

Precios válidos hasta 28/02/2020



TARIFA DE RECAMBIOS

Versión 2019/11/15





LÍDERES EN MAQUINARIA AGRÍCOLA

TEYME Tecnología Agrícola, sociedad fundada el 1970, es una empresa de fabricación, especializada en el desarrollo y producción de equipos para la protección de cultivos.

Las continuas investigaciones de nuestro departamento de I+D+i junto con los años de experiencia que albergamos y la incorporación de componentes de fabricación propia en nuestros equipos, nos permiten ofrecer la última tecnología del mercado agrícola para todo tipo de aplicaciones: Tradicionales, Integrales, Ecológicas, etc.

AMPLIA GAMA DE PRODUCTOS CON ALTA CALIDAD

De este modo, ponemos a su disposición una extensa gama de equipos para Protección de Cultivos (*Atomizadores, Nebulizadores, Espolvoreadores, Herbicidas, Pulverizadores*), equipos para la *Humidificación, Ventilación y/o Aplicación de producto Airwet, etc.* alcanzando la gama de equipos y modelos más amplia del mercado, facilitándole así, que pueda encontrar el equipo más adecuado a sus necesidades.

Las **PRESTACIONES**, una avanzada **TÉCNICA**, la **CALIDAD** y un esmerado **SERVICIO TÉCNICO** hacen que nuestra cuota de mercado no cese de aumentar, posicionando nuestros productos en primera línea mundial, exportando a más de 30 países y alcanzando los cinco continentes.

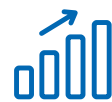

CALIDAD SUPERIOR

Los productos Teyme ofrecen el máximo nivel de satisfacción gracias al nivel de exigencia.



I+D+i

Investigación y desarrollo son las bases del éxito de nuestros productos.



RESPECTUOSOS

Cuidamos la Tierra, cuidamos las personas.



PROXIMIDAD

Trato cercano, personalizado y humano

ÍNDICE

Bloque 0.- KITS DE MONTAJE

a.- Kits Mandos	0.1
-----------------------	-----

Bloque 1.- ORDENADORES, NAVEGADORES Y CAJAS DE CONTROL

a.- Ordenadores	1.01
b.- Sistema Isobus	1.14
c.- Navegadores	1.18
d.- Cajas	1.22
e.- Antenas	1.28
f.- Componentes	1.31
g.- Accesorios	1.49
h.- Medidores	1.51
i.- Monomandos	1.53
j.- Grifos de Bola	1.54

Bloque 2.- BOMBAS

a.- Bombas Agrícolas COMET	2.1
b.- Bombas Agrícolas UDOR	2.18
c.- Bombas Agrícolas A&R	2.22
d.- Bombas Eléctricas 12 V	2.25
e.- Bombas Eléctricas 220 V - 230 V	2.28
f.- Bombas Centrífugas	2.29

Bloque 3.- BOQUILLAS Y PULVERIZADORES (JETS)

a.- Boquillas ALBUZ	3.1
b.- Boquillas ASJ	3.14
c.- Boquillas LECHLER	3.27
d.- Boquillas ABBA	3.33
e.- Boquillas HYPRO	3.36
f.- Boquillas TEEJET	3.40
g.- Boquillas POLMAC	3.41
h.- Boquillas BRAGLIA	3.42
i.- Pulverizadores (JETS LATÓN)	3.43
j.- Portaboquillas Herbicidas	3.45
k.- Tuercas	3.55

Bloque 4.- FILTROS

a.- Filtros de Aspiración	4.1
b.- Mini Filtros de Aspiración	4.5
c.- Filtros en Línea de Alta Presión	4.6
d.- Filtros en Línea de Baja Presión	4.8

e.- Filtros de Fondo	4.12
f.- Filtros de Latón	4.13

Bloque 5.- VÁLVULA BOLA

a.- Válvula Bola 2 Vías	5.1
b.- Válvula Bola 3 Vías	5.3

Bloque 6, 7 y 8.- RACORERÍA

a.- Racorería de Polipropileno	6.1
b.- Racorería de Latón	7.1
c.- Racorería Hidráulica	8.1

Bloque 9.- ACCESORIOS PARA DEPÓSITOS

a.- Tapas para Depósitos	9.1
b.- Mixers	9.3
c.- Filtros y Mezcladores	9.4
d.- Hidrocargadores y Agitadores Hidráulicos	9.5
e.- Accesorios Varios	9.7

Bloque 10.- HERRAMIENTAS Y CONSUMIBLES

a.- Herramientas y Útiles	10.1
b.- Mangueras para Agua	10.2
c.- Mangueras para Aire	10.3
d.- Protecciones para Mangueras	10.4
e.- Aceite, Pinturas y Siliconas	10.5
f.- Grasas y Aditivos	10.6
g.- Selladores y Abrazaderas	10.7
h.- Conectores, Terminales y Protectores	10.8

Bloque 11.- PISTOLAS PULVERIZACIÓN Y MARCADORES DE ESPUMA

a.- Pistolas y Pistoleta	11.1
b.- Accesorios Pistolas	11.3
c.- Pulverizadores de Barra	11.4
d.- Enrolladores	11.5
e.- Marcadores de Espuma	11.7

Bloque 12.- EQUIPAMIENTOS DE SEGURIDAD

a.- Cascos y Recambios	12.1
b.- Máscaras de Protección	12.2
c.- Filtros y Kit Protección	12.3

Bloque 13.- TRANSMISIONES

a.- Transmisiones Walterscheid	13.1
b.- Transmisiones B&P	13.2

Bloque 14.- COMPONENTES PARA GRUPOS DE AIRE

a.- Multiplicadores	14.1
b.- Hélices, Deflectores y Embragues	14.3

Bloque 15.- ENVOLVENTES

a.- Envoltentes Polietileno	15.1
b.- Envoltente Poliester, Chapa y ABS	15.2
c.- Accesorios Envoltentes	15.3

Bloque 16.- DISTRIBUIDORES Y TOBERAS

a.- Distribuidores y Otros Accesorios	16.1
b.- Bocas para Sistemas Neumáticos	16.2
c.- Cañones y Rótulas para Sistemas Neumáticos	16.3
d.- Otros Accesorios para Sistemas Neumáticos	16.4
e.- Rótulas y "T" para Sistemas Neumáticos y Mixto	16.5
f.- Bocas para Sistema Mixto	16.6

Bloque 17.- TIROS Y ROTULAS GIRATORIAS

a.- Enganche Anilla y Boca Pez	17.1
b.- Enganche Articulada "Y" y con Rotula Giratoria	17.2

Bloque 18.- EJES AGRÍCOLAS

a.- Ejes con Freno	18.1
a.- Ejes sin Freno	18.2

Bloque 19.- ACCESORIOS PARA LOS EQUIPOS

a.- Faldones, Pies rodeta y Luces	19.1
---	------

Bloque 20.- EQUIPOS AIRWET

a.- Equipos Airwet	20.1
--------------------------	------

Bloque 21.- BARRAS INTERFILAS

a.- Barras Interfilas	21.1
b.- Complementos y Accesorios	21.18



TEYME

www.teyme.es

Más de 40 años cuidando de tus cultivos



Pol. Ind. C/ Girona, nº2 · 25131 TORRE-SERONA (Lleida) · SPAIN
T: (+34) 973 750 033 · F: (+34) 973 751 581 · comercial@teyme.es



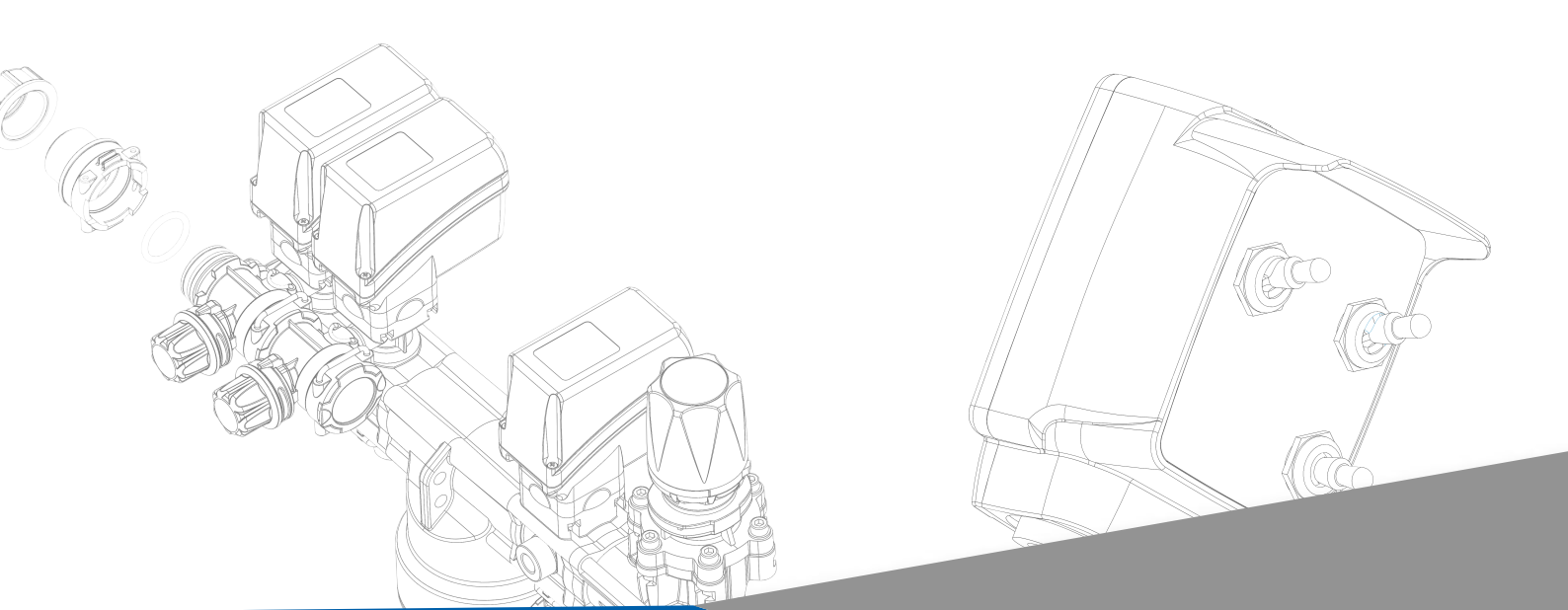

KITS DE MONTAJE

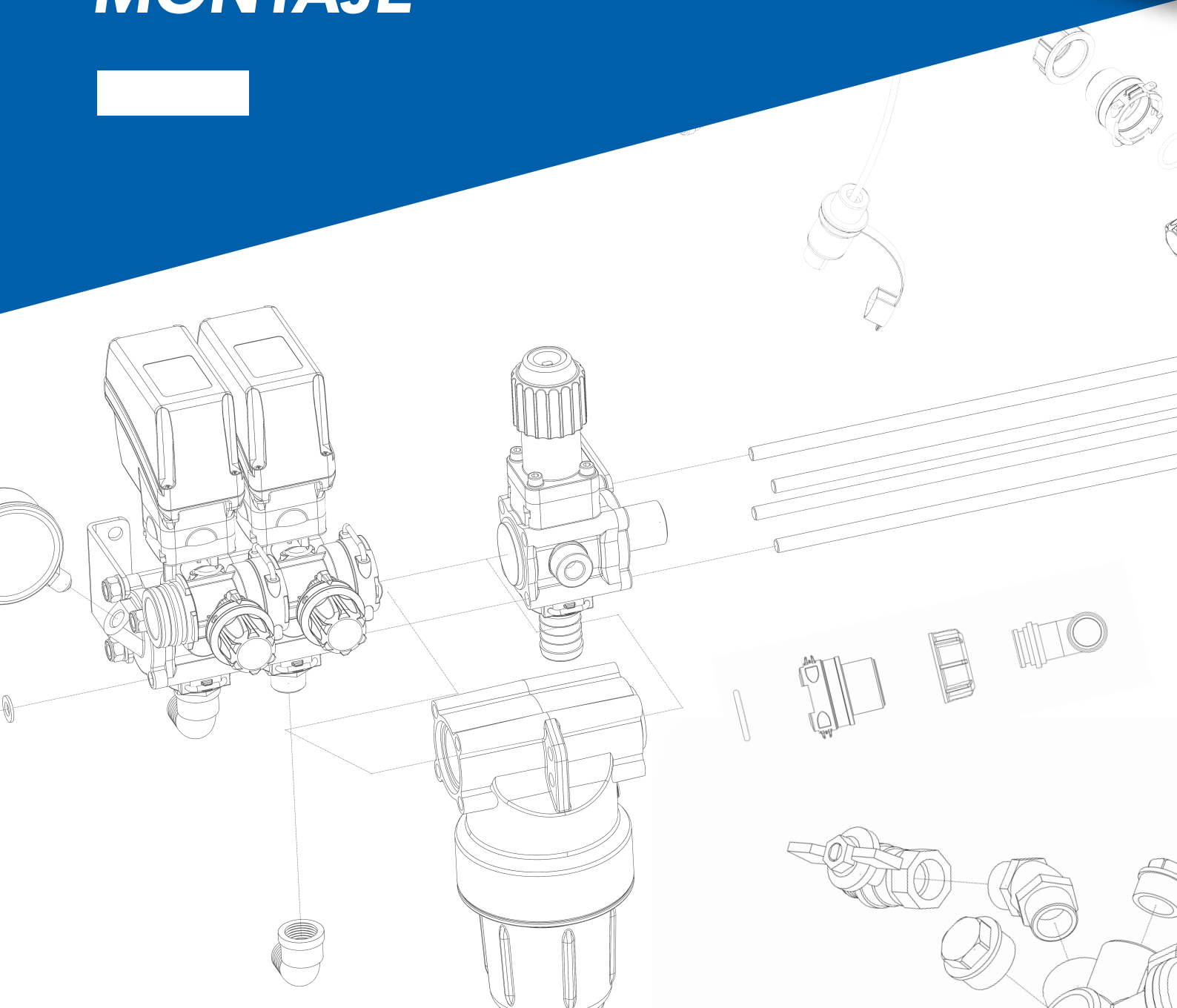

ATOMIZADORES

2 VÍAS + PRESIÓN MANUAL (SISTEMA 1)

El Kit de Mandos para Atomizadores de 2 Vías está compuesto de: Grupo de Electroválvulas de 2 vías serie 863 + Caja de mando 2 vías + Racor retorno + 2 Horquillas T4.



A00863CEY01

GRUPO ELECTROVÁLVULA 2 VÍAS

368 €



A0046685200

CAJA MANDO COMPACTA 2 VÍAS

70 €



A001190425

RACOR RETORNO CURVO Ø25 CONEXIÓN HEMBRA

1,30 €



A00010004

HORQUILLA T4 Ø3 x Øint 34,2 ACOPLÉ

0,93 €

COMPONENTES OPCIONALES



A00466814

KIT MANÓMETRO LINEAL 0-60 bar

36 €



A0046683B

KIT MANÓMETRO DIGIBLOCK PRESIÓN

111 €



A00466113500

SENSOR TRANSDUCTOR PRESIÓN 50 bar KELLER

141 €



A00466553230

CABLE ALARGADERO TRASDUCTOR 5 mts.

22 €

2 VÍAS + PRESIÓN ELÉCTRICA (SISTEMA 2)

El Kit de Mandos para Atomizadores de 2 Vías está compuesto de: Grupo de Electroválvulas de 2 vías serie 863 (con filtro) + Caja de mando 2 vías + Racor retorno conexión Hembra + Racor retorno conexión Macho + 2 Horquillas T4 + Tórica para Racor Macho.



A00863CEY02 GRUPO ELECTROVÁLVULAS 2VÍAS+PRESIÓN+FILTRO 535 €



A0046685220 CAJA MANDO COMPACTA 2 VÍAS + PRESIÓN 107 €



A001190425 RACOR RETORNO CURVO Ø25 CONEXIÓN HEMBRA 1,30 €



A001191425 RACOR RETORNO CURVO Ø25 CONEXIÓN MACHO 1,30 €



A00010004 HORQUILLA T4 Ø3 x Øint 34,2 ACOUPLE 0,93 €



A00G11054V TÓRICA VITON RETORNO CALIBRADO 3,53x28,17 1,78 €

COMPONENTES OPCIONALES



A00466814 KIT MANÓMETRO LINEAL 0-60 bar 36 €



A0046683B KIT MANÓMETRO DIGIBLOCK PRESIÓN 111 €



A00466113500 SENSOR TRANSDUCTOR PRESIÓN 50 bar KELLER 141 €



A00466553230 CABLE ALARGADERO TRASDUCTOR 5 mts. 22 €

recambios@teyme.es

2 VÍAS + GENERAL + PRESIÓN ELÉCTRICA (SISTEMA 3)

El Kit de Mandos para Atomizadores de 2 Vías está compuesto de: Grupo de Electroválvulas de 2 vías serie 863 (genral + presión) + Caja de mando 2 vías + Racor retorno conexión Hembra + Racor retorno conexión Macho +2 Horquillas T4 + Tórica para Racor Macho.



A008635254E0H

GRUPO ELECTROVÁLVULAS 2VÍAS + GENERAL + PRESIÓN

575 €



A0046685230

CAJA MANDO COMPACTA 2 VÍAS +GENERAL + PRESIÓN

122 €



A001190425

RACOR RETORNO CURVO Ø25 CONEXIÓN HEMBRA

1,30 €



A001191425

RACOR RETORNO CURVO Ø25 CONEXIÓN MACHO

1,30 €



A00010004

HORQUILLA T4 Ø3 x Øint 34,2 ACOPLE

0,93 €



A00G11054V

TÓRICA VITON RETORNO CALIBRADO 3,53x28,17

1,78 €

COMPONENTES OPCIONALES

A00466814

KIT MANÓMETRO LINEAL 0-60 bar

36 €



A0046683B

KIT MANÓMETRO DIGIBLOCK PRESIÓN

111 €



A00466113500

SENSOR TRANSDUCTOR PRESIÓN 50 bar KELLER

141 €



A00466553230

CABLE ALARGADERO TRASDUCTOR 5 mts.

22 €

recambios@teyme.es

PARA BRAVO 180S 2 VÍAS

El Kit de Mandos para Atomizadores para Bravo 180S de 2 Vías está compuesto de: Grupo de Electroválvulas de 2 vías serie 863 (con caudalímetro ORION) + Caja de mando 2 vías + Racor retorno conexión Hembra + Racor retorno conexión Macho + 2 Horquillas T4 + Tórica para Racor Macho.

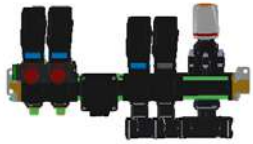

A008635254P0CH GRUPO ELECTROVÁLVULAS 2 VÍAS P/ BRAVO 180S CON ORION 1.109 €



A00467183201900 ORDENADOR BRAVO 180S 2 VÍAS 6mts. S/SENSOR INDUCTIVO 1.075 €



A001190425 RACOR RETORNO CURVO Ø25 CONEXIÓN HEMBRA 1,30 €



A001191425 RACOR RETORNO CURVO Ø25 CONEXIÓN MACHO 1,30 €



A00010004 HORQUILLA T4 Ø3 x Øint 34,2 ACOPLÉ 0,93 €



A00G11054V TÓRICA VITON RETORNO CALIBRADO 3,53x28,17 1,78 €

COMPONENTES OPCIONALES



A00467180000090 CABLE ADAPTADOR VELOCIDAD ISO 11786 83 €



A0046701652 SENSOR VELOCIDAD GPS ATLAS-100 5Hz BRAVO-180S/300S 279 €



T130013001 SENSOR DE NIVEL DEPÓSITO TEYME 1/2" 0-0,4 bar 372 €



A00466113500 SENSOR TRANSDUCTOR PRESIÓN 50 bar KELLER 141 €



A00467100086 SENSOR INDUCTIVO DE VELOCIDAD C/CABLE 5 mts. 82 €



KITVEN0057 KIT SOPORTE SENSOR INDUCTIVO ATQ. 161 (6AG) PULSOS 151 €

recambios@teyme.es

PARA BRAVO 300S 4 VÍAS

El Kit de Mandos para Atomizadores para Bravo 180S de 4 Vías está compuesto de: Grupo de Electroválvulas de 2 vías serie 863 (con caudalímetro ORION) + Caja de mando 2 vías + Racor retorno conexión Hembra + Racor retorno conexión Macho + 2 Horquillas T4 + Tórica para Racor Macho.

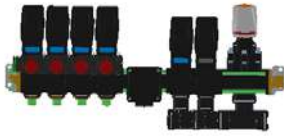

A004635414P0CHS GRUPO ELECTROVÁLVULAS 4 VÍAS P/ BRAVO 300S CON ORION 1.128 €



A00467183201900 ORDENADOR BRAVO 180S 2 VÍAS 6 mts. S/SENSOR INDUCTIVO 1.075 €



A001190425 RACOR RETORNO CURVO Ø25 CONEXIÓN HEMBRA 1,30 €



A001191425 RACOR RETORNO CURVO Ø25 CONEXIÓN MACHO 1,30 €



A00010004 HORQUILLA T4 Ø3 x Øint 34,2 ACOUPLE 0,93 €



A00G11054V TÓRICA VITON RETORNO CALIBRADO 3,53x28,17 1,78 €

COMPONENTES OPCIONALES

A00467180000090 CABLE ADAPTADOR VELOCIDAD ISO 11786 83 €



A0046701652 SENSOR VELOCIDAD GPS ATLAS-100 5Hz BRAVO-180S/300S 279 €



T130013001 SENSOR DE NIVEL DEPÓSITO TEYME 1/2" 0-0,4 bar 372 €



A00466113500 SENSOR TRANSDUCTOR PRESIÓN 50 bar KELLER 141 €



A00467100086 SENSOR INDUCTIVO DE VELOCIDAD C/CABLE 5 mts. 82 €



KITVEN0057 KIT SOPORTE SENSOR INDUCTIVO ATQ. 161 (6AG) PULSOS 151 €

recambios@teyme.es

2 VÍAS + PRESIÓN MANUAL (SISTEMA 1)

El Kit de Mandos para Atomizadores de 2 Vías Solenoide compuesto de: Grupo de Mando Solenoide serie 481 (Válvula de regulación manual serie 475 + Filtro de 50 mesh + 2 vías Solenoide) + Caja de mando compacta 2 vías Solenoide.



A00481814202

GRUPO MANDO VÁLVULAS SOLENOIDE 2VÍAS + FILTRO

300 €



A0046685201

CAJA MANDO COMPACTA 2 VÍAS SOLENOIDE

74 €

2 VÍAS + PRESIÓN ELÉCTRICA (SISTEMA 2)

El Kit de Mandos para Atomizadores de 2 Vías Solenoide compuesto de: Grupo de Mando Solenoide serie 481 (Válvula de regulación manual serie 475 + Filtro de 50 mesh + Válvula ON/OFF Eléctrica + 2 vías Solenoide) + Caja de mando compacta 2 vías Solenoide.



A00481914202

GRUPO MANDO VÁLVULAS SOLENOIDE 481+FILTRO+ON/OFF 2VÍAS

351 €



A0046685231

CAJA MANDO COMPACTA 2 VÍAS+GENERAL+PRESIÓN SOLENOIDE

122 €

COMPONENTES OPCIONALES



A00466814

KIT MANÓMETRO LINEAL 0-60 bar

36 €



A0046683B

KIT MANÓMETRO DIGIBLOCK PRESIÓN

111 €



A00466113500

SENSOR TRANSDUCTOR PRESIÓN 50 bar KELLER

141 €



A00466553230

CABLE ALARGADERO TRASDUCTOR 5 mts.

22 €

recambios@teyme.es

MULTIHILERAS

4 VÍAS + PRESIÓN MANUAL

El Kit de Mandos para Multihilera de 4 Vías está compuesto de: Grupo de Electroválvulas de 4 vías serie 881 + Caja de mando 4 vías + Racor retorno + 2 Horquillas T4.



A00881414214

GRUPO MANDO COMPACTO 4 VÍAS

579 €



A0046685400

CAJA MANDO COMPACTA 4 VÍAS

122 €



A001190425

RACOR RETORNO CURVO Ø25 CONEXIÓN HEMBRA

1,30 €



A00010004

HORQUILLA T4 Ø3 x Øint 34,2 ACOUPLE

0,93 €

COMPONENTES OPCIONALES



A00466814

KIT MANÓMETRO LINEAL 0-60 bar

36 €



A0046683B

KIT MANÓMETRO DIGIBLOCK PRESIÓN

111 €



A00466113500

SENSOR TRANSDUCTOR PRESIÓN 50 bar KELLER

141 €



A00466553230

CABLE ALARGADERO TRASDUCTOR 5 mts.

22 €

4 VÍAS + GENERAL + PRESIÓN ELÉCTRICA

El Kit de Mandos para Multihilera de 4 Vías está compuesto de: Grupo de Electroválvulas de 4 vías serie 863 (genral + presión) + Caja de mando 4 vías + Racor retorno conexión Hembra + Racor retorno conexión Macho +2 Horquillas T4 + Tórica para Racor Macho.



A008635454E0H GRUPO ELECTROVÁLVULAS 4 VÍAS + GENERAL + PRESIÓN S/ FILTRO 798 €



A0046698461 CAJA MANDO COMPACTA 4 VÍAS + GENRAL + PRESIÓN + RAGG.SOL. 179 €



A001190425 RACOR RETORNO CURVO Ø25 CONEXIÓN HEMBRA 1,30 €



A001191425 RACOR RETORNO CURVO Ø25 CONEXIÓN MACHO 1,30 €



A00010004 HORQUILLA T4 Ø3 x Øint 34,2 ACOPLE 0,93 €



A00G11054V TÓRICA VITON RETORNO CALIBRADO 3,53x28,17 1,78 €

COMPONENTES OPCIONALES



A00466814 KIT MANÓMETRO LINEAL 0-60 bar 36 €



A0046683B KIT MANÓMETRO DIGIBLOCK PRESIÓN 111 €



A00466113500 SENSOR TRANSDUCTOR PRESIÓN 50 bar KELLER 141 €



A00466553230 CABLE ALARGADERO TRASDUCTOR 5 mts. 22 €



A00466984032100 CABLE FINAL 4 VÍAS + GENERAL + PRESIÓN 5 mts. 98 €

recambios@teyme.es

PARA BRAVO 180S 2 VÍAS

El Kit de Mandos para Multihileras para Bravo 180S de 2 Vías está compuesto de: Grupo de Electroválvulas de 2 vías serie 863 (con caudalímetro ORION) + Caja de mando 2 vías + Racor retorno conexión Hembra + Racor retorno conexión Macho + 2 Horquillas T4 + Tórica para Racor Macho.



A008635254P0CH GRUPO ELECTROVÁLVULAS 2 VIAS P/ BRAVO 180S CON ORION 1.109 €



A00467185203 ORDENADOR BRAVO 180S MULTIHILERA 2 VÍAS 4 mts. 1.092 €



A001190425 RACOR RETORNO CURVO Ø25 CONEXIÓN HEMBRA 1,30 €



A001191425 RACOR RETORNO CURVO Ø25 CONEXIÓN MACHO 1,30 €



A00010004 HORQUILLA T4 Ø3 x Øint 34,2 ACOPLÉ 0,93 €



A00G11054V TÓRICA VITON RETORNO CALIBRADO 3,53x28,17 1,78 €

COMPONENTES OPCIONALES



A0046718000090 CABLE ADAPTADOR VELOCIDAD ISO 11786 83 €



A0046701652 SENSOR VELOCIDAD GPS ATLAS-100 5Hz BRAVO-180S/300S 279 €



T130013001 SENSOR DE NIVEL DEPÓSITO TEYME 1/2" 0-0,4 bar 372 €



A00466113500 SENSOR TRANSDUCTOR PRESIÓN 50 bar KELLER 141 €



A00467100086 SENSOR INDUCTIVO DE VELOCIDAD C/CABLE 5 mts. 82 €



KITVEN0057 KIT SOPORTE SENSOR INDUCTIVO ATQ. 161 (6AG) PULSOS 151 €

recambios@teyme.es

PARA BRAVO 180S 4 VÍAS

El Kit de Mandos para Multihileras para Bravo 180S de 4 Vías está compuesto de: Grupo de Electroválvulas de 4 vías serie 863 (con caudalímetro ORION) + Caja de mando 4 vías + Racor retorno conexión Hembra + Racor retorno conexión Macho + 2 Horquillas T4 + Tórica para Racor Macho.



A008635454POCH

GRUPO ELECTROVÁLVULAS 4 VÍAS P/ BRAVO 180S CON ORION

1.347 €



A00467185403

ORDENADOR BRAVO 180S MULTIHILERA 4 VÍAS 4 mts.

1.131 €



A001190425

RACOR RETORNO CURVO Ø25 CONEXIÓN HEMBRA

1,30 €



A001191425

RACOR RETORNO CURVO Ø25 CONEXIÓN MACHO

1,30 €



A00010004

HORQUILLA T4 Ø3 x Øint 34,2 ACOPLÉ

0,93 €



A00G11054V

TÓRICA VITON RETORNO CALIBRADO 3,53x28,17

1,78 €

COMPONENTES OPCIONALES

A0046718000090

CABLE ADAPTADOR VELOCIDAD ISO 11786

83 €



A0046701652

SENSOR VELOCIDAD GPS ATLAS-100 5Hz BRAVO-180S/300S

279 €



T130013001

SENSOR DE NIVEL DEPÓSITO TEYME 1/2" 0-0,4 bar

372 €



A00466113500

SENSOR TRANSDUCTOR PRESIÓN 50 bar KELLER

141 €



A00467100086

SENSOR INDUCTIVO DE VELOCIDAD C/CABLE 5 mts.

82 €



KITVEN0057

KIT SOPORTE SENSOR INDUCTIVO ATQ. 161 (6AG) PULSOS

151 €

recambios@teyme.es

PARA BRAVO 300S 4 VÍAS

EEl Kit de Mandos para Multihileras con Bravo 180S de 4 Vías está compuesto de: Grupo de Electroválvulas de 2 vías serie 863 (con caudalímetro ORION) + Caja de mando 2 vías + Racor retorno conexión Hembra + Racor retorno conexión Macho + 2 Horquillas T4 + Tórica para Racor Macho.

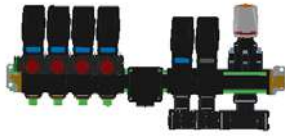

A008635454P0CH GRUPO ELECTROVÁLVULAS 4 VÍAS P/ BRAVO 300S CON ORION 1.347 €



A0046731401 ORDENADOR BRAVO 300S MULTIHILERA 4 VÍAS CONE. DIRECT. 1.629 €



A001190425 RACOR RETORNO CURVO Ø25 CONEXIÓN HEMBRA 1,30 €



A001191425 RACOR RETORNO CURVO Ø25 CONEXIÓN MACHO 1,30 €



A00010004 HORQUILLA T4 Ø3 x Øint 34,2 ACOPLÉ 0,93 €



A00G11054V TÓRICA VITON RETORNO CALIBRADO 3,53x28,17 1,78 €

COMPONENTES OPCIONALES

A00467180000090 CABLE ADAPTADOR VELOCIDAD ISO 11786 83 €



A0046701652 SENSOR VELOCIDAD GPS ATLAS-100 5Hz BRAVO-180S/300S 279 €



T130013001 SENSOR DE NIVEL DEPÓSITO TEYME 1/2" 0-0,4 bar 372 €



A00466113500 SENSOR TRANSDUCTOR PRESIÓN 50 bar KELLER 141 €



A00467100086 SENSOR INDUCTIVO DE VELOCIDAD C/CABLE 5 mts. 82 €



KITVEN0057 KIT SOPORTE SENSOR INDUCTIVO ATQ. 161 (6AG) PULSOS 151 €

recambios@teyme.es

PARA BRAVO 400S LT 2 VÍAS

El Kit de Mandos para Multihileras para Bravo 400S LT de 2 Vías está compuesto de: Grupo de Electroválvulas de 2 vías serie 863 (con caudalímetro ORION) + Caja de mando 5 vías + Racor retorno conexión Hembra + Racor retorno conexión Macho + 2 Horquillas T4 + Tórica para Racor Macho.



A008635254P0CH

GRUPO ELECTROVÁLVULAS 2 VÍAS P/ BRAVO 180S CON ORION

1.109 €



A004674L1501

ORDENADOR BRAVO 400S LT MULTIHILERA 5 VÍAS

2.246 €



A001190425

RACOR RETORNO CURVO Ø25 CONEXIÓN HEMBRA

1,30 €



A001191425

RACOR RETORNO CURVO Ø25 CONEXIÓN MACHO

1,30 €



A00010004

HORQUILLA T4 Ø3 x Øint 34,2 ACOUPLE

0,93 €



A00G11054V

TÓRICA VITON RETORNO CALIBRADO 3,53x28,17

1,78 €

COMPONENTES OPCIONALES



A00467180000090

CABLE ADAPTADOR VELOCIDAD ISO 11786

83 €



A0046701650

SENSOR VELOCIDAD GPS ATLAS 300 10Hz (L1)

765 €



T130013001

SENSOR DE NIVEL DEPÓSITO TEYME 1/2" 0-0,4 bar

372 €



A00466113500

SENSOR TRANSDUCTOR PRESIÓN 50 bar KELLER

141 €



A00467100086

SENSOR INDUCTIVO DE VELOCIDAD C/CABLE 5mts.

82 €



KITVEN0057

KIT SOPORTE SENSOR INDUCTIVO ATQ. 161 (6AG) PULSOS

151 €

recambios@teyme.es

PARA BRAVO 400S LT 4 VÍAS

El Kit de Mandos para Multihileras para Bravo 400S LT de 4 Vías está compuesto de: Grupo de Electroválvulas de 4 vías serie 863 (con caudalímetro ORION) + Caja de mando 5 vías + Racor retorno conexión Hembra + Racor retorno conexión Macho + 2 Horquillas T4 + Tórica para Racor Macho.

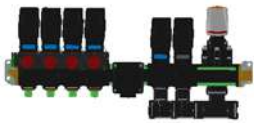

A008635454P0CH GRUPO ELECTROVÁLVULAS 4 VIAS P/ BRAVO 180S CON ORION 1.347 €



A004674L1501 ORDENADOR BRAVO 400S LT MULTIHILERA 5 VÍAS 2.246 €



A001190425 RACOR RETORNO CURVO Ø25 CONEXIÓN HEMBRA 1,30 €



A001191425 RACOR RETORNO CURVO Ø25 CONEXIÓN MACHO 1,30 €



A00010004 HORQUILLA T4 Ø3 x Øint 34,2 ACOPLÉ 0,93 €



A00G11054V TÓRICA VITON RETORNO CALIBRADO 3,53x28,17 1,78 €

COMPONENTES OPCIONALES



A0046718000090 CABLE ADAPTADOR VELOCIDAD ISO 11786 83 €



A0046701650 SENSOR VELOCIDAD GPS ATLAS 300 10Hz (L1) 765 €



T130013001 SENSOR DE NIVEL DEPÓSITO TEYME 1/2" 0-0,4 bar 372 €



A00466113500 SENSOR TRANSDUCTOR PRESIÓN 50 bar KELLER 141 €



A00467100086 SENSOR INDUCTIVO DE VELOCIDAD C/CABLE 5 mts. 82 €



KITVEN0057 KIT SOPORTE SENSOR INDUCTIVO ATQ. 161 (6AG) PULSOS 151 €

recambios@teyme.es

MANDO 3 VÍAS + GENERAL + PRESIÓN

El Kit de Mandos Eléctricos para Herbicidas de 3 Vías está compuesto de: Grupo de Electroválvulas General + Presión de 100 o 150 litros + Grupo Electroválvulas proporcional de 3 Vías + Caja de mando 3 vías + Cable Final de Caja 5 metros. Accesorios para el mando: Manómetro Digiblock o Isométrico + Sensor Transductor de Presión. Componentes Opcionales: Filtro 322 + Kit Iluminación portamanómetro + Prolongación sensores 3 metros.



A00871520E50 GRUPO ELECTROVÁLVULAS GENERAL + PRESIÓN 100 lts. 286 €

A00871520F50 GRUPO ELECTROVÁLVULAS GENERAL + PRESIÓN 150 lts. 286 €



A0086301351 GRUPO ELECTROVÁLVULAS PROPORCIONAL 3 VÍAS T5 20 bar 363 €



A0046695333 CAJA MANDO HERBICIDA 3 VÍAS + GENERAL + PRESIÓN 132 €



A00466963302100 CABLE FINAL CAJA 4669 3 VÍAS + GENERAL + PRESIÓN 5 mts 88 €

ACCESORIOS



A0046683B KIT MANOMETRO DIGIBLOCK PRESSIONE 111 €



A00466822 KIT MANOMETRO LIN.0-5/25b ISOMETRIC 1.6 75 €



A00466113200 SENSOR TRANSDUCTOR PRESIÓN 20 bar KELLER 141 €

COMPONENTES OPCIONALES



A0032221M3 FILTRO LINEA 322 CON VÁLVULA T5 M-H AZUL 50 mesh INOX 17 €



A00466553220 PROLONGACION PARA SENSORES 3 mts. 20 €



A00466800500 KIT ILUMINACIÓN PARA CAJA PORTAMANÓMETRO 4668-4669 32 €

recambios@teyme.es

MANDO 5 VÍAS + GENERAL + PRESIÓN

El Kit de Mandos Eléctricos para Herbicidas de 5 Vías está compuesto de: Grupo de Electroválvulas General + Presión de 100 o 150 litros + Grupo Electroválvulas proporcional de 5 Vías + Caja de mando 5 vías + Cable Final de Caja 5 metros. Accesorios para el mando: Manómetro Digiblock o Isométrico + Sensor Transductor de Presión. Componentes Opcionales: Filtro 322 + Kit Iluminación portamanómetro + Prolongación sensores 3 metros.



A00871520E50

GRUPO ELECTROVÁLVULAS GENERAL + PRESIÓN 100 lts.

286 €

A00871520F50

GRUPO ELECTROVÁLVULAS GENERAL + PRESIÓN 150 lts.

286 €



A0086301551

GRUPO ELECTROVÁLVULAS PROPORCIONAL 5 VÍAS T5 20 bar

598 €



A0046695533

CAJA MANDO HERBICIDA 5 VÍAS + GENERAL + PRESIÓN

153 €



A00466965302100

CABLE FINAL CAJA 4669 5 VÍAS + GENERAL + PRESIÓN 5 mts

104 €

ACCESORIOS

A0046683B

KIT MANOMETRO DIGIBLOCK PRESSIONE

111 €



A00466822

KIT MANOMETRO LIN.0-5/25b ISOMETRIC 1.6

75 €



A00466113200

SENSOR TRANSDUCTOR PRESIÓN 20 bar KELLER

141 €

COMPONENTES OPCIONALES

A0032221M3

FILTRO LINEA 322 CON VÁLVULA T5 M-H AZUL 50 mesh INOX

17 €



A00466553220

PROLONGACION PARA SENSORES 3 mts.

20 €



A00466800500

KIT ILUMINACIÓN PARA CAJA PORTAMANÓMETRO 4668-4669

32 €

MANDO 7 VÍAS + GENERAL + PRESIÓN

El Kit de Mandos Eléctricos para Herbicidas de 7 Vías está compuesto de: Grupo de Electroválvulas General + Presión de 150 litros + Grupo Electroválvulas proporcional de 7 Vías + Caja de mando 7 vías + Cable Final de Caja 5 metros. Accesorios para el mando: Manómetro Digiblock o Isométrico + Sensor Transductor de Presión. Componentes Opcionales: Filtro 322 + Kit Iluminación portamanómetro + Prolongación sensores 3 metros.



A00871520F50 GRUPO ELECTROVÁLVULAS GENERAL + PRESIÓN 150 lts. 286 €



A0086301751 GRUPO ELECTROVÁLVULAS PROPORCIONAL 7 VÍAS T5 20 bar 835 €



A0046695733 CAJA MANDO HERBICIDA 7 VÍAS + GENERAL + PRESIÓN 186 €



A00466967302100 CABLE FINAL CAJA 4669 7 VÍAS + GENERAL + PRESIÓN 5 mts 125 €

ACCESORIOS



A0046683B KIT MANOMETRO DIGIBLOCK PRESSIONE 111 €



A00466822 KIT MANOMETRO LIN.0-5/25b ISOMETRIC 1.6 75 €



A00466113200 SENSOR TRANSDUCTOR PRESIÓN 20 bar KELLER 141 €

COMPONENTES OPCIONALES



A0032221M3 FILTRO LINEA 322 CON VÁLVULA T5 M-H AZUL 50 mesh INOX 17 €



A00466553220 PROLONGACION PARA SENSORES 3 mts. 20 €



A00466800500 KIT ILUMINACIÓN PARA CAJA PORTAMANÓMETRO 4668-4669 32 €

recambios@teyme.es

MANDO 5 VÍAS CON BRAVO 180S

El Kit de Mando con BRAVO 180S para Herbicidas de 5 Vías está compuesto de: Grupo de Electroválvulas General + Presión de 150 litros + Caudalímetro ORION 2 + Grupo Electroválvulas proporcional de 5 Vías + Ordenador BRAVO 180S. Componentes Opcionales: Sensor de Velocidad GPS ATLAS-100 + Cable Lectura Velocidad + Sensor Transductor de Presión + Navigator LT + Cable Auxiliar Navigator LT 3 mts. + Filtro 322.



A00871520R50 GRUPO ELECTROVÁLVULAS PARA BRAVO GENERAL + PRESIÓN 150 lts. 294 €



A0046211A4A5B5 CAUDALIMETRO ORION 2 WOLF 20bar T5 F-M 10/200 lts. 546 €



A0086301551 GRUPO ELECTROVÁLVULAS PROPORCIONAL 5 VÍAS T5 20 bar 598 €



A00467180501 ORDENADOR BRAVO 180S 5 VÍAS CABLEADO 6 mts. 1.171 €

COMPONENTES OPCIONALES



A0046701652 SENSOR VELOCIDAD GPS ATLAS-100 5Hz BRAVO-180S 279 €



A0046718000090 CABLE LECTURA VELOC. ISO 11786 P/CONEX. TOMA SERVICIOS 83 €



A00466113200 SENSOR TRANSDUCTOR PRESIÓN 20 bar KELLER 141 €



A004674A1001 NAVIGATOR LT GPS / GLONASS 1.778 €



A004674A1000110 CABLE SERVICIO AUXILIAR NAVIGATOR LT 3 mts. 115 €



A0032221M3 FILTRO LINEA 322 CON VÁLVULA T5 M-H AZUL 50 mesh INOX 17 €

MANDO 5 VÍAS CON BRAVO 180S

El Kit de Mando con BRAVO 180S para Herbicidas de 5 Vías está compuesto de: Grupo de Electroválvulas General + Presión de 240 litros + Caudalímetro ORION 2 + Grupo Electroválvulas proporcional de 5 Vías + Ordenador BRAVO 180S. Componentes Opcionales: Sensor de Velocidad GPS ATLAS-100 + Cable Lectura Velocidad + Sensor Transductor de Presión + Navigator LT + Cable Auxiliar Navigator LT 3 mts. + Filtro 326.



A0086452T50 GRUPO ELECTROVÁLVULAS PARA BRAVO GENERAL + PRESIÓN 240 lts. 561 €



A0046211A4A5B5 CAUDALIMETRO ORION 2 WOLF 20bar T5 F-M 10/200 lts. 546 €



A0086301551 GRUPO ELECTROVÁLVULAS PROPORCIONAL 5 VÍAS T5 20 bar 598 €



A00467180501 ORDENADOR BRAVO 180S 5 VÍAS CABLEADO 6 mts. 1.171 €

COMPONENTES OPCIONALES



A0046701652 SENSOR VELOCIDAD GPS ATLAS-100 5Hz BRAVO-180S 279 €



A0046718000090 CABLE LECTURA VELOC. ISO 11786 P/CONEX. TOMA SERVICIOS 83 €



A00466113200 SENSOR TRANSDUCTOR PRESIÓN 20 bar KELLER 141 €



A004674A1001 NAVIGATOR LT GPS / GLONASS 1.778 €



A004674A1000110 CABLE SERVICIO AUXILIAR NAVIGATOR LT 3 mts. 115 €



A0032620M35 FILTRO LINEA 326 CON VÁLVULA T5 M-H AMARILLO 80 mesh INOX 24 €

recambios@teyme.es

MANDO 7 VÍAS CON BRAVO 180S

El Kit de Mando con BRAVO 180S para Herbicidas de 7 Vías está compuesto de: Grupo de Electroválvulas General + Presión de 240 litros + Caudalímetro ORION 2 + Grupo Electroválvulas proporcional de 7 Vías + Ordenador BRAVO 180S. Componentes Opcionales: Sensor de Velocidad GPS ATLAS-100 + Cable Lectura Velocidad + Sensor Transductor de Presión + Navigator LT + Cable Auxiliar Navigator LT 3 mts. + Filtro 326.



A0086452T50 GRUPO ELECTROVÁLVULAS PARA BRAVO GENERAL + PRESIÓN 240 lts. 561 €



A0046211A4A5B5 CAUDALIMETRO ORION 2 WOLF 20bar T5 F-M 10/200 lts. 546 €



A0086301751 GRUPO ELECTROVÁLVULAS PROPORCIONAL 7 VÍAS T5 20 bar 835 €



A00467180701 ORDENADOR BRAVO 180S 7 VÍAS CABLEADO 6 mts. 1.454 €

COMPONENTES OPCIONALES



A0046701652 SENSOR VELOCIDAD GPS ATLAS-100 5Hz BRAVO-180S 279 €



A0046718000090 CABLE LECTURA VELOC. ISO 11786 P/CONEX. TOMA SERVICIOS 83 €



A00466113200 SENSOR TRANSDUCTOR PRESIÓN 20 bar KELLER 141 €



A004674A1001 NAVIGATOR LT GPS / GLONASS 1.778 €







A004674A1000110 CABLE SERVICIO AUXILIAR NAVIGATOR LT 3 mts. 115 €









A0032620M35 FILTRO LINEA 326 CON VÁLVULA T5 M-H AMARILLO 80 mesh INOX 24 €

MANDO 7 VÍAS CON BRAVO 400S LT

El Kit de Mando con BRAVO 400S LT para Herbicidas de 7 Vías está compuesto de: Grupo de Electroválvulas General + Presión de 240 litros + Caudalímetro ORION 2 + Grupo Electroválvulas proporcional 7 Vías + Ordenador BRAVO 400S LT con o sin Funciones Hidráulicas + Sensores de Velocidad GPS. Componentes Opcionales: Sensor Inductivo + Sensor Transductor de Presión + Telecámara + Cable Adaptador para Telecámara + Cable para Mando General Exterior 3 mts. + Filtro 326.

	A0086452T50	GRUPO ELECTROVÁLVULAS PARA BRAVO GENERAL + PRESIÓN 240 lts.	561 €
	A0046211A4A5B5	CAUDALIMETRO ORION 2 WOLF 20bar T5 F-M 10/200 lts.	546 €
	A0086301751	GRUPO ELECTROVÁLVULAS PROPORCIONAL 7 VÍAS T5 20 bar	835 €
	A004674L0701	ORDENADOR BRAVO 400S LT 7 VÍAS CABLEADO 6 mts.	2.295 €
	A004674L0713	ORDENADOR BRAVO 400S LT 7 VÍAS + 7 F. HIDR. CABLEADO 6 mts.	2.821 €
	A0046701650	SENSOR VELOCIDAD GPS ATLAS-300 10Hz (L1)	765 €
	A0046701620	SENSOR VELOCIDAD GPS AGSTAR 10Hz (L1)	1.243 €

COMPONENTES OPCIONALES

	A00467100086	SENSOR INDUCTIVO DE VELOCIDAD CON CABLE 5 mts.	82 €
	A00466113200	SENSOR TRANSDUCTOR PRESIÓN 20 bar KELLER	141 €
	A0046700100	TELECAMARA PARA BRAVO 400S	260 €
	A0046740000090	CABLE ADAPTADOR PARA 1 TELECAMERA 0,5 mts.	62 €
	A0046740000091	CABLE ADAPTADOR PARA 2 TELECAMERAS 0,5 mts.	93 €
	A0046730000090	CABLE PARA MANDO GENERAL EXTERIOR 3 mts.	49 €
	A0032620M35	FILTRO LINEA 326 CON VÁLVULA T5 M-H AMARILLO 80 mesh INOX	24 €

recambios@teyme.es

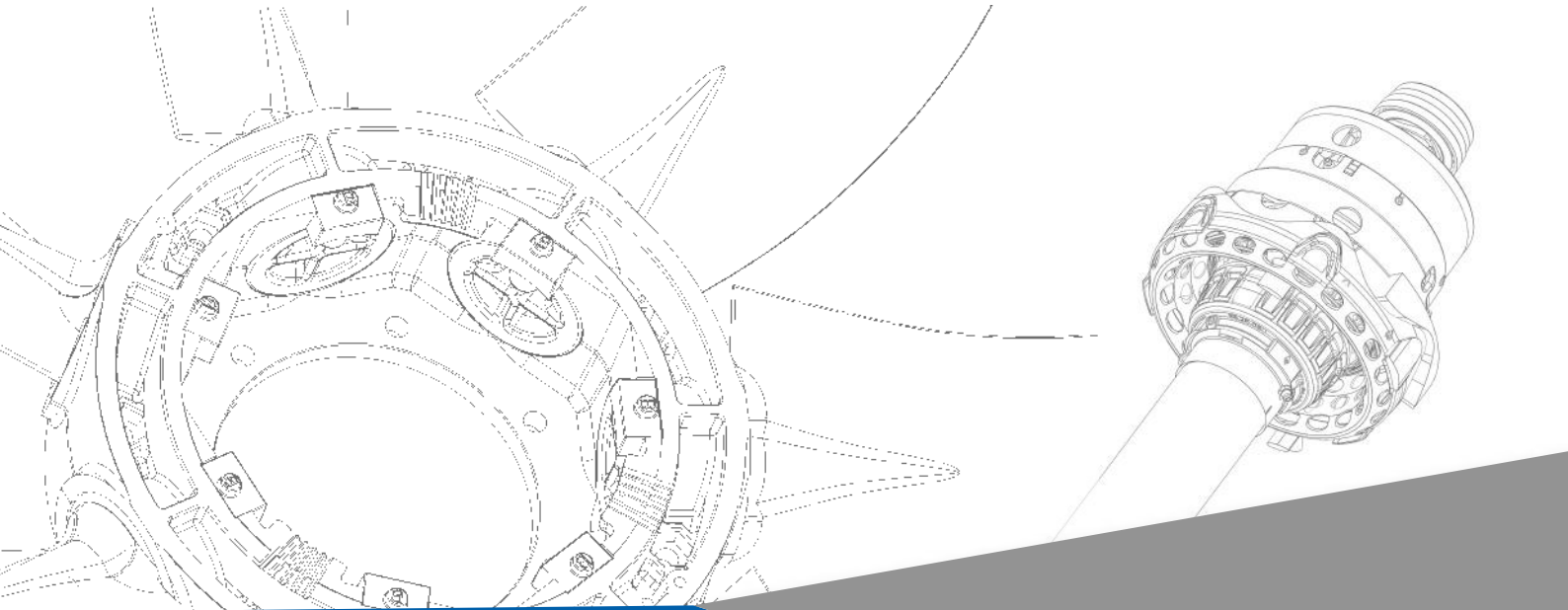

COMPONENTES

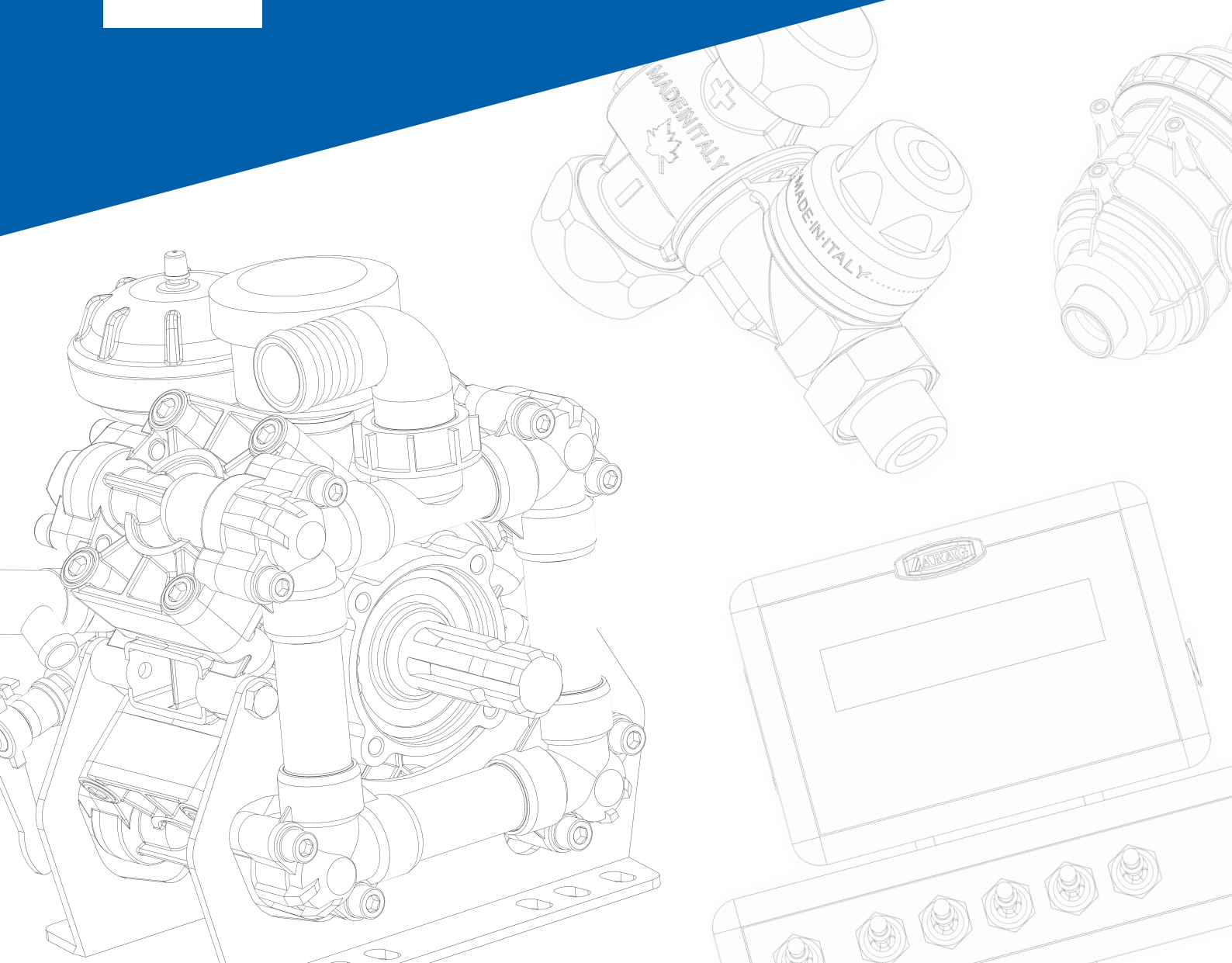

BRAVO 400S LT

Bravo 400S LT es el ordenador que integra todas las funciones de gestión de la distribución de líquidos y la navegación, sin la ayuda de una ECU externa. Ofrece las mismas funciones que el Bravo 400S, con una gran sencillez de instalación y con una excelente relación precio / prestaciones.



Características:

- Gestión del cierre automático de las secciones.
- Predispuesto para la conexión al sistema de conducción automática.
- Gestión aplicación variable a través de mapas de prescripción.
- Gestión de hasta 7 secciones agua y aceite.
- Se pueden conectar a la gama completa de receptores GPS.

VERSIÓN HERBICIDA



A004674L0710960	ORDENADOR BRAVO 400S LT 7 Vías + 7 Fun. Hidra. (Sin Cableados)	2.299 €
A004674L0701	ORDENADOR BRAVO 400S LT 7 Vías	2.295 €
A004674L0713	ORDENADOR BRAVO 400S LT 7 Vías + 7 Fun. Hidra.	2.821 €

La Caja Incluye:

- 1 - Ordenador.
- 2 - Sostén de soporte de bayoneta.
- 3 - Toma para cable de alimentación.

- 4 - Cable alimentación 3 mts.
- 5 - Cable de conexión válvulas y sensores 6 mts.
- 6 - Manual de instrucciones y guía rápida.
- 7 - Cable de conexión válvulas hidráulicas 12 mts.

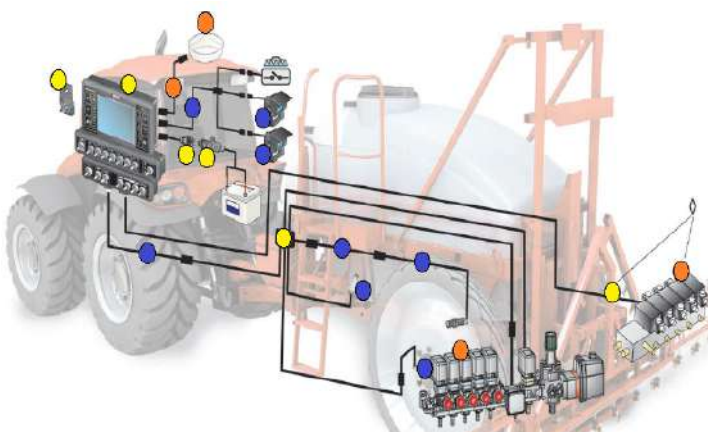

COMPLEMENTOS A MONTAR
 ACCESORIOS

recambios@teyme.es

Ordenadores, Navegadores y Cajas de Control

VERSIÓN MULTIHILERA

Bravo 400S LT es el ordenador que integra todas las funciones de navegación y gestión de la distribución líquido para una máquina multihilera, sin la ayuda de una ECU externa.



Bravo 400S LT es el ordenador que integra todas las funciones de navegación y gestión de la distribución líquido para una máquina multihilera, sin la ayuda de una ECU externa.

Características:

- Visualización gráfica de las hileras pulverizadas.
- Cierre automático secciones para evitar superposiciones de tratamiento en hileras ya tratadas.
- Gestión aplicación variable a través de mapas de prescripción.
- Gestión de máquinas pulverizadoras equipadas con un sistema de recuperación del líquido distribuido.
- Gestión de hasta 5 secciones de agua y 7 funciones hidráulicas.
- Se puede conectar a la gama completa de receptores GPS.

MANDOS HIDRÁULICOS





A004674L1501	ORDENADOR BRAVO 400S LT MULTIHILERA 5 Vías	2.246 €
A004674L1513	ORDENADOR BRAVO 400S LT MULTIHILERA 5 Vías + 7 Func. Hidra.	2.745 €

La Caja Incluye:

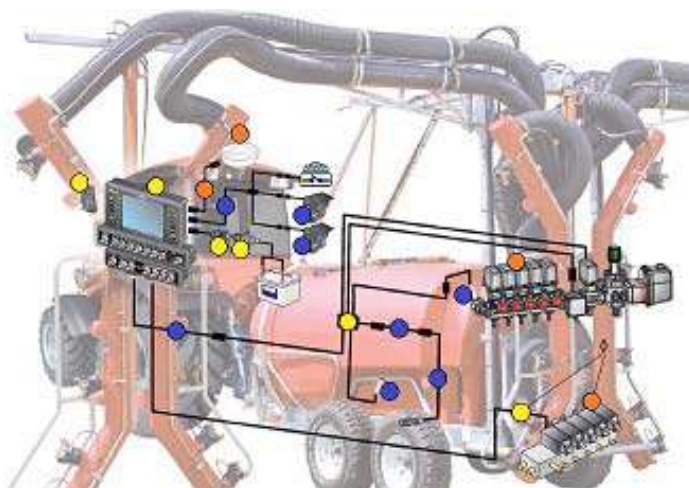
- | | |
|--------------------------------------|--|
| 1 - Ordenador. | 4 - Cable alimentación 6 mts. |
| 2 - Sostén de soporte de bayoneta. | 5 - Cable de conexión válvulas y sensores 6 mts. |
| 3 - Toma para cable de alimentación. | 6 - Cable de conexión válvulas hidráulicas 12 mts. |



- | | |
|---|-----------------------|
|  | COMPLEMENTOS A MONTAR |
|  | ACCESORIOS |

recambios@teyme.es

BRAVO 300S RCU

Bravo 300S RCU es un ordenador de gama media-alta, capaz de gestionar todas las funciones de la máquina herbicida. La unidad de control remoto (RCU) simplifica las conexiones entre el tractor y la máquina.



Características:

- Gestión del cierre automático secciones si está conectado a Bravo 400S/Delta 80.
- Memorización en SD o transferencia mediante puerto serial de los datos de posición y funcionamiento.
- Bloqueo automático de la pulverización por debajo de presión mínima programada.
- Alarmas visuales y sonoras de funcionamiento incorrecto.
- Lector integrado para tarjetas Secure Digital (SD).
- Ingreso para mando exterior válvula general.
- Unidad de Control RCU.
- Puerto serial RS232 para conexión GPS.
- Ingreso para señales de caudal, velocidad, presión, nivel cisterna, cuentavueltas.
- Salidas para mandar hasta 7 secciones de barra, válvula regulación, válvula general y marcador de espuma.
- Salidas para mandar hasta 9 funciones hidráulicas y válvula de descarga.

VERSIÓN HERBICIDA



A0046732511	ORDENADOR BRAVO 300S RCU 5 Vías + 7 Func. Hidra.	2.330 €
A0046732711	ORDENADOR BRAVO 300S RCU 7 Vías + 7 Func. Hidra.	2.466 €
A0046732D10960	ORDENADOR BRAVO 300S RCU 8-13 Vías (SOLO MONITOR)	1.963 €

La Caja Incluye:

- | | |
|--|--|
| <ul style="list-style-type: none"> 1 - Ordenador. 2 - Sostén de soporte de bayoneta. 3 - Toma para cable de alimentación. 4 - Tarjeta de memoria SD 5 - Unidad de control descentralizada | <ul style="list-style-type: none"> 6 - Sensor inductivo de velocidad cable 5 mts. 7 - Cable conexión ordenador 12 mts. 8 - Cable sensor 3 mts + alimentación 5 mts. 9 - Cable conexión válvulas agua 3 mts. 10 - Cable conexión válvulas hidráulicas 3 mts. |
|--|--|

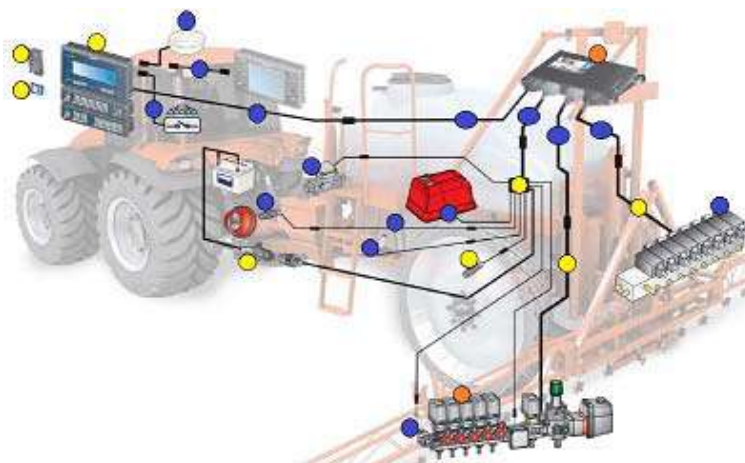

COMPLEMENTOS A MONTAR

ACCESORIOS

recambios@teyme.es

VERSIÓN MULTIHILERA

El software del BRAVO 300S RCU versión multihilera ha sido desarrollado para permitir la gestión de todas las funciones de las máquinas multihilera más avanzada.



Características:

- Gestión del cierre automático secciones si está conectado a Bravo 400S/Delta 80.
- Memorización en SD o transferencia mediante puerto serial de los datos de posición y funcionamiento.
- Bloqueo automático de la pulverización por debajo de presión mínima programada.
- Alarmas visuales y sonoras de funcionamiento incorrecto.
- Lector integrado para tarjetas Secure Digital (SD).
- Ingreso para mando exterior válvula general.
- Unidad de Control RCU.
- Puerto serial RS232 para conexión GPS.
- Ingreso para señales de caudal, velocidad, presión, nivel cisterna, cuentavueltas.
- Salidas para mandar hasta 7 secciones de barra, válvula regulación, válvula general y marcador de espuma.
- Salidas para mandar hasta 9 funciones hidráulicas y válvula de descarga.

MANDOS HIDRÁULICOS





A0046733511	ORDENADOR BRAVO 300S RCU MULTIHILERA 5 Vías + 7 Func. Hidra.	2.330 €
A0046733711	ORDENADOR BRAVO 300S RCU MULTIHILERA 7 Vías + 7 Func. Hidra.	2.466 €

La Caja Incluye:

- 1 - Ordenador.
- 2 - Sostén de soporte de bayoneta.
- 3 - Toma para cable de alimentación.
- 4 - Tarjeta de memoria SD
- 5 - Unidad de control descentralizada

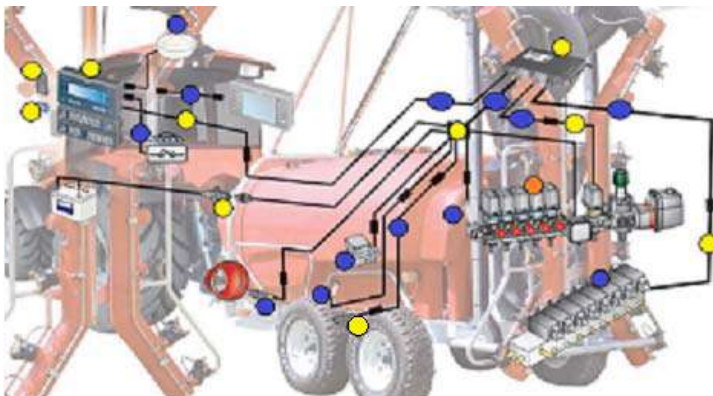
- 6 - Sensor inductivo de velocidad cable 5 mts.
- 7 - Cable conexión ordenador 12 mts.
- 8 - Cable sensor 3 mts + alimentación 5 mts.
- 9 - Cable conexión válvulas agua 3 mts.
- 10 - Cable conexión válvulas hidráulicas 3 mts.



 COMPLEMENTOS A MONTAR

 ACCESORIOS

recambios@teyme.es

BRAVO 300S

VERSIÓN ATOMIZADOR

Bravo 300S con conexión directa.



Características:

- Software específico para atomizadores para tratamientos múltiples.
- Indicador gráfico del nivel cisterna.
- Cierre automático válvula general si está conectado a Bravo 400S/Delta80.
- Memorización en SD o transferencia mediante puerto serial.
- Alarmas visuales y sonoras de funcionamiento incorrecto.
- Lector integrado para tarjetas Secure Digital (SD).
- Ingreso para mando exterior válvula general.
- Puerto serial RS232 para conexión GPS.
- Ingreso para señales de: caudal, velocidad, presión, nivel cisterna, cuentavueltas.
- Salidas para mandar hasta 6 secciones de barra, válvula regulación, válvula general y marcador de espuma.



A0046734401

ORDENADOR BRAVO 300S 4 Vías

1.629 €

A0046734601

ORDENADOR BRAVO 300S 6 Vías

1.817 €

La Caja Incluye:

- 1 - Ordenador.
- 2 - Sostén de soporte de bayoneta.
- 3 - Toma para cable de alimentación.

- 4 - Tarjeta de memoria SD.
- 5 - Sensor inductivo de velocidad cable 5 mts.
- 6 - Cable alimentación 3 mts.
- 7 - Cable conexión válvulas y sensores 4 mts.

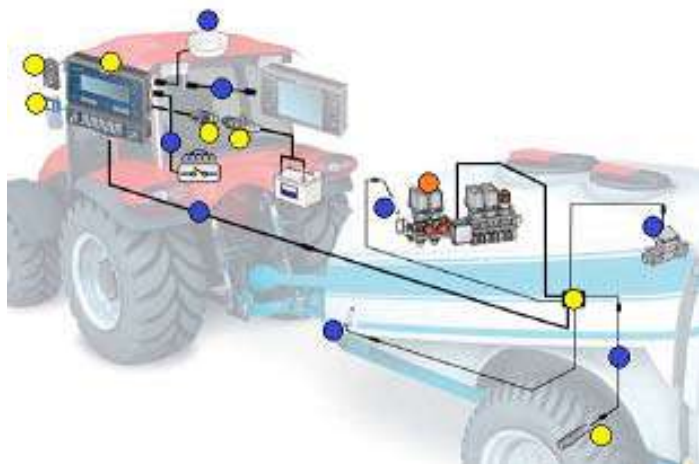

- COMPLEMENTOS A MONTAR
- ACCESORIOS

VERSIÓN ATOMIZADOR CON MANDO ACTUADORES

Bravo 300S Orchard con mando de las mamparas ha sido desarrollado para atomizadores con aire canalizado y control mamparas eléctricas, para reducir el efecto deriva en las respectivas zonas (buffer zone).



Características:

- Software específico para atomizadores para tratamientos múltiples.
- Gestión manual/automática del mando de las mamparas.
- Desviador específico para bloqueo rápido pulverización de un lado.
- Indicador gráfico del nivel cisterna.
- Cierre automático válvula general si está conectado a Bravo 400S/Delta80.
- Memorización en SD o transferencia mediante puerto serial.
- Alarmas visuales y sonoras de funcionamiento incorrecto.
- Lector integrado para tarjetas Secure Digital (SD).
- Ingreso para mando exterior válvula general.
- Puerto serial RS232 para conexión GPS.
- Ingreso para señales de caudal, velocidad, presión, nivel cisterna, cuentavueeltas.
- Salidas para mandar hasta 6 secciones de barra, válvula regulación, válvula general y marcador de espuma.



A00467344A1T

ORDENADOR BRAVO 300S 4 Vías C/MANDO ACTUADORES

1.721 €

A00467346A1T

ORDENADOR BRAVO 300S 6 Vías C/MANDO ACTUADORES

1.912 €

La Caja Incluye:

- 1 - Ordenador.
- 2 - Sostén de soporte de bayoneta.
- 3 - Toma para cable de alimentación.

- 4 - Tarjeta de memoria SD.
- 5 - Sensor inductivo de velocidad cable 5 mts.
- 6 - Cable alimentación 3 mts.
- 7 - Cable conexión válvulas y sensores 4 mts.

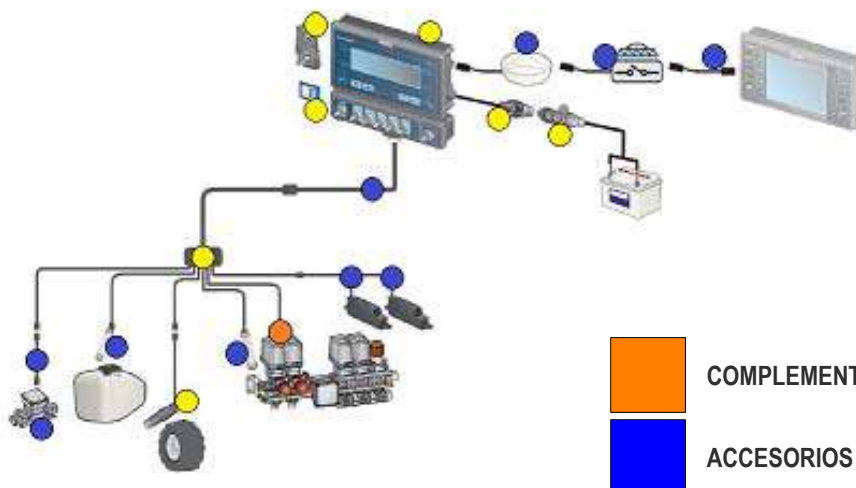

- COMPLEMENTOS A MONTAR
- ACCESORIOS

recambios@teyme.es

BRAVO 300S

Bravo 300S es un ordenador de gama media-alta, capaz de gestionar todas las funciones de la máquina herbicida.



Características:

- Indicador gráfico del nivel cisterna.
- Gestión del cierre automático secciones si está conectado a Bravo 400S/Delta 80.
- Memorización en SD o transferencia mediante puerto serial de los datos de posición y funcionamiento.
- Bloqueo automático de la pulverización por debajo de presión mínima programada.
- Alarmas visuales y sonoras de funcionamiento incorrecto.
- Lector integrado para tarjetas Secure Digital (SD).
- Ingreso para mando exterior válvula general.
- Puerto serial RS232 para conexión GPS.
- Ingreso para señales de caudal, velocidad, presión, nivel cisterna, cuentavueltas.
- Salidas para mandar hasta 7 secciones de barra, válvula regulación, válvula general y marcador de espuma.

VERSIÓN HERBICIDA



A0046730401	ORDENADOR BRAVO 300S 4 Vías	1.629 €
A0046730501	ORDENADOR BRAVO 300S 5 Vías	1.650 €
A0046730701	ORDENADOR BRAVO 300S 7 Vías	1.817 €

La Caja Incluye:

- 1 - Ordenador.
- 2 - Sostén de soporte de bayoneta.
- 3 - Toma para cable de alimentación.

- 4 - Tarjeta de memoria SD.
- 5 - Sensor inductivo de velocidad cable 5 mts.
- 6 - Cable alimentación 3 mts.
- 7 - Cable conexión válvulas y sensores 6 mts.

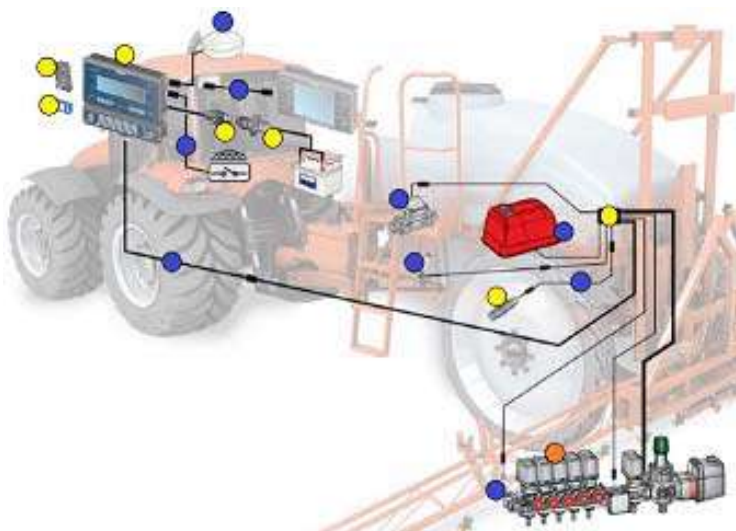

- COMPLEMENTOS A MONTAR
- ACCESORIOS

recambios@teyme.es

VERSIÓN MULTIHILERA

BRAVO 300S Multirow con conexión directa permite gestionar todas las funciones de las máquinas multihilera.



Características:

- Indicador gráfico del nivel cisterna.
- Gestión de las máquinas pulverizadoras equipadas sistema recuperación del líquido distribuido.
- Cierre automático válvula general si esta conectado a Bravo 400S/Delta 80.
- Memorización en SD o transferencia mediante puerto serial de los datos de posición y funcionamiento.
- Alarmas visuales y sonoras de funcionamiento incorrecto.
- Lector integrado para tarjetas Secure Digital (SD).
- Ingreso para mando exterior válvula general.
- Puerto serial RS232 para conexión GPS.
- Ingreso para señales de caudal, velocidad, presión, nivel cisterna, cuentavueltas.
- Salidas para mandar hasta 7 secciones de barra, válvula regulación, válvula general y marcador de espuma.



A0046731401	ORDENADOR BRAVO 300S MULTIHILERA 4 Vías	1.629 €
A0046731501	ORDENADOR BRAVO 300S MULTIHILERA 5 Vías	1.650 €
A0046731701	ORDENADOR BRAVO 300S MULTIHILERA 7 Vías	1.817 €

La Caja Incluye:

- 1 - Ordenador.
- 2 - Sostén de soporte de bayoneta.
- 3 - Toma para cable de alimentación.

- 4 - Tarjeta de memoria SD.
- 5 - Sensor inductivo de velocidad cable 5 mts.
- 6 - Cable alimentación 3 mts.
- 7 - Cable conexión válvulas y sensores 6 mts.

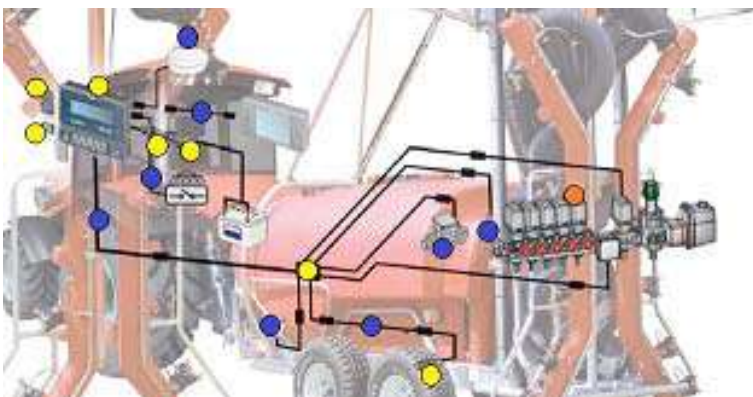

- COMPLEMENTOS A MONTAR
- ACCESORIOS

recambios@teyme.es

BRAVO 180S

BRAVO 180S es el ordenador compacto y económico, pero excepcionalmente eficaz y preciso capaz de satisfacer a los usuarios de atomizadores medios o pequeños.



Características:

- Indicador del nivel integrado.
- Conexión para GPS y mando general a distancia.
- Puerto USB para transferencia datos y actualización software.
- Cierre automático válvula general si esta conectado a Bravo 400S/Delta 80.
- Bloqueo automático de la pulverización bajo la presión mínima programada, para que las boquillas trabajen siempre dentro de su campo de uso.
- Alarmas visuales y sonoras de funcionamiento incorrecto.
- Software multilingüe con la posibilidad de programar distintas unidades de medida.
- Datos que pueden visualizarse: Dosificación, Velocidad, Presión, Caudal, Cantidad distribuida, Nivel cisterna, Superficie tratada, Duración del tratamiento y Recorrido.

Ordenadores, Navegadores y Cajas de Control

VERSIÓN ATOMIZADOR



A00467183200960	ORDENADOR BRAVO 180S 2 Vías (sin cableado)	727 €
A00467183203900	ORDENADOR BRAVO 180S SIN SENSOR INDUCTIVO 2 Vías 4 mts.	1.048 €
A00467183201900	ORDENADOR BRAVO 180S SIN SENSOR INDUCTIVO 2 Vías 6 mts.	1.075 €
A00467183203	ORDENADOR BRAVO 180S 2 Vías 4 mts.	1.092 €
A00467183403	ORDENADOR BRAVO 180S 4 Vías 4 mts.	1.131 €

La Caja Incluye:

- 1 - Ordenador.
- 2 - Sostén de soporte de bayoneta.
- 3 - Toma para cable de alimentación.

- 4 - Sensor inductivo de velocidad cable 5 mts.
- 5 - Cable alimentación 3 mts.
- 6 - Cable conexión válvulas y sensores 4 mts.
- 7 - Cable conexión válvulas hidráulicas 10 mts.

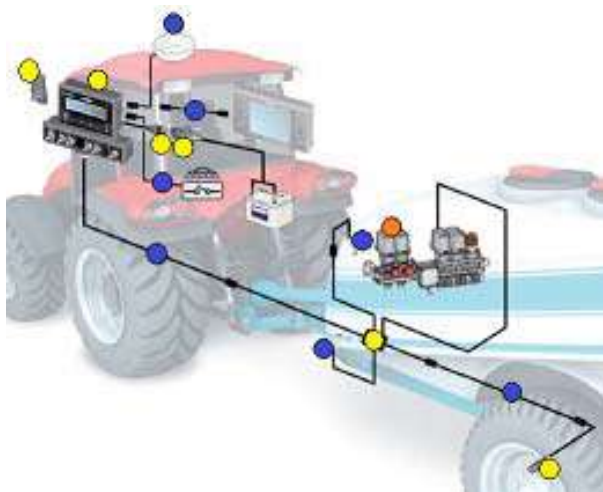

COMPLEMENTOS A MONTAR

ACCESORIOS

recambios@teyme.es

VERSIÓN MULTIHILERA

BRAVO 180S es un ordenador compacto y económico pero extraordinariamente eficaz y preciso, capaz de satisfacer a los usuarios de máquinas multihilera medias o pequeñas.



Características:

- Indicador gráfico del nivel cisterna.
- Conexión para GPS y mando general a distancia.
- Puerto USB para transferencia datos y actualización software.
- Cierre automático válvula general si esta conectado a Bravo 400S/Delta 80.
- Bloqueo automático de la pulverización bajo la presión mínima programada, para que las boquillas trabajen siempre dentro de su campo de uso.
- Alarmas visuales y sonoras de funcionamiento incorrecto.
- Software multilingüe con la posibilidad de programar distintas unidades de medida.
- Datos que pueden visualizarse: Dosificación, Velocidad, Presión, Caudal, Cantidad distribuida, Nivel cisterna, Superficie tratada, Duración del tratamiento y Recorrido.



A00467185403

ORDENADOR BRAVO 180S MULTIHILERA 4 Vías 4 mts.

1.131 €

A00467185503

ORDENADOR BRAVO 180S MULTIHILERA 5 Vías 4 mts.

1.151 €

VERSIÓN MULTIHILERA MANDOS HIDRÁULICOS



A00467185554

ORDENADOR BRAVO 180S MULTIHILERA 5 Vías 4 mts. + 5 Func. 12 mts.

1.658 €

A00467185574

ORDENADOR BRAVO 180S MULTIHILERA 5 Vías 4 mts. + 7 Func. 12 mts.

1.769 €

La Caja Incluye:

- 1 - Ordenador.
- 2 - Sostén de soporte de bayoneta.
- 3 - Toma para cable de alimentación.

- 4 - Sensor inductivo de velocidad cable 5 mts.
- 5 - Cable alimentación 3 mts.
- 6 - Cable conexión válvulas y sensores 4 mts.
- 7 - Cable conexión válvulas hidráulicas 10 mts.

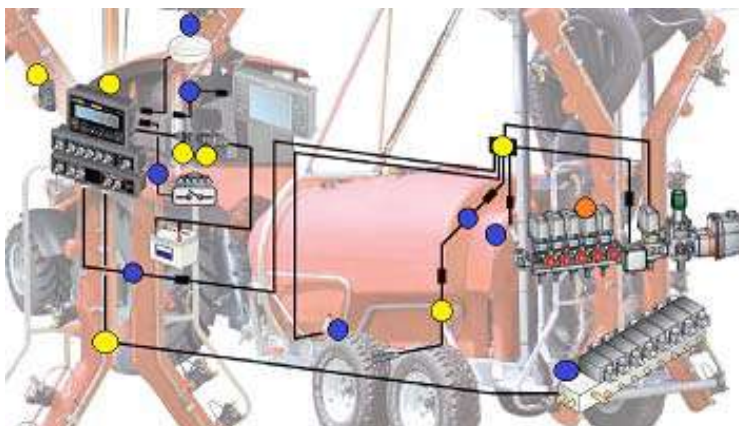

COMPLEMENTOS A MONTAR

ACCESORIOS

recambios@teyme.es

VERSIÓN HERBICIDA

Bravo 180S es el ordenador compacto y económico pero extraordinariamente eficaz y preciso, capaz de satisfacer los usuarios de máquinas agrícolas medias o pequeñas. Con indicador del nivel integrado y Alarmas visuales y sonoras.



Características:

- Conexión para GPS y mando general a distancia.
- Puerto USB para transferencia datos y actualización software.
- Cierre automático de la válvula general si está conectado a Bravo 400S/Delta80.
- Bloqueo automático de la pulverización bajo la presión mínima programada, para que las boquillas trabajen siempre dentro de su campo de uso.
- Incremento y reducción momentáneos de la cantidad de líquido en distribución.
- Software multilingüe y con la posibilidad de programar distintas unidades de medida (l/ha, GPA, GPK, l/100, etc.)
- Datos que pueden visualizarse: Dosificación, Velocidad, Presión, Caudal, Cantidad distribuida, Nivel cisterna, Superficie tratada, Duración del tratamiento y Recorrido.



A00467180501	ORDENADOR BRAVO 180S 5 Vías 6 mts.	1.171 €
A00467180701	ORDENADOR BRAVO 180S 7 Vías 6 mts.	1.454 €

VERSIÓN HERBICIDA CON MANDOS HIDRÁULICOS



A00467180553	ORDENADOR BRAVO 180S C/MANDO HIDRA. 5 Vías 6 mts. + 5 Func. 12 mts.	1.658 €
A00467181773	ORDENADOR BRAVO 180S C/MANDO HIDRA. 7 Vías 6 mts. + 7 Func. 12 mts.	1.912 €

La Caja Incluye:

- 1 - Ordenador.
- 2 - Sostén de soporte de bayoneta.
- 3 - Toma para cable de alimentación.

- 4 - Sensor inductivo de velocidad con cable 5 mts.
- 5 - Cable alimentación 3 mts.
- 6 - Cable de conexión válvulas y sensores 6 mts.
- 7 - Cable de conexión válvulas hidráulicas 12 mts.

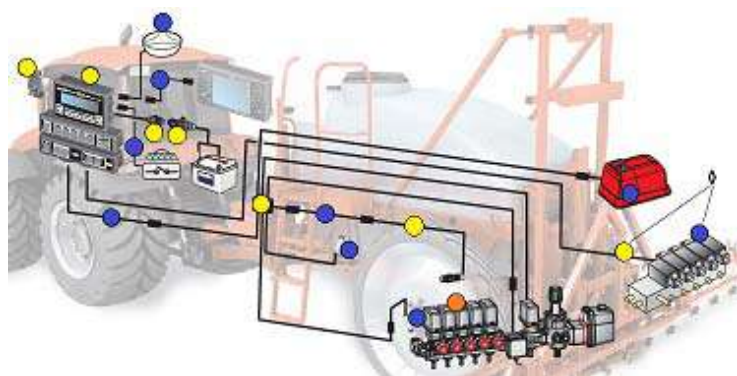

COMPLEMENTOS A MONTAR

ACCESORIOS

recambios@teyme.es

BRAVO 350S Detect

Además de gestionar todas las funciones del atomizador clásico, BRAVO 350S Detect identifica la presencia de las plantas mediante sensores de ultrasonidos y pulveriza solo estas, asegurando un gran ahorro de productos fitosanitarios.



Características:

- Control automático de la apertura y cierre de las válvulas de sección de acuerdo a la velocidad.
- Posibilidad de excluir el uso de los sensores para elaboraciones particulares.
- Posibilidad de funcionamiento incluso sin sensor de velocidad, programando manualmente la velocidad.
- Entradas para conectar hasta 6 sensores de ultrasonidos.
- Software específico para atomizadores para tratamientos múltiples.
- Indicador gráfico del nivel cisterna.
- Puerto USB para transferencia datos y actualización software.
- Ingreso para mando exterior válvula general.
- Ingreso para las señales de: Caudal, Velocidad, Presión, Nivel cisterna.
- Salidas para mandar hasta 6 secciones, válvula regulación y válvula general.

VERSIÓN ATOMIZADOR



A00467386011

ORDENADOR BRAVO 350S DETECT 6 Vías

1.838 €

La Caja Incluye:

- 1 - Ordenador.
- 2 - Sostén de soporte de bayoneta.
- 3 - Cable conexión Bravo 350 - IBX 100 - batería.
- 4 - Targeta de memoria SD.

- 4 - Unidad de control.
- 5 - Cable sensores 3 mts.
- 6 - Cable válvula general + válvula regulación 3 mts.
- 7 - Cable conexión válvulas de agua 3 mts.

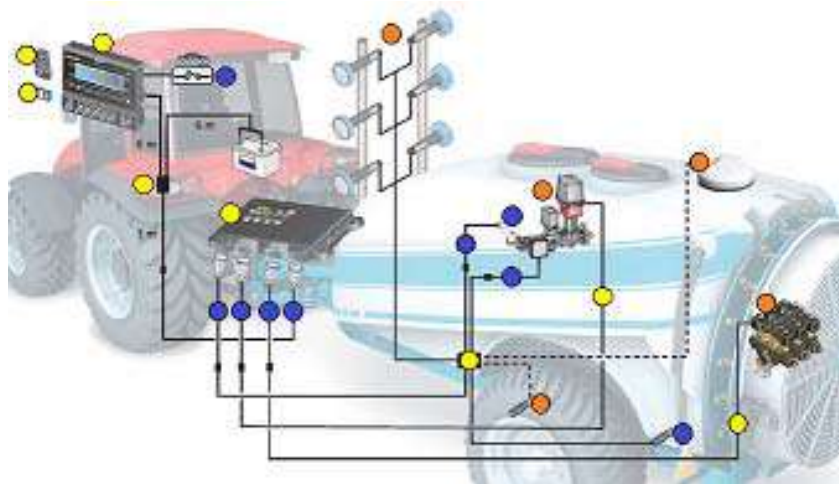

 COMPLEMENTOS A MONTAR

 ACCESORIOS

recambios@teyme.es

BRAVO 140

El monitor BRAVO 140 gestiona la apertura y el cierre automático de las barras pulverizadoras según la presencia de plantas detectadas por los sensores de ultrasonido.



Características:

- Control automático de la apertura y cierre de las válvulas de sección de acuerdo a la velocidad.
- Datos visualizados: Velocidad, Superficie tratada, Número de árboles tratados, Estado sensores de ultrasonido.
- Posibilidad de excluir el uso de los sensores para elaboraciones particulares.
- Posibilidad de funcionamiento incluso sin sensor de velocidad, programando manualmente la velocidad.

VERSIÓN ATOMIZADOR



A0046714221

ORDENADOR BRAVO 140 2 Vías + 2 sensores a conectar

643 €

La Caja Incluye:

- 1 - Ordenador.
- 2 - Sostén de soporte de bayoneta.
- 3 - Cable conexión válvulas y sensores.

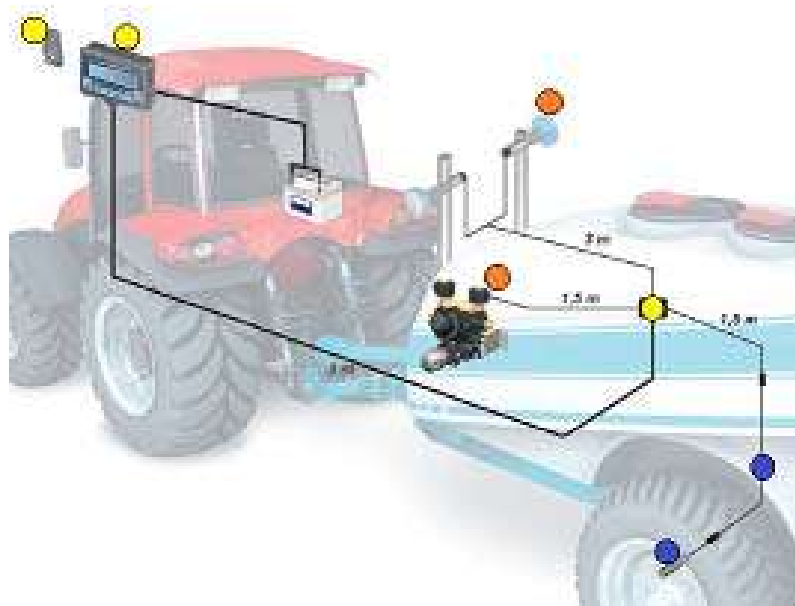

COMPLEMENTOS A MONTAR

ACCESORIOS

recambios@teyme.es

PARA MÁQUINAS HERBICIDAS

IBX100 ISOBUS es la unidad de control (Implement ECU) que, al estar conectada a un tractor Isobus, permite gestionar todas las funciones más avanzadas de la máquina para tratamiento con barras. En una única pantalla se visualizan los parámetros para la gestión de la pulverización. Se puede configurar para gestionar las válvulas de sección (hasta 13), si el virtual terminal prevé la funcionalidad (Task controller) las válvulas se controlarán automáticamente para evitar superposiciones y tratamiento fuera del campo.

Características:

- Indicación del nivel de líquido efectivamente presente en la cisterna (requiere sensor).
- Calibración automática del sensor de nivel tanque, con posibilidad de exportar / importar el perfil del tanque (requiere sensor).
- Gestión aplicación variable a través de mapas en formato Shape.

7 VÍAS AGUA

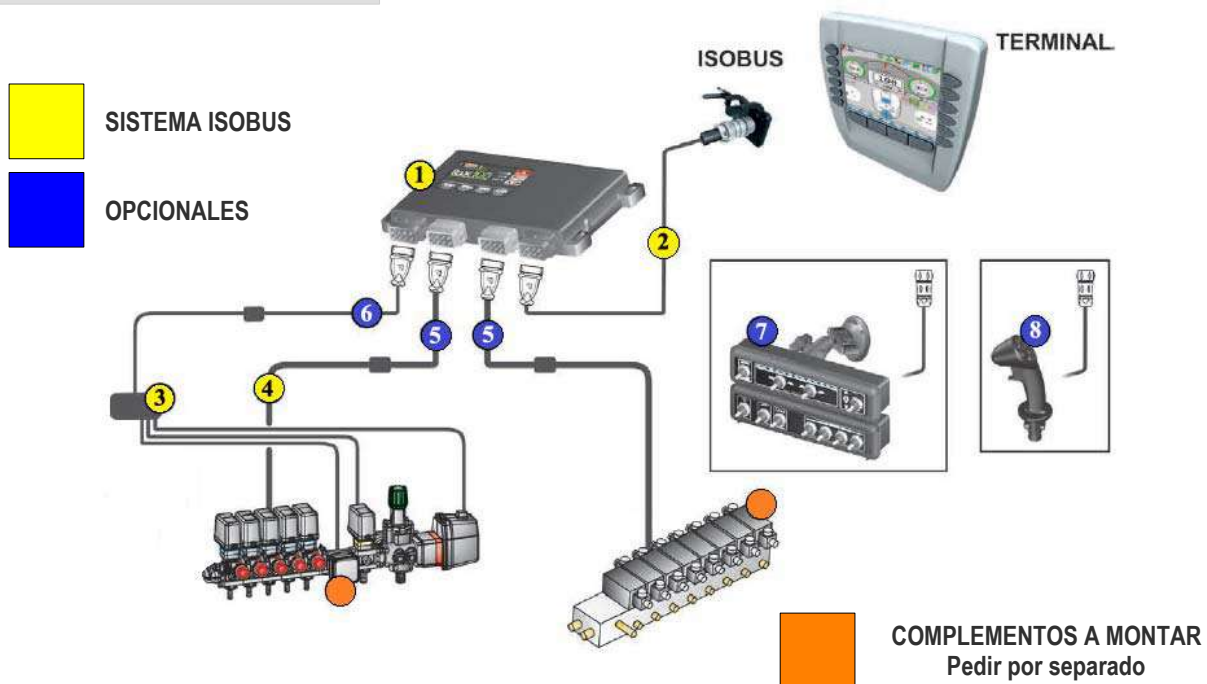

SISTEMA ISOBUS

Pos. 1	A004679004	UNIDAD IBX100 SPRAYER ISOBUS	928 €
Pos. 2	A004679002505	CABLE ISOBUS 6 mts. IBX100 + TBC SS4P	390 €
Pos. 3	A004679000110	CABLE GENERAL + PRESIÓN + SENSORES 4 mts.	110 €
Pos. 4	A004679000197	CABLE 7 VÍAS AGUA 3 mts. IBX100	123 €

OPCIONALES

Pos. 5	A0046732000122	CABLE PROLONGACIÓN BRAVO 300S RCU GRIS 6 mts.	145 €
Pos. 6	A0046732000112	CABLE PROLONGACIÓN BRAVO 300S RCU NEGRO 6 mts.	138 €
Pos. 7	A004681720	PANEL DESVIADOR ISOBUS 7 VÍAS AGUA + 9 HIDRÁULICAS	810 €
Pos. 8	A0046701802	ISOBUS JOYSTICK EXPLORER	640 €

recambios@teyme.es

9 VÍAS AGUA

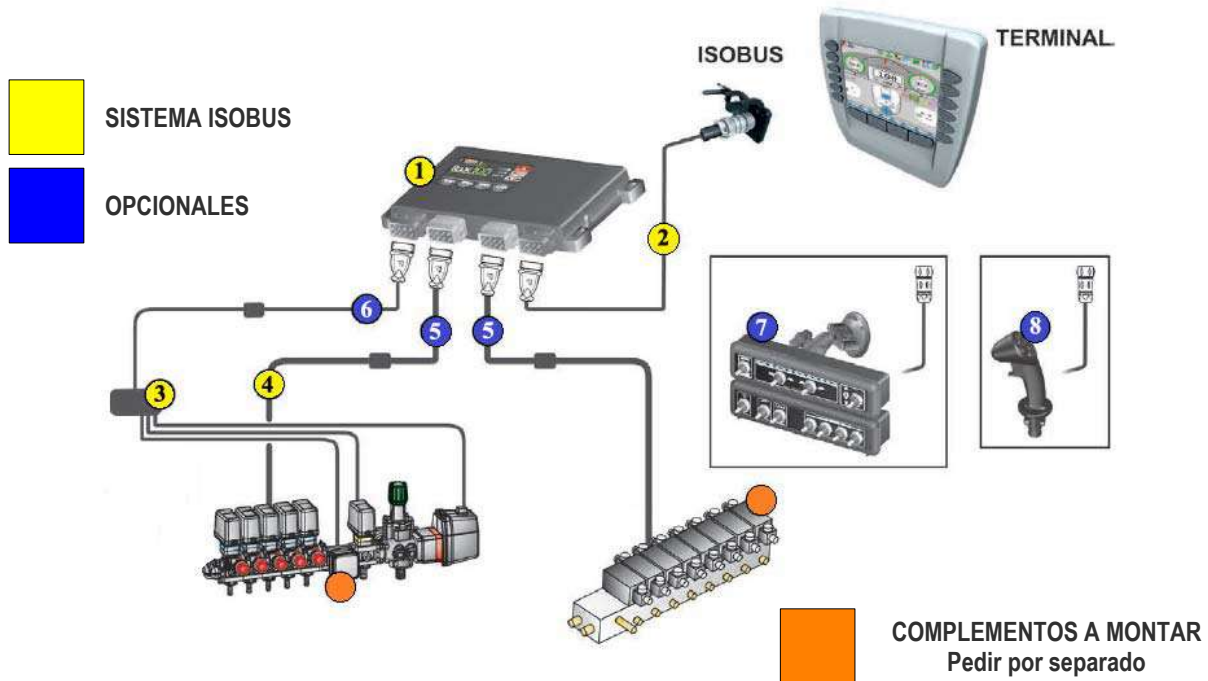

SISTEMA ISOBUS

Pos. 1	A004679004	UNIDAD IBX100 SPRAYER ISOBUS	928 €
Pos. 2	A004679002505	CABLE ISOBUS 6 mts. IBX100 + TBC SS4P	390 €
Pos. 3	A004679000110	CABLE GENERAL + PRESIÓN + SENSORES 4 mts.	110 €
Pos. 4	A004679000199	CABLE 9 VÍAS AGUA 3 mts. IBX100	142 €

OPCIONALES

Pos. 5	A0046732000122	CABLE PROLONGACIÓN BRAVO 300S RCU GRIS 6 mts.	145 €
Pos. 6	A0046732000112	CABLE PROLONGACIÓN BRAVO 300S RCU NEGRO 6 mts.	138 €
Pos. 7	A004681720	PANEL DESVIADOR ISOBUS 7 VÍAS AGUA + 9 HIDRÁULICAS	810 €
Pos. 8	A0046701802	ISOBUS JOYSTICK EXPLORER	640 €

9 VÍAS AGUA + 9 FUNCIONES HIDRÁULICAS

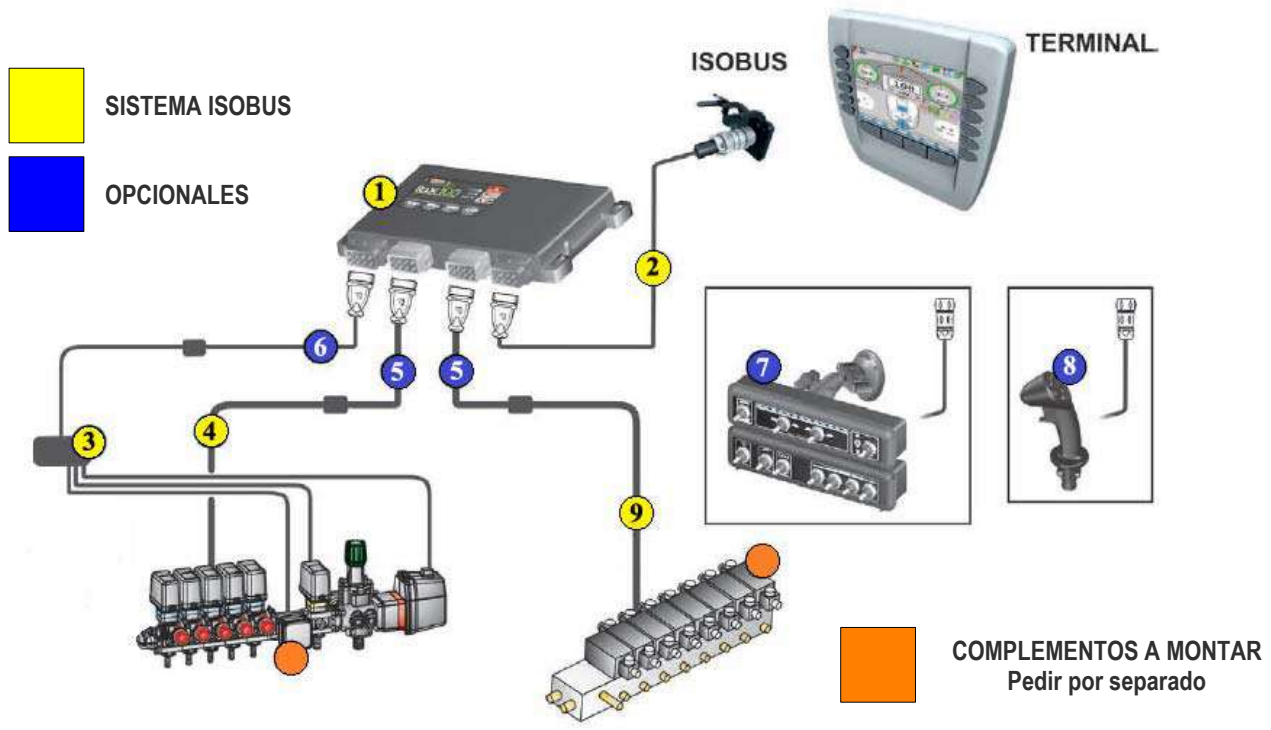

SISTEMA ISOBUS

Pos. 1	A004679004	UNIDAD IBX100 SPRAYER ISOBUS	928 €
Pos. 2	A004679002505	CABLE ISOBUS 6 mts. IBX100 + TBC SS4P	390 €
Pos. 3	A004679000110	CABLE GENERAL + PRESIÓN + SENSORES 4 mts.	110 €
Pos. 4	A004679000199	CABLE 9 VÍAS AGUA 3 mts. IBX100	142 €
Pos. 9	A004679000192	CABLE 9 VÍAS ACEITE FUNCIONES IBX100 / DELTA 80	196 €

OPCIONALES

Pos. 5	A0046732000122	CABLE PROLONGACIÓN BRAVO 300S RCU GRIS 6 mts.	145 €
Pos. 6	A0046732000112	CABLE PROLONGACIÓN BRAVO 300S RCU NEGRO 6 mts.	138 €
Pos. 7	A004681720	PANEL DESVIADOR ISOBUS 7 VÍAS AGUA + 9 HIDRÁULICAS	810 €
Pos. 8	A0046701802	ISOBUS JOYSTICK EXPLORER	640 €

recambios@teyme.es

PARA MÁQUINAS ATOMIZADOR / MULTIHILERA

La versión de la unidad de control IBX100 ISOBUS para atomizadores y multihileras permite aprovechar todas las ventajas de la tecnología ISOBUS también en este tipo de máquinas.

Características:

- Cierre automático secciones para evitar superposiciones de tratamiento en hileras ya tratadas.
- Gestión aplicación variable.
- Indicador gráfico del nivel del tanque.
- Salidas para dirigir hasta 7 válvulas de sección y 9 funciones hidráulicas.

HASTA 5 VÍAS

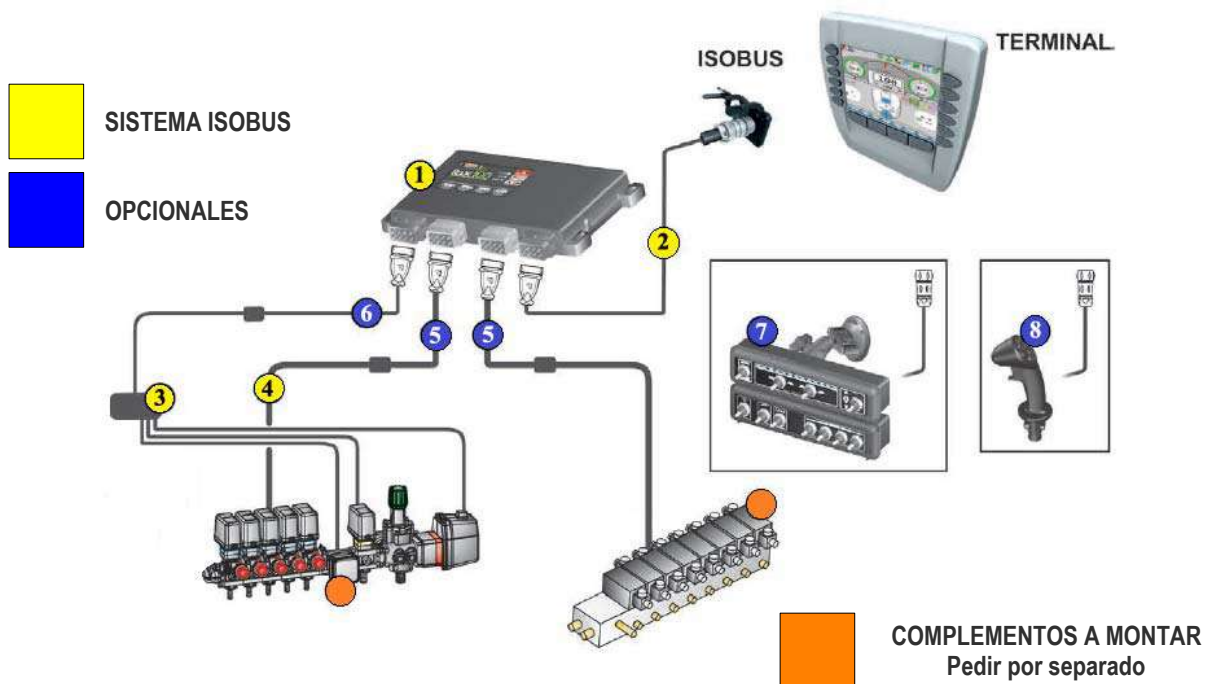

SISTEMA ISOBUS

Pos. 1	A004679008	UNIDAD DE CONTROL IBX100 MULTIHILERA ISOBUS	928 €
Pos. 2	A004679002505	CABLE ISOBUS 6 mts. IBX100 + TBC SS4P	390 €
Pos. 3	A004679000110	CABLE GENERAL + PRESIÓN + SENSORES 4 mts.	110 €
Pos. 4	A004679000195	CABLE 5 VÍAS AGUA IBX100	98 €

OPCIONALES

Pos. 5	A0046732000122	CABLE PROLONGACIÓN BRAVO 300S RCU GRIS 6 mts.	145 €
Pos. 6	A0046732000112	CABLE PROLONGACIÓN BRAVO 300S RCU NEGRO 6 mts.	138 €
Pos. 7	A004681720	PANEL DESVIADOR ISOBUS 7 VÍAS AGUA + 9 HIDRÁULICAS	810 €
Pos. 8	A0046701802	ISOBUS JOYSTICK EXPLORER	640 €

recambios@teyme.es

NAVIGATOR LT

Es un monitor de conducción con receptor GPS integrado. La aplicación Arag Navigation Software permite mantener la interfaz del usuario común a los monitores Arag.



Características:

- Tecnología GL1DE para reducir las desviaciones rápidas de la trayectoria e incrementar la precisión entre pasadas donde no está presente la señal DGPS.
- Receptor GPS / GLONASS integrado compatible con señales de corrección gratuitas SBAS (EGNOS, WAAS, MSAS, etc.).
- La recepción de la señal de los satélites Glonass aumenta el número de satélites visibles en el mismo momento y, por tanto, permite trabajar incluso en condiciones difíciles, como en presencia de plantas o edificios.
- Entrada para señalización dirección de marcha (adelante / atrás).
- Antena magnética con sensibilidad reducida a las interferencias (0.5 dB) LNA.
- Display de 5.7" TFT de alta resolución.
- Lector tarjeta SD para la transferencia de datos y actualización del software.
- Ingreso para señal exterior estado tratamiento.
- Memoria interna de 2 Gbyte para archivo trabajos, mapas, equipos, tractores, etc.
- Mensajes multi-idioma.



A004674A1001

NAVIGATOR LT GPS / GLONASS

1.778 €

La Caja Incluye:

- | | |
|--|---|
| <ul style="list-style-type: none"> 1 - Navigator LT 2 - Sostén de soporte de bayoneta. | <ul style="list-style-type: none"> 3 - Antena GPS con cable 4 mts. 4 - Cable de alimentación 6 mts. |
|--|---|

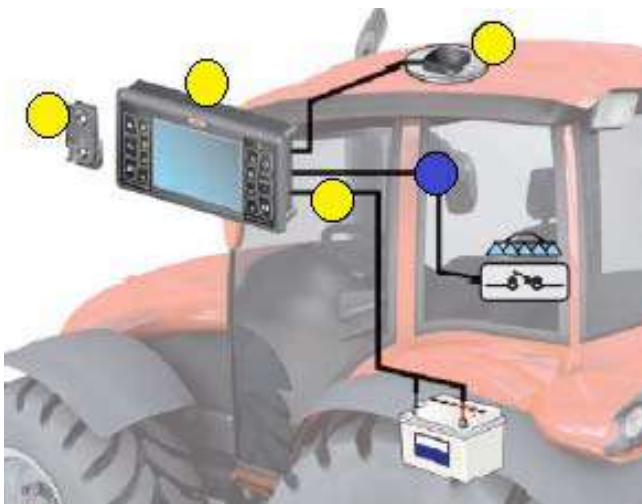

 ACCESORIOS

recambios@teyme.es

DELTA 80

Gran display en color de 8,4", teclado amplio y cómodo, forma estudiada para garantizar la máxima ergonomía, posibilidad de conectarse a redes de datos (Wi-Fi integrado, puerto Ethernet, módem 3G quadriband) en cualquier lugar y momento son las características distintivas del ordenador DELTA 80. La versión con módem 3G integrado permite, en presencia de una red telefónica móvil, comunicarse con una línea fija, para: Recibir los datos de corrección diferencial RTK, Enviar y recibir los datos relativos a tratamientos y Analizar y resolver problemas a distancia por parte de personal especializado Arag.



Características:

- Teclado retroiluminado.
- Memoria datos integrada 2 Gb.
- 2 puertos USB 2.0.
- 1 puerto Ethernet 10 / 100 Base T (RJ45).
- WLAN 802.11 b / g / n.
- Ranura para tarjeta sim datos 3 G.
- Módem 3 G quadribanda (GPRS, EDGE, UMTS, HSPA+), con velocidad de hasta 21 Mbps.
- Doble antena para módem: integrada y externa de alto beneficio con base magnética.



A004675000

NAVEGADOR DELTA 80

2.398 €

A004675001

NAVEGADOR DELTA 80 CON MODEM 3G

2.926 €

La Caja Incluye:

- 1 - Ordenador.
- 2 - Sostén de soporte de bayoneta.

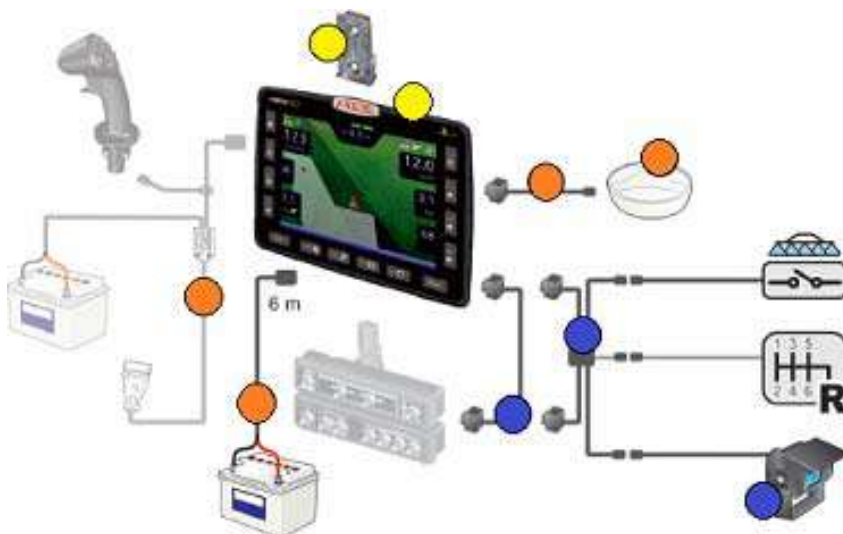

 COMPLEMENTOS A MONTAR

 ACCESORIOS

BRAVO 400S

Nacido para soportar la precisión necesaria para la tecnología Seletron, ahora BRAVO 400S puede ser utilizado para adaptarse a todos los trabajos en campo, una vez conectado a las oportunas electrónicas de control, sensores, actuadores y accesorios. Su versatilidad permite que pueda ser usado como navegador o como ordenador para la gestión total de la máquina pulverizadora.



Características:

- 2 puertos USB y un lector tarjeta SD para la transferencia de datos y actualización del software.
- 2 entradas para cámaras.
- Entrada para mando válvula general externa.
- Memoria interna de 2 GB para archivo trabajos, mapas, equipos, tractores, etc.



A004674A0001

NAVEGADOR BRAVO 400S

1.338 €

La Caja Incluye:

- 1 - Navegador
- 2 - Sostén de soporte de bayoneta.

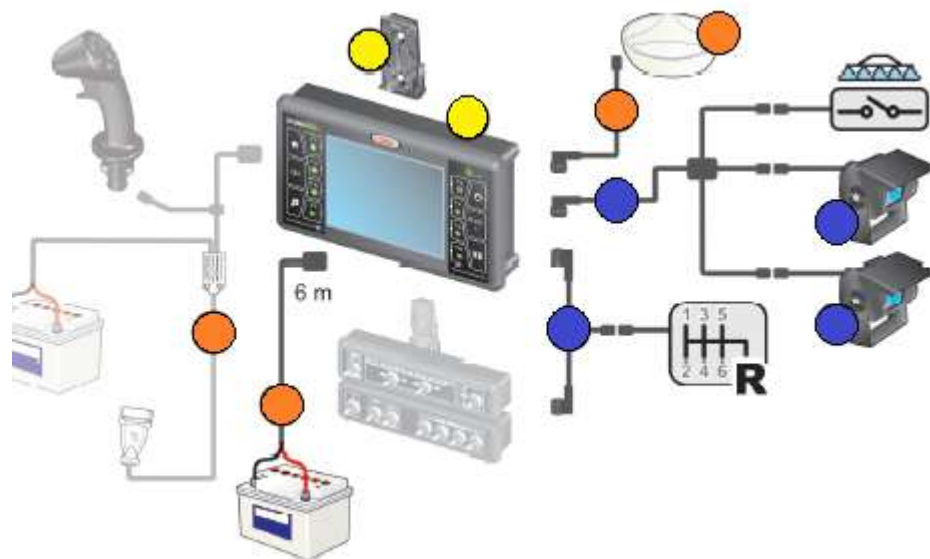

COMPLEMENTOS A MONTAR



ACCESORIOS

recambios@teyme.es

NINJA

Desarrollado para el tratamiento de césped en campos deportivos (golf, fútbol, etc.) donde es necesario usar máquinas de dimensiones muy reducidas, sin cabina, el ordenador Ninja ofrece una solución compacta y completamente hermética, adecuada para su uso a la intemperie sin problemas. Además está equipado con una aleta parasol que, al cerrarla, ofrece una protección adicional al display y teclado, contra eventuales golpes o exposiciones a los fenómenos atmosféricos.



Características:

- Lector tarjeta SD dotado de tapa de protección.
- Entrada para mando válvula general externa.
- Memoria interna de 2 Gbyte para archivo trabajos, mapas, equipos, tractores, etc.
- Posibilidad de fijación a panel o ajuste externo.
- Cuerpo hermético.
- Cobertura de protección contra golpes accidentales.



A004670900

NAVEGADOR NINJA

1.625 €

La Caja Incluye:

- 1 - Navegador.
- 2 - Kit de fijación.

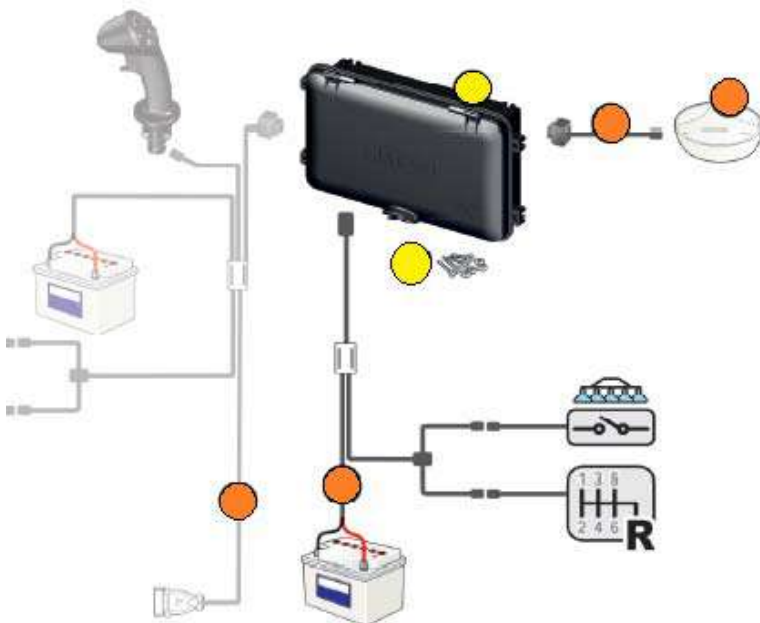

	COMPLEMENTOS A MONTAR
	ACCESORIOS

recambios@teyme.es

CAJAS DE CONTROL SERIE 4669

VERSIÓN ATOMIZADOR

Las Cajas de Mando serie 4669 para atomizador han sido diseñadas para que sean combinadas a grupos de mando con válvulas motorizadas serie 863 / 873 o válvulas de solenoide serie 881 y están dotadas de características de funcionamiento que las hacen cómodas y confiables.

También disponibles en versiones especiales, para el mando de actuadores y mamparas, són la solución ideal en los pequeños atomizadores.



Características:

- Modelos para la gestión de 4 o 6 semi barras atomizadoras de salida.
- Mando de cierre de una barra atomizadora completa.
- Mando de la válvula de descarga.
- Regulación de la presión.
- Cable para conexión secciones con conector de toma rápida con acople de corredera.
- Cable de alimentación 2 mts. y cable secciones 50 cm., que se pueden rotar y posicionar a gusto.
- Cables para completar la conexión secciones de 3 o 5 mts., se deben de pedir por separado.



A0046698461

CAJA MANDO ATOMI. 4 Vías + Gen. + Pres. + Cierre Barra

179 €

A0046698661

CAJA MANDO ATOMI. 6 Vías + Gen. + Pres. + Cierre Barra

203 €

La Caja Incluye:

- 1 - Cable Alimentación 2 mts., Válvulas 0,5 mts.
- 2 - Sostén de soporte de bayoneta.
- 3 - Manual de instrucciones.

Para Grupos con Válvulas MOTORIZADAS



Para Grupos con Válvulas SOLENOIDE

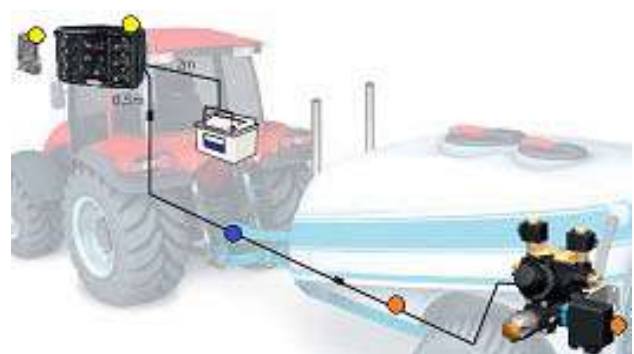

COMPLEMENTOS A MONTAR



ACCESORIOS

recambios@teyme.es

CAJAS DE CONTROL SERIE 4669
VERSIÓN HIDRÁULICAS

Características:

- Caja de mando del movimiento de las barras hidráulicas por medio de válvulas oleodinámicas de doble acción.
- Mandos para nivelamiento, altura, bloqueo y 2, 4 o 6 movimientos de la barra.
- Alimentación 12 Vdc.



A0046697020

CAJA MANDO HIDRÁULICAS 2 + 3 Vías

150 €

A0046697040

CAJA MANDO HIDRÁULICAS 4 + 3 Vías

178 €

A0046697060

CAJA MANDO HIDRÁULICAS 6 + 3 Vías

204 €

La Caja Incluye:

- 1 - Cable Alimentación 2 mts., Válvulas 0,5 mts.
- 2 - Sostén de soporte de bayoneta.
- 3 - Manual de instrucciones.

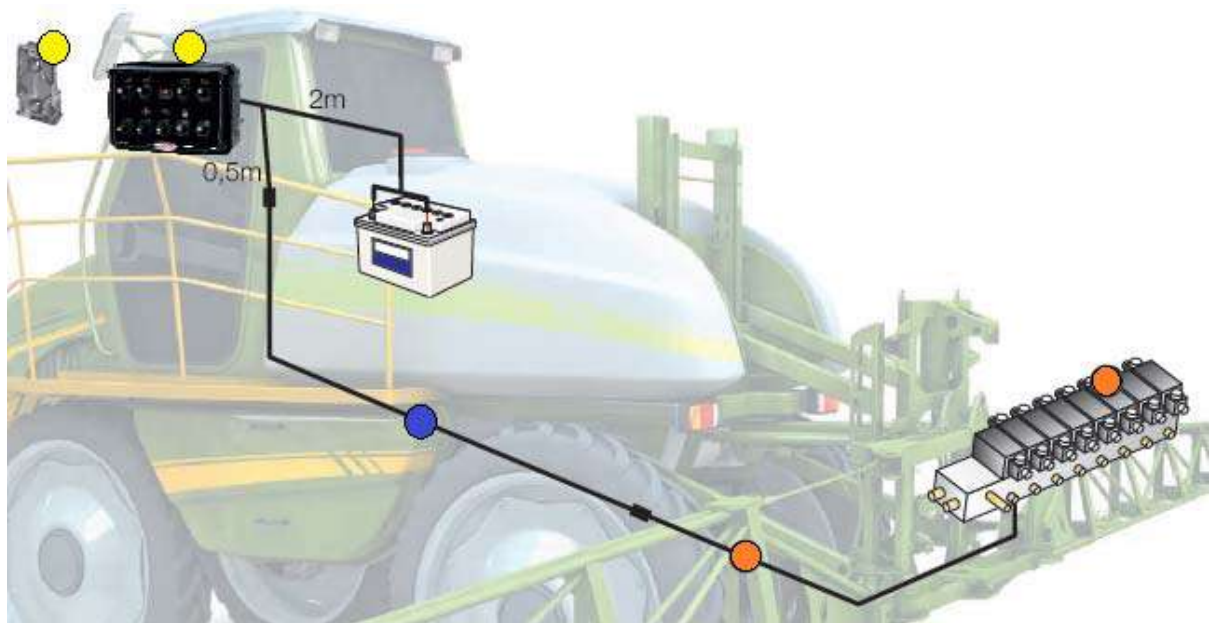

COMPLEMENTOS A MONTAR



ACCESORIOS

recambios@teyme.es

CAJAS DE CONTROL SERIE 4669

VERSIÓN HERBICIDA



Características:

- Regulación de presión.
- Cable para conexión secciones con conector de toma rápida con acople de corredera.
- Cable de alimentación 2 mts. y cable secciones 50 cm., que se pueden rotar y posicionar a gusto.
- Cables para completar la conexión secciones de 3 o 5 mts., se deben de pedir por separado.



A0046695333	CAJA MANDO HERBICIDA 3 Vías + General + Presión.	132 €
A0046695353	CAJA MANDO HERBICIDA 3 Vías + Gen. + Pres. + Marcad. Esp.	143 €
A0046695533	CAJA MANDO HERBICIDA 5 Vías + General + Presión.	153 €
A0046695553	CAJA MANDO HERBICIDA 5 Vías + Gen. + Pres. + Marcad. Esp.	168 €
A0046695733	CAJA MANDO HERBICIDA 7 Vías + General + Presión.	186 €

La Caja Incluye:

- 1 - Cable Alimentación 2 mts., Válvulas 0,5 mts.
- 2 - Sostén de soporte de bayoneta.
- 3 - Manual de instrucciones.

Para Grupos sin Válvula de DESCARGA

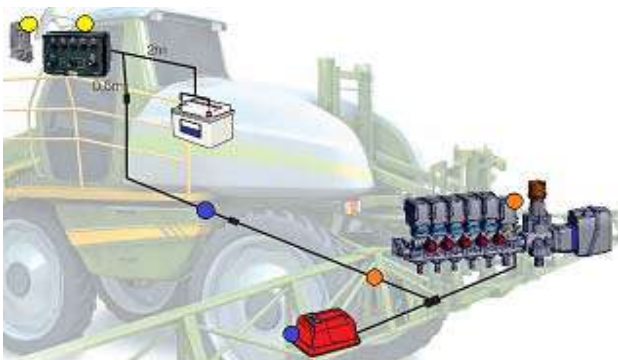

Para Grupos con Válvula de DESCARGA

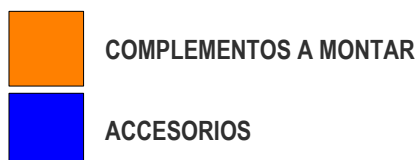
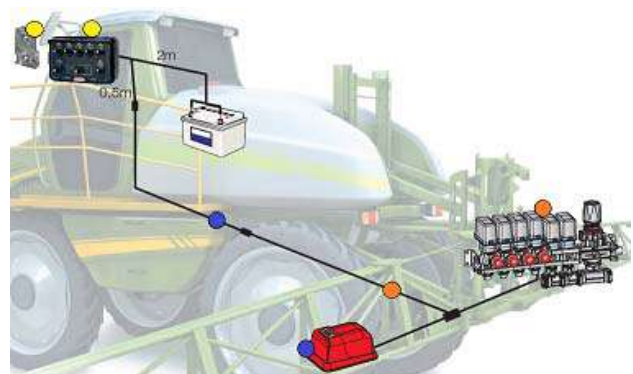

recambios@teyme.es

CAJAS DE CONTROL SERIE 4668

VERSIÓN CAJAS COMPACTAS



Características:

- Modelos de 1, 2 y 4 secciones de salida.
- Posibilidad de mando de la válvula general y de regulación de la presión.
- Disponibles con funcionamiento M (para grupos de mando con válvulas de descarga serie 863 / 463).
- Disponibles con funcionamiento P (para grupos con válvulas de mando general serie 864 / 871).

Para Válvulas con MOTOREDUCTOR



A0046685200	CAJA MANDO COMPACTA 2 Vías	70 €
A0046685220	CAJA MANDO COMPACTA 2 Vías + Presión	107 €
A0046685230	CAJA MAN. COMPACTA 2 Vías + Gen. + Pres. + Func. M	122 €
A0046685400	CAJA MANDO COMPACTA 4 Vías	122 €

Para Válvulas con SOLENOIDE

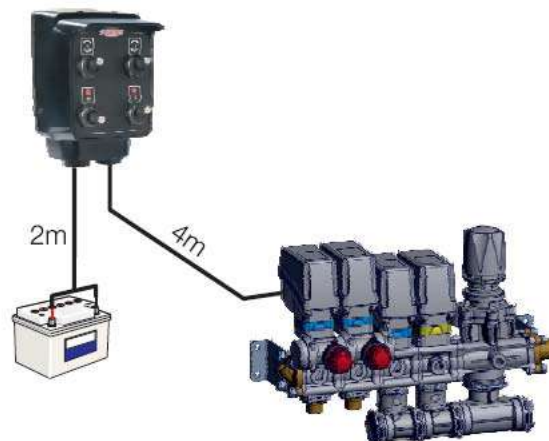

A0046685101	CAJA MANDO COMPACTA 1 Vía SOLENOIDE	49 €
A0046685201	CAJA MANDO COMPACTA 2 Vías SOLENOIDE	74 €
A0046685231	CAJA MAN. COMPA. 2 Vías + Gen. + Pres. + Func. M SOLEN.	122 €

recambios@teyme.es

CAJAS DE CONTROL SERIE 4668

VERSIÓN ATOMIZADORES

Versión para Válvulas MOTORIZADAS



A0046685235

CAJA MANDO ATOMIZADOR 2 Vías + General + Presión

117 €

Versión para Válvulas SOLENOIDE



+



A0046685236

CAJA MANDO ATOMIZADOR 2 Vías + General + Presión SOLENOIDE

121 €

La Caja Incluye:

- 1 - Caja Mando con cables para: Alimentación 2 mts., Válvulas 0,5 mts.
- 2 - Sostén de soporte de bayoneta.
- 3 - Manual de instrucciones.

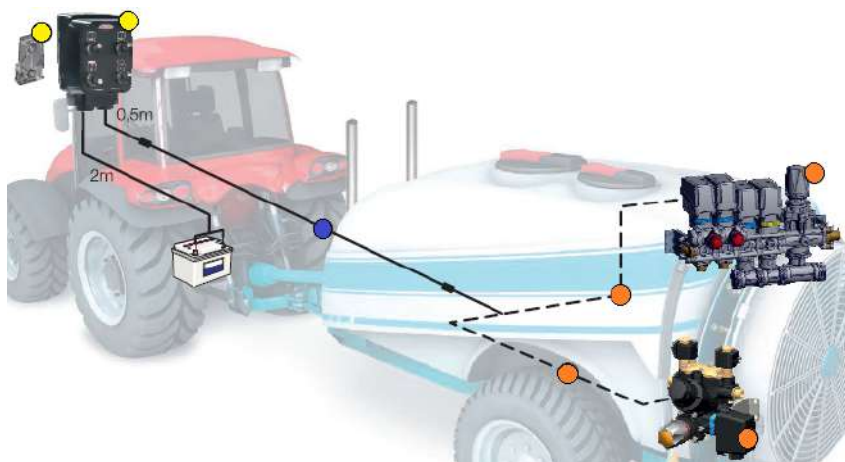

COMPLEMENTOS A MONTAR



PAG. ACCESORIOS

CAJAS DE CONTROL SERIE 4668

VERSIÓN FIN DE BARRA



Caja de mando para accionamiento portaboquillas fin de Barra Seletron.

Características:

- Accionamiento de las boquillas de fin de barra directamente desde la cabina.
- Adecuado para todo tipo de máquina para pulverización: Montadas, Remolcadas, Autopropulsadas, ATV.
- Cable de conexión de 7 mts., alimentación de 2 mts.



A00466852043

CAJA MANDO COMPACTA FIN DE BARRA 7 mts.

75 €

La Caja Incluye:

- 1- Caja Mando con cables para: Alimentación 2 mts., Válvulas 0,5 mts.
- 2- Sostén de soporte de bayoneta.
- 3- Manual de instrucciones.

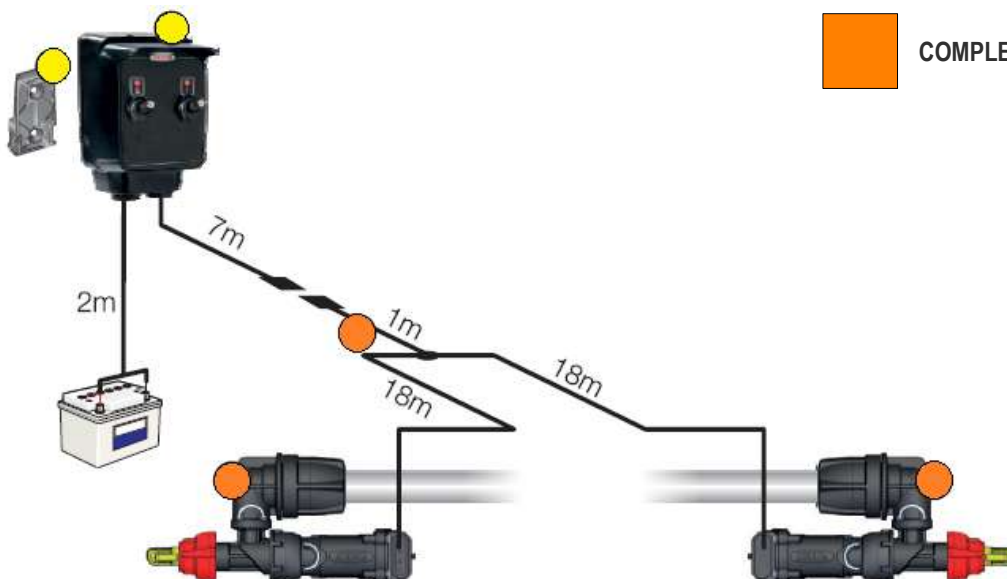
 COMPLEMENTOS A MONTAR

recambios@teyme.es

GPS PARA ATOMIZADORES

ATLAS 100

El ATLAS 100 es un sensor de velocidad GPS, que permite medir la velocidad de una máquina agrícola durante su trabajo. Se puede montar como alternativa al sensor de rueda, simplificando la instalación y reduciendo la posibilidad de falla. Está disponible en 2 versiones, que difieren en la señal de salida:

- Señal con frecuencia proporcional a la velocidad.
- Puerto serial para la conexión directa a los ordenadores BRAVO 300S y BRAVO 180S, a los cuales se envían tanto los datos de velocidad como de posición, para averiguar el trabajo realizado (8GPS Tracking).



Características:

- Actualización de datos 5 veces por segundo (5 Hz).
- Led estado de funcionamiento.
- Cable de conexión de 5 metros de largo.
- Fijación mediante imanes integrados en el cuerpo del sensor.



A0046701651

SENSOR VELOCIDAD ATLAS-100 5Hz FREQ. CONECTOR AMP

232 €

A0046701652

SENSOR VELOCIDAD ATLAS-100 5Hz Para BRAVO 180S - 300S

279 €

Conexión para salida en frecuencia

Conexión a ordenador Bravo 300S / Bravo 180S

A0046701651



A0046701652



SENSOR VELOCIDAD GPS

Al conectarse a la puerta de servicios del Bravo 300S/180S, permite calcular la velocidad evitando instalar un sensor en la rueda. Los datos GPS enviados por el sensor GPS al ordenador también pueden ser utilizados para obtener un informe punto por punto del tratamiento realizado.

Características:

- Actualización de datos 4 veces por segundo (4Hz).
- Corrección diferencial SBAS (Egnos, Waas, Msas).
- Alimentación a través de Bravo 300S/180S.
- Cable de conexión de 4 metros de longitud.
- Fijación a través de base magnética, incluida en el kit.



A00520100694

SENSOR VELOCIDAD GPS COMPLETO PARA ORDENADORES

466 €

recambios@teyme.es

GPS PARA HERBICIDAS

RECEPTORES GPS





Receptores GPS Arag están habilitados para ser usados como constelación GPS o GLONASS, para aumentar el número de satélites en uso para el cálculo de la posición y de esta manera garantizar una medición confiable de la posición.

Características:

- Tecnología GL1DE para reducir las desviaciones rápidas de trayectoria e incrementar la precisión entre pasadas donde no hay señal DGPS.
- Cálculo de la posición integrando las medidas de las señales GPS y FLONASS.
- Compatible con señales de corrección gratuitas SBAS (Egnos, WAAS, MSAS, etc.).
- LED para estado de funcionamiento e lmanes de fijación integrados en el receptor.
- Actualización de la posición 10 veces por segundo (10 Hz).
- Preconfigurado para la conexión a los monitores de conducción Arag.
- Señal de velocidad de avance del medio mediante conexión a otros dispositivos (cableado opcional).
- La versión Smrt-6, de doble frecuencia (L1/L2), permite adquirir el mejor receptor de la gama con una pequeña inversión.



A0046701615	SENSOR VELOCIDAD GPS SMART 6L RTK 10Hz (L1/L2)	6.119 €
A0046701616	SENSOR VELOCIDAD GPS SMART 6T 10Hz (L1)	1.721 €
A0046701617	SENSOR VELOCIDAD GPS SMART 6L 10Hz DOBLE FREQ. (L1/L2)	1.970 €
A0046701618	SENSOR VELOCIDAD GPS SMART 6L TERRASTAR (L1/L2)	4.207 €
A0046701620	SENSOR VELOCIDAD GPS AGSTAR 10Hz (L1)	1.243 €

	A0046701620	A0046701616	A0046701617	A0046701618	A0046701615						
Modelo	AgStar	Smart 6T	Smart 6L Double Frequency	Smart 6L Terrastar	Smart 6L RTK						
CARACTERÍSTICAS											
Unica frecuencia (L1)	●	●									
Doble frecuencia (L1/L2)			●	●	●						
Inclinómetro integrado		●									
CORRECCIÓN DIFERENCIAL											
Tipo	Suscripción anual requerida	P2P ⁽¹⁾	H24 ⁽²⁾	P2P ⁽¹⁾	H24 ⁽²⁾	P2P ⁽¹⁾	H24 ⁽²⁾	P2P ⁽¹⁾	H24 ⁽²⁾	P2P ⁽¹⁾	H24 ⁽²⁾
Ninguna	Libre	28 cm	5 m	28 cm	5 m	18 cm	5 m	18 cm	5 m	18 cm	5 m
EGNOS, MSAS, WAAS	Libre	28 cm	1,5 m	28 cm	1,5 m	18 cm	1,5 m	18 cm	1,5 m	18 cm	1,5 m
Terrastar-C ⁽³⁾	✓	--	--	--	--	--	--	4 cm	4 cm	4 cm	4 cm
RTK ⁽⁴⁾	✓	--	--	--	--	--	--	--	--	2 cm	2 cm
IMPLEMENTAZIONE A PAGAMENTO / PAY IMPLEMENTATION / IMPLEMENTACIÓN DE PAGO											
Tipo / Type / Tipo	Abbonamento annuale richiesto / Annual subscription required / Suscripción anual requerida	P2P ⁽¹⁾	H24 ⁽²⁾	P2P ⁽¹⁾	H24 ⁽²⁾	P2P ⁽¹⁾	H24 ⁽²⁾	P2P ⁽¹⁾	H24 ⁽²⁾	P2P ⁽¹⁾	H24 ⁽²⁾
Terrastar-C ⁽³⁾	✓	--	--	--	--	4 cm	4 cm	--	--	--	--
RTK ⁽⁴⁾	✓	--	--	2 cm	2 cm	2 cm	2 cm	2 cm	2 cm	--	--
PRECISION FARMING											
Navegación visual		●	●	●	●	●	●	●	●	●	●
Conexión a conducción automática						●	●	●	●	●	●
Aplicación variable		●	●	●	●	●	●	●	●	●	●
Gestión automática de las secciones		○	○	●	●	●	●	●	●	●	●

● De Serie

○ Función disponible pero no recomendada

recambios@teyme.es

GPS PARA ATOMIZADORES

ATLAS 300

El ATLAS 300 se presenta como solución de nivel básico para acercarse al mundo de la Precisión Farming.



CARACTERÍSTICAS	
Unica frecuencia (L1)	<input checked="" type="checkbox"/>
PRECISION FARMING	
Navegación visual	<input checked="" type="checkbox"/>
Aplicación variable	<input checked="" type="checkbox"/>

De Serie

Características:

- Tecnología GL1DE para reducir las desviaciones rápidas de trayectoria e incrementar la precisión entre pasadas donde no hay señal DGPS.
- Cálculo de la posición con integración de la posición con integración de las señales GPS y GLONASS para garantizar una medida fiable de la posición incluso en condiciones difíciles y en presencia de obstáculos (árboles, cassa, puentes, etc.).
- Compatible con señales de corrección gratuitas SBAS (Egnos, WAAS, MSAS, etc.).
- LED para estado de funcionamiento: alimentación, posición disponible, corrección diferencial disponible.
- Actualización de la posición 10 veces por segundo (10 Hz).
- Imanes de fijación integrados en el receptor.
- Preconfigurado para la conexión a los monitores de conducción ARAG.
- Señal de velocidad de avance del medio mediante conexión a otros dispositivos (cableado opcional).



A0046701650

SENSOR VELOCIDAD GPS ATLAS 300 10Hz (L1)

765 €

ACCESORIOS GPS

Cable lectura velocidad desde toma ISO11786

Al conectarse a la toma estandarizada de acuerdo a la norma ISO 11786, es cable permite utilizar el radar instalado en el tractor como sensor de velocidad para los dispositivos Arag.



A00467100091

CABLE LECTURA VELOCIDAD DESDE TOMA ISO 11786

65 €

Cable lectura velocidad desde toma ISO11786 para ordenador BRAVO 180S

Con este cable, conectado a la toma de servicios del BRAVO 180S es posible utilizar el radas instalado en el tractor como sensor de velocidad. Cable estándar ISO 11786 de longitud 5 mts. Con conexión a general externa (A0046718000093).



A0046718000090

CABLE LECTURA VELOC. ISO 11786 P/CONEX. TOMA SERVICIOS

83 €

A0046718000093

CABLE LECT. VEL. ISO 11786 P/CONEX. TOMA SERV. BRAVO 180S

104 €

recambios@teyme.es

VISUALIZADOR PARA GESTION LLENADO

VISIO



VISIO es un monitor para posicionar en la máquina pulverizadora para monitorizar y controlar las operaciones de llenado del tanque. Al conectarse a las unidades de control IBX100 Sprayer, A-net e ISOBUS, permite compartir y visualizar la información de nivel del tanque o líquido introducido. La nueva versión ISOBUS también permite actualizar el software y cargar / descargar la configuración de la IBX100 ISOBUS SPRAYER.

CONTROL LLENADO CON MEDIDOR DE CAUDAL

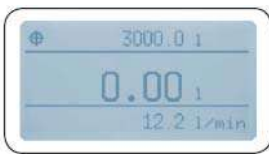

Características:

- Parada de la bomba de llenado al alcanzar la cantidad programada.
- Indicación del caudal.
- Alarmas del caudal mínimo y máximo.
- Procedimiento asistido para la calibración de la constante del medidor de caudal.



A004670615

DISPLAY MULTIFUNCION VISIO CON MEDIDOR DE CAUDAL

251 €

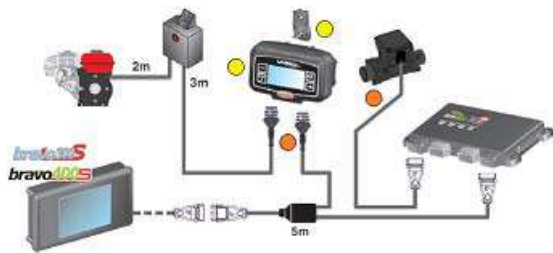

La Caja Incluye:

- 1 - Visio.
- 2 - Sostén de soporte de bayoneta.



COMPLEMENTOS A MONTAR

CONTROL LLENADO CON SENSOR DE NIVEL



Características:

- Parada de la bomba de llenado al alcanzar el nivel programado.
- Indicación del nivel del tanque.
- Software manual o automático (mediante medidor de caudal) para la calibración de la cisterna con memorización de hasta 200 puntos.
- Posibilidad de exportar e importar las curvas de calibración de la cisterna en otros dispositivos (Visio, Bravo 180S-300S-400S, Delta 80, Ninja) para evitar repetir el procedimiento de calibración.
- Alarmas de parada no realizada durante el llenado al alcanzar la cantidad programada.



A004670610

DISPLAY MULTIFUNCION VISIO CON SENSOR DE NIVEL

205 €

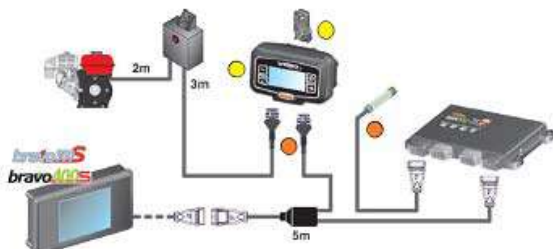

La Caja Incluye:

- 1 - Visio.
- 2 - Sostén de soporte de bayoneta.



COMPLEMENTOS A MONTAR

recambios@teyme.es

GRUPO DE MANDO COMPACTOS PARA ATOMIZADORES

SERIE 863 MÁXIMA PRESIÓN



Características:

- Electroválvulas con retornos calibrados para distribución constante.
- Electroválvulas de regulación proporcional.
- Electroválvula de descarga.
- Nueva válvula de máxima presión de diafragma serie 475.
- Bridas de latón.

Con válvulas: 6830011H (2:4) + 8630001H + 8630020 + 475514 (40 bar) / 475512 (20 bar) + 34520030 (para grupos con filtro)



A008635254E0H GRUPO DE MANDO SIN FILTRO 2 Vías 40 bar 580 PSI 120 l/min 575 €

A008635454E0H GRUPO DE MANDO SIN FILTRO 4 Vías 40 bar 580 PSI 120 l/min 798 €



A008635254EAH GRUPO DE MANDO CON FILTRO 2 Vías 40 bar 580 PSI 120 l/min 662 €

A008635454EAH GRUPO DE MANDO CON FILTRO 4 Vías 40 bar 580 PSI 120 l/min 837 €

SERIE 863 MÁXIMA PRESIÓN PARA BRAVO



Grupo de mando para BRAVO 180S y 300S para atomizadores.

Con válvulas: 8630020S + 8630011H (2:4) + 475514 (40 bar) / 475512 (20 bar) + 4621AA30000 (Orion2) + 34520030 (para grupos con filtro).



A008635254P0CH GRUPO DE MANDO SIN FILTRO 2 Vías 40 bar 580 PSI 150 l/min 1.109 €

A008635454P0CH GRUPO DE MANDO SIN FILTRO 4 Vías 40 bar 580 PSI 150 l/min 1.347 €



A008635254PACH GRUPO DE MANDO CON FILTRO 2 Vías 40 bar 580 PSI 150 l/min 1.147 €

recambios@teyme.es

SERIE 881 MÁXIMA PRESIÓN

Grupo de mando compuesto por válvula de máxima presión serie 875 + filtro serie 345 de 50 mesh + 2 o 4 válvulas de sección ON / OFF equivalentes al tipo 8630001H.



A00881414202	GRUPO DE MANDO 2 Vías 40 bar 580 PSI 150 l/min	362 €
A00881414214	GRUPO DE MANDO 4 Vías 40 bar 580 PSI 150 l/min	579 €

Grupo de mando Proporcional para atomizador formado por válvula de máxima presión serie 875 + filtro serie 345 de 50 mesh + 2 válvulas de sección con retornos calibrados equivalentes de tipo 8630011H.



A00881E14202	GRUPO DE MANDO 2 Vías 40 bar 580 PSI 150 l/min	414 €
--------------	--	-------

Grupo de mando formado por módulo base (Válvula general equivalente tipo 8630001H + Válvula proporcional equivalente tipo 8630020 + Válvula de máxima presión serie 875 + filtro serie 345 50 mesh) y 2 o 4 válvulas de sección con retorno calibrado equivalentes tipo 8630011H.



A00881214242	GRUPO DE MANDO 2 Vías 40 bar 580 PSI 150 l/min	543 €
A00881214244	GRUPO DE MANDO 4 Vías 40 bar 580 PSI 150 l/min	772 €

Grupo de mando formado por módulo base (Válvula general equivalente tipo 8630001H + Válvula proporcional equivalente tipo 8630020 + Válvula de máxima presión serie 875 + filtro serie 345 50 mesh), caudalímetro ORION2 46211A20000 y 2 o 4 válvulas de sección con retorno calibrado equivalentes tipo 8630011H.



A00881B14252B	GRUPO DE MANDO 2 Vías 40 bar 580 PSI 150 l/min	1.080 €
A00881B14254B	GRUPO DE MANDO 4 Vías 40 bar 580 PSI 150 l/min	1.310 €

GRUPO DE MANDO PARA HERBICIDAS

SERIE 464 MANUAL PROPORCIONAL CON VÁLVULA REGULACIÓN



Grupo de mandos Manual Proporcional con válvulas: 464202 + 463061 (4:6) + 463074



A00464240	GRUPO MANDO MANUAL PROP. 4 Vías 20 bar 290 PSI 200 l/min	350 €
A00464250	GRUPO MANDO MANUAL PROP. 5 Vías 20 bar 290 PSI 200 l/min	379 €
A00464260	GRUPO MANDO MANUAL PROP. 6 Vías 20 bar 290 PSI 200 l/min	405 €

SERIE 471 MANUAL PROPORCIONAL CON VÁLVULA REGULACIÓN



Grupo de mando Manual Proporcional con válvulas: 463070 + 463061 (2:5) + 471202



A004712202B0	GRUPO MANDO MANUAL PROP. 2 Vías 20 bar 290 PSI 120 l/min	209 €
A004712302B0	GRUPO MANDO MANUAL PROP. 3 Vías 20 bar 290 PSI 140 l/min	236 €
A004712402B0	GRUPO MANDO MANUAL PROP. 4 Vías 20 bar 290 PSI 160 l/min	264 €
A004712502B0	GRUPO MANDO MANUAL PROP. 5 Vías 20 bar 290 PSI 180 l/min	291 €

SERIE 471 MANUAL PROPORCIONAL SIN VÁLVULA REGULACIÓN



Grupo de mando Manual Proporcional con válvulas: 471202 + 463051 (2:5)



A00471120200	GRUPO MANDO MANUAL PROPOR. 2V 20b 290PSI 120l/min	156 €
A00471130200	GRUPO MANDO MANUAL PROPOR. 3V 20b 290PSI 140l/min	169 €
A00471140200	GRUPO MANDO MANUAL PROPOR. 4V 20b 290PSI 160l/min	182 €
A00471150200	GRUPO MANDO MANUAL PROPOR. 5V 20b 290PSI 180l/min	197 €

Grupo de mando Manual Proporcional con válvulas: 471202 + 461020 (o 461030, 461040, 461050, 461060)



A00471020200	GRUPO MANDO MANUAL PROPOR. 2V 20b 290PSI 100l/min	138 €
A00471030200	GRUPO MANDO MANUAL PROPOR. 3V 20b 290PSI 120l/min	146 €
A00471040200	GRUPO MANDO MANUAL PROPOR. 4V 20b 290PSI 140l/min	154 €
A00471050200	GRUPO MANDO MANUAL PROPOR. 5V 20b 290PSI 180l/min	162 €
A00471060200	GRUPO MANDO MANUAL PROPOR. 6V 20b 290PSI 180l/min	169 €

Grupo de mandos Manual Proporcional con válvulas: 465522 + 461020 (o 461030)



A004650112	GRUPO MANDO MANUAL PROPOR. 2V 20b 290PSI 100l/min	104 €
A004650113	GRUPO MANDO MANUAL PROPOR. 3V 20b 290PSI 120l/min	111 €

recambios@teyme.es

GRUPOS DE MANDO VÁLVULAS SOLENOIDE

Los grupos de mando con válvula de solenoide han sido estudiados para la conexión a los sistemas eléctricos y computerizados para atomizador y tratamiento de hileras donde es de fundamental importancia la apertura y cierre inmediato de las válvulas. Extremadamente compactos y disponibles en varias configuraciones, onstruidos con materiales de alta resistencia, pueden estar compuestos por 2, 4 o 6 válvulas de sección.



Características:

- Dimensiones reducidas.
- Componentes realizados en Nylon reforzado con fibra de vidrio, latón y acero Inox. Estanqueidades de Teflón®.
- Electroválvulas de solenoide 12 Vdc normalmente cerradas.
- Brida de ingreso de latón con acople 3/4" rosca macho.
- Acoples de salida en latón con acople de horquilla 1/2" rosca macho compatible con todos los acoples para válvulas serie 863.
- Filtro autolimpiante integrado.
- Válvula de máxima presión integrada.
- Toma para manómetro roscada G 1/4" integrada.
- Disponible con válvula de descarga eléctrica.

Ordenadores, Navegadores y Cajas de Control

SERIE 481



Válvula de regulación manual serie 475 + filtro 50 mesh + 2, 4 o 6 secciones.



A00481814202	GRUPO DE MANDO SOLENOIDE 2 Vías 40 bar 580 PSI 150 l/min	300 €
A00481814204	GRUPO DE MANDO SOLENOIDE 4 Vías 40 bar 580 PSI 150 l/min	508 €
A00481814206	GRUPO DE MANDO SOLENOIDE 6 Vías 40 bar 580 PSI 150 l/min	727 €

Válvula de regulación manual serie 475 + filtro 50 mesh + válvula de descarga eléctrica ON / OFF + 2, 4 o 6 secciones.



A00481914202	GRUPO DE MANDO SOLENOIDE 2 Vías 40 bar 580 PSI 150 l/min	351 €
A00481914204	GRUPO DE MANDO SOLENOIDE 4 Vías 40 bar 580 PSI 150 l/min	559 €
A00481914206	GRUPO DE MANDO SOLENOIDE 6 Vías 40 bar 580 PSI 150 l/min	778 €

Grupo de mando con válvulas de solenoide para atomizadores de 12 Vdc, cuerpo individual con 2 o 4 válvulas modulares, Brida de entrada de latón con toma 3/4" roscada macho y Empalmes de salida de latón con toma de horquilla 1/2" roscada macho.



A00481600002	GRUPO DE MANDO SOLENOIDE 2 Vías 40 bar 580 PSI 90:120 l/min	260 €
A00481600004	GRUPO DE MANDO SOLENOIDE 4 Vías 40 bar 580 PSI 150 l/min	474 €

recambios@teyme.es

VÁLVULAS DE MANDO GENERAL

SERIE 871T ELÉCTRICA - MANUAL



Válvula de mando general con válvula proporcional eléctrica o manual y empalme con acople de horquilla T5. Compuesta por válvulas general serie 871 proporcional serie 863. Características: Estructura de Nylon reforzado con fibra de vidrio, Piezas interiores de Delrin y acero INOX AISI 303, Juntas de Viton y Bajo consumo de amperaje.



A00871520E50	VÁLVULA MANDO GENE. ELEC. T5 20b 290 PSI 12Vdc 100 l/min	286 €
A00871520F50	VÁLVULA MANDO GENE. ELEC. T5 20b 290 PSI 12Vdc 150 l/min	286 €

PARA ORDENADORES BRAVO Y DELTA

A00871520P50	VÁLVULA MANDO GENE. ELEC. T5 20b 290 PSI 12Vdc 100 l/min	294 €
A00871520R50	VÁLVULA MANDO GENE. ELEC. T5 20b 290 PSI 12Vdc 150 l/min	294 €



MANUAL

A00871520B50	VÁLVULA MANDO GENE. MANU. T5 20b 290 PSI 12Vdc 100 l/min	203 €
A00871520C50	VÁLVULA MANDO GENE. MANU. T5 20b 290 PSI 12Vdc 150 l/min	203 €

SERIE 471T MANUAL



Válvula de mando general de accionamiento con válvula proporcional manual y empalme con acople de horquilla T5. Compuesta por válvulas general serie 471 proporcional serie 463. Características: Estructura de Nylon reforzado con fibra de vidrio, Piezas interiores de Delrin y acero INOX AISI 303 y Juntas de Viton.



A00471220B50	VÁLVULA MANDO GENE. MANU. T5 20b 290 PSI ON/OFF 100l/m	146 €
A00471220C50	VÁLVULA MANDO GENE. MANU. T5 20b 290 PSI ON/OFF 150l/m	146 €

recambios@teyme.es

VÁLVULAS DE MANDO GENERAL

SERIE 864 - 464 ELÉCTRICA - MANUAL



Válvula de mando general con válvula proporcional eléctrica y empalme con acople de horquilla T5.
 Características: Estructura de Nylon reforzado con fibra de vidrio, Piezas interiores de Delrin y acero INOX AISI 303, Fusible interior rearmable (parando l'alimentación para 20 sec.), Bajo consumo de amperaje y Juntas de Viton.

Compuesta por válvulas general serie 864 proporcional serie 873.



A0086452N50	VÁLVULA MANDO GENE. ELEC. T5 20b 290 PSI ON/OFF 14 sec. 200 l/m	552 €
A0086452M50	VÁLVULA MANDO GENE. ELEC. T5 20b 290 PSI ON/OFF 14 sec. 240 l/m	552 €

PARA ORDENADORES BRAVO Y DELTA

A0086452U50	VÁLVULA MANDO GENE. ELEC. T5 20b 290 PSI ON/OFF 7 sec. 200 l/m	561 €
A0086452T50	VÁLVULA MANDO GENE. ELEC. T5 20b 290 PSI ON/OFF 7 sec. 240 l/m	561 €

MANUAL



A0046422J50	VÁLVULA MANDO GENE. MANU. T5 20b 290 PSI BY-PASS 200 l/m	248 €
A0046422L50	VÁLVULA MANDO GENE. MANU. T5 20b 290 PSI BY-PASS 240 l/m	248 €

VÁLVULAS DE MANDO GENERAL

SERIE 871T - 471T ELÉCTRICA



Válvula de mando general de accionamiento eléctrico con válvula de presión máxima regulable y empalme con acople de horquilla T5.

Características: Estructura de Nylon reforzado con fibra de vidrio, Piezas interiores de Delrin y acero INOX AISI 303, Juntas de Viton y Bajo consumo de amperaje.



A00871T501	VÁLVULA MANDO GENE. ELEC. T5 10b 145 PSI 12Vdc 150 l/min	176 €
A00871T502	VÁLVULA MANDO GENE. ELEC. T5 20b 290 PSI 12Vdc 150 l/min	176 €

SERIE 871T - 471T MANUAL



Válvula de mando general de accionamiento manual con válvula de presión máxima regulable y empalme con acople de horquilla T5.

Características: Estructura de Nylon reforzado con fibra de vidrio, Piezas interiores de Delrin y acero INOX AISI 303 y Juntas de Viton.



A00471T201	VÁLVULA MANDO GENE. MANUAL T5 10 bar 145 PSI 150 l/min	103 €
A00471T202	VÁLVULA MANDO GENE. MANUAL T5 20 bar 290 PSI 150 l/min	103 €

CODIGO	Ø	Ør
A00471202B50	G 1" 1/4 BSP	
A00471202B51	G 1" 1/4 BSP	● 19 mm
A00471202B52	G 1" 1/4 BSP	● 16 mm

Ø BY PASS:	● 25 mm
	● 30-32 mm - 1" 1/4
	● 35 mm - 1" 1/4

CODIGO	Ø
A00471202C25	25 mm
A00471202C30	30 mm

CODIGO	Ø
A00473001C25C	25 mm

CODIGO	Ø	lit/1'	US GPM
A00471202A40	25 mm ●	70	19
A00471202A41	30 mm ●	120	32
A00471202A43	32 mm ●	120	32
A00471202A45	35 mm ●	180	48

CODIGO	Ø
A00473001A19C	19 mm
A00473001A25C	25 mm
A00473001A30C	30 mm
A00473001A32C	32 mm

CODIGO	Ø
A00473001B30C	G 3/4" BSP
A00473001B40C	G 1" BSP
A00473001B50C	G 1" 1/4 BSP

recambios@teyme.es

VÁLVULAS DE MANDO GENERAL

SERIE 864 - 464 ELÉCTRICA



Válvula de mando general con válvula de presión máxima regulable y empalme con acople de horquilla T5.
 Características: Estructura de Nylon reforzado con fibra de vidrio, Piezas interiores de Delrin y acero INOX AISI 303 y Juntas de Viton.



- A00864050150 VÁLVULA MANDO GENE. ELEC. T5F 10b 145 PSI 12Vdc 200 l/min 428 €
- A00864050250 VÁLVULA MANDO GENE. ELEC. T5F 20b 290 PSI 12Vdc 200 l/min 428 €

SERIE 864 - 464 MANUAL



Válvula de mando general de accionamiento manual con válvula de presión máxima regulable y empalme con acople de horquilla T5.
 Características: Estructura de Nylon reforzado con fibra de vidrio, Piezas interiores de Delrin y acero INOX AISI 303 y Juntas de Viton.



- A0046420150 VÁLVULA MANDO GENE. MANUAL T5F 10 bar 145 PSI 200 l/min 187 €
- A0046420250 VÁLVULA MANDO GENE. MANUAL T5F 20 bar 290 PSI 200 l/min 187 €

CODIGO	Ø
A00464402150	10 mm
	13 mm
	16 mm
	19 mm
	25 mm

CODIGO	Ø		lt/1'	US GPM
A00464402A40	35 mm	●	60	16
A00464402A41	35 mm	●	120	32
A00464402A42	35 mm	●	180	48
A00464402A43	40 mm	●	280	74

Ø BY PASS:	
● 35 mm	● 35 mm
● 35 mm	● 40 mm

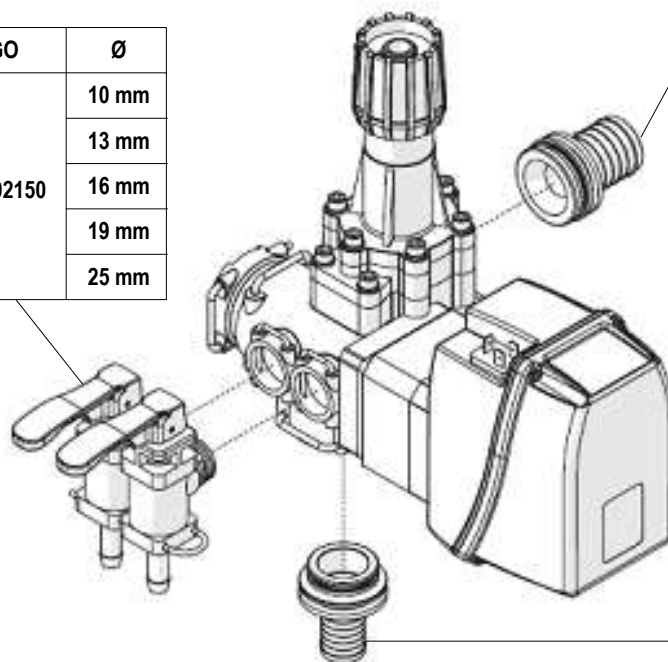

CODIGO	Ø
A00464402A90	25 mm
A00464402A91	30 mm
A00464402A92	35 mm
A00464402A93	38 mm

GRUPO ELECTROVÁLVULAS SOLENOIDE

SERIE M 180

Grupo de electroválvulas de Solenoide serie M 180 para atomizadores de 50 bar y 180 l/min. Electroválvulas 2 vías + Filtro + Válvula Máxima Presión Manual M 180.



SIR1606

GRUPO ELECTROVÁLVULA SOLENOIDE M 180 50b 180 l/m

488 €

SERIE M 180

Grupo de electroválvulas de Solenoide serie M 2018 para atomizadores de 50 bar y 200 l/min. Electroválvulas 2 vías + Filtro + Válvula Máxima Presión Eléctrica M 2018.



SIR1578

GRUPO ELECTROVÁLVULA SOLENOIDE M 2018 50b 200 l/m

744 €

SERIE M 200 SILVER

Grupo de electroválvulas de Solenoide serie M 200 Modelo Silver de Latón para atomizadores. Electroválvulas 2 vías + Filtro + Válvula Máxima Presión Manual.



BRAM200AA2XX0131

GRUPO ELECTROVÁLVULA SOLENOIDE M 200 SILVER

474 €

SERIE M 200 PLATINUM

Grupo de electroválvulas de Solenoide serie M 200 Modelo Platinum de Latón para atomizador. Electroválvulas 2 vías + Válvula Venti + Filtro + Válvula Máxima Presión Eléctrica.



BRAM200AH3XX001

GRUPO ELECTROVÁLVULA SOLENOIDE M 200 PLATINUM

1.253 €

recambios@teyme.es

VÁLVULAS DE REGULACIÓN PROPORCIONAL SERIE 863 - 463

Válvula de Regulación Proporcional. Características: Regula el flujo en los grupos de distribución que efectúan tratamientos proporcionales a las revoluciones de motor (DPM), Estructura de Nylon reforzado con fibra de vidrio, Piezas interiores de Delrin y acero INOX AISI 303, Juntas de Viton y Fusible interior rearmable (parando l'alimentación para 20 sec.).

SERIE 863 - ELÉCTRICA



A008630020	VÁLVULA REGULACIÓN PROPORCIONAL 40b 580 PSI 100 l/min	120 €
A008630022S	VÁLVULA REGULACIÓN PROPORCIONAL 40b 580 PSI 60 l/min (para BRAVO y DELTA)	129 €
A008630020S	VÁLVULA REGULACIÓN PROPORCIONAL 40b 580 PSI 100 l/min (para BRAVO y DELTA)	129 €
A008630024S	VÁLVULA REGULACIÓN PROPORCIONAL 40b 580 PSI 150 l/min (para BRAVO y DELTA)	129 €

SERIE 463 - MANUAL



A00463070	VÁLVULA REGULACIÓN PROPORCIONAL 40b 580 PSI 100 l/min	31 €
A00463074	VÁLVULA REGULACIÓN PROPORCIONAL 40b 580 PSI 150 l/min	32 €

SERIE 873 - ELÉCTRICA



A008730022S	VÁLVULA REGULACIÓN PROPORCIONAL 20b 290 PSI 190 l/min (para BRAVO y DELTA)	150 €
A008730020S	VÁLVULA REGULACIÓN PROPORCIONAL 20b 290 PSI 240 l/min (para BRAVO y DELTA)	150 €

SERIE 473 - MANUAL



A00473072	VÁLVULA REGULACIÓN PROPORCIONAL 20b 290 PSI 190 l/min	48 €
A00473070	VÁLVULA REGULACIÓN PROPORCIONAL 20b 290 PSI 240 l/min	48 €

SERIE 465 - MANUAL



A00465330	VÁLVULA REGULACIÓN PROPORCIONAL 50b 725 PSI 125 l/min (Conexión ENROSCADA G 3/4" F)	45 €
A004652322	VÁLVULA REGULACIÓN PROPORCIONAL 20b 290 PSI 180 l/min (Conexión ENBRIDADA G 1" M)	47 €

recambios@teyme.es

**VÁLVULAS DE REGULACIÓN MÁXIMA PRESIÓN
MANUAL SERIE 475**

Válvula de Regulación de Máxima Presión. Características: Deriva el líquido en exeso y permite mantener constante la presión de línea, Membrana de separación para mayor sensibilidad de regulación, Estructura de Nylon reforzado con fibra de vidrio, Piezas interiores de Delrin y acero INOX AISI 303 y Juntas de Viton.

CONEXIÓN DE HORQUILLA T5 H



A0047551	VÁLVULA REGUL. MÁXIMA PRESIÓN 10b 145 PSI 200 l/min	66 €
A0047552	VÁLVULA REGUL. MÁXIMA PRESIÓN 20b 290 PSI 200 l/min	66 €

CONEXIÓN ROSCADA G 3/4" H



A00475533	VÁLVULA REGUL. MÁXIMA PRESIÓN 30b 435 PSI 200 l/min	61 €
-----------	---	------

CON BRIDA DE CONEXIÓN 863 T5 H



A00475514	VÁLVULA REGUL. MÁXIMA PRESIÓN 40b 580 PSI 150 l/min	61 €
-----------	---	------

recambios@teyme.es

**VÁLVULAS SECCIÓN DE BARRA
SERIE 863 - 463**

Válvulas Sección de Barra. Características: Estructura de Nylon reforzado con fibra de vidrio, Piezas interiores de Delrin y acero INOX AISI 303, Juntas de Viton y Fusible interior rearmable (parando l'alimentación para 20 sec.). Idonea para la conexión con retornos calibrados en las válvulas eléctricas 8630011 - 8630011H y en la válvula manual 463061.

SERIE 863 - ELÉCTRICA ON/OFF



A008630001	VÁLVULA SECCIÓN DE BARRA ON/OFF 20b - 10b 290 - 145 PSI	110 €
A008630001H	VÁLVULA SECCIÓN DE BARRA ON/OFF 40b 580 PSI 35 l/min	118 €

SERIE 863 - ELÉCTRICA BY-PASS



A008630011	VÁLVULA SECCIÓN DE BARRA BY-PASS 20b - 10b 290 - 145 PSI	119 €
A008630011H	VÁLVULA SECCIÓN DE BARRA BY-PASS 40b 580 PSI 35 l/min	126 €

SERIE 463 - MANUAL



A00463051	VÁLVULA SECCIÓN DE BARRA ON/OFF 20b 290 PSI	17 €
A00463061	VÁLVULA SECCIÓN DE BARRA BY-PASS 20b 290 PSI	23 €







KIT REPARACIÓN



KITVEN002	KIT REPARACIÓN VÁLVULA SECTOR 40 bar ARAG	25 €
A00G10052V	TÓRICA 3,53x39,69 144 VITON	2,17 €

recambios@teyme.es

RETORNOS CALIBRADOS

	A004631010810	RETORNO CALIBRADO T4 P/ VÁLVULA MANUAL 463T	7,05 €
	A004631010800	RETORNO CALIBRADO P/ VÁLVULA MANUAL 463	7,05 €
	A00463010802	RETORNO CALIBRADO CENTRAL P/ VÁLVULA MANUAL 463	6,66 €
	A004632010810	RETORNO CALIBRADO P/ VÁLVULA 863 - 863T	8,73 €
	A00219140	TAPÓN T4 MACHO P/ VÁLVULA 863 - 863T	0,86 €
	A00219150	TAPÓN T5 MACHO P/ VÁLVULA 873	1,05 €
	A00010001	HORQUILLA D.2 INTER. x 16 EXT. P/ VÁLVULA 463 - 863 - 863T	0,49 €
	A00010003	HORQUILLA FILO D=3 INTER.29 P/ VÁLVULA 873	0,79 €
	A00322000050V	TÓRICA 28,25x2,62 VITON P/ VÁLVULA MANUAL 463	0,94 €
	A00G11054V	TÓRICA 3,53x28,17 VITON T4 P/ VÁLVULA 863 - 863T	1,78 €
	A00G11063V	TÓRICA 3,53x36,10 4143 VITON T5 P/ VÁLVULA 873	1,94 €

recambios@teyme.es

COLECTORES DE DESCARGA



A00463001H300	COLECTOR FINAL DE DESCARGA P/ VÁLVULA 463001H	4,31 €
A00463001300	COLECTOR FINAL DE DESCARGA P/ VÁLVULA 463001	4,37 €



A00463001H302	COLECTOR INTERMEDIO DE DESCARGA P/ VÁLVULA 463001H	4,31 €
A00463001302	COLECTOR INTERMEDIO DE DESCARGA P/ VÁLVULA 463001	4,41 €
A00463022302	COLECTOR INTERMEDIO DE DESCARGA P/ VÁLVULA 463022	6,68 €
A00463082302	COLECTOR INTERMEDIO DE DESCARGA P/ VÁLVULA 463082	9,45 €



A00463001H304	COLECTOR FINAL C/ ROSCA G 1" DE DESCARGA P/ VÁLVULA 463001H	4,19 €
A00463001304	COLECTOR FINAL C/ ROSCA G 1" DE DESCARGA P/ VÁLVULA 463001	4,30 €
A00463080304	COLECTOR FINAL C/ ROSCA G 1" DE DESCARGA P/ VÁLVULA 463080	7,86 €
A00463082304	COLECTOR FINAL C/ ROSCA G 1" DE DESCARGA P/ VÁLVULA 463082	13 €



A00475000300	COLECTOR DESCARGA T4 CON O RING SERIE 475	3,99 €
--------------	---	--------



A004632001300	COLECTOR DESCARGA SERIE 463	3,53 €
---------------	-----------------------------	--------



A00463001HE22	RACOR 463 M / H D.INT.10	1,95 €
A00463020E22	RACOR 463 M/H P/ VÁLVULA 8630020-8630020S	1,99 €



A00219140	TAPÓN T4 MACHO	0,86 €
-----------	----------------	--------



A00010002	HORQUILLA FILTRO MOD. 3452 T2 D.3 INTER.23	0,68 €
A00010004	HORQUILLA T4 Ø3 x Øint 34,2 ACOUPLE	0,93 €



A00G11054V	TÓRICA VITON RETORNO CALIBRADO 3,53x28,17	1,78 €
------------	---	--------

VÁLVULAS SOLENOIDE



SIR1850

ELECTROVÁLVULA SOLENOIDE 40 bar 1/2"H 12V

96 €



BRA20019151

ELECTROVÁLVULA SOLENOIDE M200 40 bar 12VDC 27W

164 €

VÁLVULAS MANUALES SERIE 461

SERIE 461 MANUAL CON ENTRADA BRIDADA



A00461020	GRUPO VÁLVULAS MANUALES 2 Vías 20 bar 290 PSI	39 €
A00461030	GRUPO VÁLVULAS MANUALES 3 Vías 20 bar 290 PSI	47 €
A00461040	GRUPO VÁLVULAS MANUALES 4 Vías 20 bar 290 PSI	58 €
A00461050	GRUPO VÁLVULAS MANUALES 5 Vías 20 bar 290 PSI	67 €
A00461060	GRUPO VÁLVULAS MANUALES 6 Vías 20 bar 290 PSI	75 €

SERIE 461 MANUAL CON ENTRADA ROSCADA G 1"



A00461021	GRUPO VÁLVULAS MANUALES 2 Vías 20 bar 290 PSI	39 €
A00461031	GRUPO VÁLVULAS MANUALES 3 Vías 20 bar 290 PSI	47 €
A00461041	GRUPO VÁLVULAS MANUALES 4 Vías 20 bar 290 PSI	58 €
A00461051	GRUPO VÁLVULAS MANUALES 5 Vías 20 bar 290 PSI	67 €
A00461061	GRUPO VÁLVULAS MANUALES 6 Vías 20 bar 290 PSI	75 €

recambios@teyme.es

CAUDALÍMETROS ORION

ORION



A004621AA00000	* CAUDALÍMETRO ORION P/Serie 463 40 bar 580 PSI 0.5/10 l/min	531 €
A004621AA40000	* CAUDALÍMETRO ORION P/Serie 463 40 bar 580 PSI 10/200 l/min	531 €

* PRODUCTOS DESCATALOGADOS, POCAS UNIDADES

ORION 2



A0046211A4A5B5	CAUDALÍMETRO ORION2 20 bar 290 PSI 10/200 l/min. T5 F-M	546 €
----------------	---	-------



A0046211A30000	CAUDALÍMETRO ORION2 P/Serie 863 40 bar 580 PSI 5/100 l/min	533 €
A0046211A40000	CAUDALÍMETRO ORION2 P/Serie 863 40 bar 580 PSI 10/200 l/min	533 €
A0046221A40000	CAUDALÍMETRO ORION2 P/Serie 873 20 bar 290 PSI 10/200 l/min	533 €



A0046211A03333	CAUDALÍMETRO ORION2 40 bar 580 PSI 0,5/10 l/min G 3/4"	560 €
A0046211A13333	CAUDALÍMETRO ORION2 40 bar 580 PSI 1/20 l/min G 3/4"	560 €

ORION 2 VISUAL FLOW



A0046212A03333	CAUDALÍMETRO VISUAL FLOW G 3/4" 40 bar 580 PSI 0.5/10 l/min	669 €
A0046212A13333	CAUDALÍMETRO VISUAL FLOW G 3/4" 40 bar 580 PSI 1/20 l/min	669 €



A004621BA41515	* CAUDALÍMETRO VISUAL FLOW G1"1/4 20bar 290PSI 10/200l/min	929 €
A004622BA61717	* CAUDALÍMETRO VISUAL FLOW G2" 20bar 290PSI 30/600l/min	1.870 €

* PRODUCTOS DESCATALOGADOS, POCAS UNIDADES

recambios@teyme.es

WOLF



A0046263A0 CAUDALÍMETRO WOLF EMBRIDADO P/Serie 863 40bar 580PSI 5/100 l/min 209 €



A004626405 CAUDALÍMETRO WOLF T 5F H-H 20 bar 290 PSI 10/200 l/min 209 €

DIGI WOLF



A004628506 CAUDALÍMETRO DIGIWOLF T6 F 2AA 12 bar 174 PSI 20/400 l/min 417 €

ELECTROMAGNÉTICO



GEO8404023 CAUDALÍMETRO ELECTROMAGNÉTICO G 1" 50 bar 725 PSI 3/60 l/min 515 €

ACCESORIOS - SENSORES

SENSORES DE PRESIÓN



A00466113200	SENSOR TRANSDUCTOR PRESIÓN 20bar Ø1/4" 10 cm cable	141 €
A00466113500	SENSOR TRANSDUCTOR PRESIÓN 50bar KELLER	141 €

SENSOR DE NIVEL DEPÓSITO



T130013001	SENSOR DE NIVEL DEPÓSITO TEYME 1/2" 0-0,4 bar	372 €
------------	---	-------

SENSOR INDUCTIVO DE VELOCIDAD



A00467100086	SENSOR INDUCTIVO DE VELOCIDAD CABLE 5 mts.	82 €
--------------	--	------

SENSORES ULTRASONIDOS



0160100132	SENSOR ULTRASONIDO SICK P1+P2	340 €
------------	-------------------------------	-------



0160100137	SENSOR ULTRASONIDOS DE PROXIMIDAD MDT 6 mts.	225 €
0160100139	SENSOR ULTRASONIDOS DE PROXIMIDAD MDT 8 mts.	227 €

recambios@teyme.es

CABLE SENSOR DE VELOCIDAD



A00467100100

CABLE SENSOR VELOCIDAD 5MTS.

100 €

TOMAS ENCHUFES DE ALIMENTACIÓN



A00466001

KIT PRESA + SPINA 3 POLOS

21 €

SOPORTE PARA ORDENADOR BRAVO



A00467040650

KIT SOPORTE DE VENTOSA PARA ORDENADOR BRAVO D.84

69 €

FOCO DE LED "BlueBeam"



A00F25001

FOCO LED ILUMINACION BARRA "BlueBeam"

176 €

recambios@teyme.es

MEDIDORES DE NIVEL

Medidor de nivel analógico por medio de sistema mecánico de piñones. Indicación del volumen de producto en el depósito. Aplicaciones agrícolas e industriales. Visor circular de 340°. Material: Poliamida, Inox y Latón.

Medidor Corto - Poliéster



S001055000000	MEDIDOR DE NIVEL CORTO 1000 / 1500 LITROS	110 €
S0010550200000	MEDIDOR DE NIVEL CORTO 2000 LITROS	110 €
S0010550300000	MEDIDOR DE NIVEL CORTO 3000 LITROS	110 €

Medidor Largo - Polietileno



S0010550000001	MEDIDOR DE NIVEL LARGO 1000 / 1500 LITROS	117 €
S0010550200001	MEDIDOR DE NIVEL LARGO 2000 LITROS	117 €
S0010550300001	MEDIDOR DE NIVEL LARGO 3000 LITROS	117 €

Accesorios



1010070118	CARATULA MEDIDORA 1000L -ADHESIVO PARA POLIETILENO	5,31 €
1010070119	CARATULA MEDIDORA 1500L -ADHESIVO PARA POLIETILENO	5,31 €
1010070120	CARATULA MEDIDORA 2000L -ADHESIVO PARA POLIETILENO	5,31 €
1010070121	CARATULA MEDIDORA 3000L -ADHESIVO PARA POLIETILENO	5,31 €

MANÓMETROS ABS



0130040060	VACUÓMETRO INOX 1/4" Ø63 0 a -0,6 bar POSTERIOR TEYME	14 €
------------	---	------

MANÓMETROS INOX



0130010002	MANÓMETRO INOX 1/4" Ø63 0-04 bar VERTICAL Escala 0,1 bar	7,95 €
0130010010	MANÓMETRO INOX 1/4" Ø63 0-10 bar VERTICAL Escala 0,5 bar	11 €
0130010040	MANÓMETRO INOX 1/4" Ø63 0-40 bar VERTICAL Escala 1 bar	8,80 €
0130010060	MANÓMETRO INOX 1/4" Ø63 0-60 bar VERTICAL Escala 1 bar	8,80 €
0130090007	MANÓMETRO INOX 1/2" Ø100 0-30 bar VERTICAL Escala 0,1 bar	38 €
0130090003	MANÓMETRO INOX 1/2" Ø100 0-40 bar VERTICAL Escala 1 bar	22 €



0130010001	MANÓMETRO INOX 1/4" Ø63 0-25 bar POSTERIOR Escala 1 bar	27 €
0130090012	MANÓMETRO INOX 1/2" Ø100 0-25 bar POSTERIOR Escala 0,5 bar	59 €
0130090004	MANÓMETRO INOX 1/2" Ø100 0-40 bar POSTERIOR Escala 1 bar	31 €
0130090008	MANÓMETRO INOX 1/2" Ø100 0-40 bar POSTERIOR C/Aro Escala 1 bar	35 €

MANÓMETROS ABS



0130020100	MANÓMETRO ABS 1/4" Ø63 0-100 bar VERTICAL Escala 2 bar	11 €
------------	--	------



A00908006	MANÓMETRO ABS 1/8" Ø40 0-6 bar POSTERIOR Escala 0,2 bar	12 €
A00909040	MANÓMETRO ABS 1/4" Ø63 0-40 bar POSTERIOR Escala 1	13 €

MANÓMETROS ISOMÉTRICOS



A009170525	MANÓMETRO ISOMÉTRICO INOX 1/4" Ø63 0-5/25 bar POSTERIOR	50 €
A009172060	MANÓMETRO ISOMÉTRICO INOX 1/4" Ø63 0-20/60 bar POSTERIOR Esc. 0,1 bar	50 €
A009180525	MANÓMETRO ISOMÉTRICO INOX 1/4" Ø63 0-5/25 bar VERTICAL Esc. 0,1 bar	50 €

KIT PARA MANDOS ARAG



A00466812	KIT MANÓMETRO ESTÁNDAR 0-25 bar	36 €
A00466813	KIT MANÓMETRO ESTÁNDAR 0-40 bar	36 €
A00466814	KIT MANÓMETRO ESTÁNDAR 0-60 bar	36 €
A00466822	KIT MANÓMETRO ISOMÉTRICO 0-5/25 bar 1.6	75 €
A00466824	KIT MANÓMETRO ISOMÉTRICO 0-20/60 bar 1.6	75 €
A0046683B	KIT MANÓMETRO VISUALIZACIÓN DE PRESIÓN DIGITAL "DIGIBLOCK"	111 €

recambios@teyme.es

MONOMANDOS



B00966

MONOMANDO BY MATIC 50 CON MANÓMETRO

209 €

NEW-PRESS



0140010007

VÁLVULA REGULADORA NEW-PRESS 60 bar

74 €

VÁLVULA REGULADORA M410



BRA41015102

VÁLVULA DE CONTROL M410 50 bar

94 €

ESTÁNDAR



0170010001	GRIFO DE BOLA M - H 1/2" PALANCA	3,64 €
0170030001	GRIFO DE BOLA M - M 1/2" PALANCA	5,22 €
0170020002	GRIFO DE BOLA H - H 3/4" PALANCA	5,80 €
0170020007	GRIFO DE BOLA H - H 1/2" PALANCA	7,89 €
0170020005	GRIFO DE BOLA H - H 1" PALANCA	8,51 €
0170020006	GRIFO DE BOLA H - H 1" 1/2 PALANCA	18 €
0170020011	GRIFO DE BOLA H - H 2" 1/2 PALANCA	121 €
0170020012	GRIFO DE BOLA H - H 3" PALANCA	127 €

MARIPOSA



0170010002	GRIFO DE BOLA M - H 1/2" MARIPOSA	3,64 €
0170020010	GRIFO DE BOLA M - H 3/4" MARIPOSA	5,84 €
0170030003	GRIFO DE BOLA M - M 1/2" MARIPOSA	12 €
0170020003	GRIFO DE BOLA H - H 1/4" MARIPOSA	2,26 €
0170020008	GRIFO DE BOLA H - H 1/2" MARIPOSA	3,19 €

MINI



0170010005	GRIFO DE BOLA M - H 3/8" MINI	2,99 €
0170010004	GRIFO DE BOLA M - H 1/4" MINI	3,21 €
0170010003	GRIFO DE BOLA M - H 1/2" MINI	5,78 €

recambios@teyme.es

www.teyme.es

Bombas Membrana de Alta Presión

Bomba APS 31

Bomba Membrana de Alta Presión

3 Membranas, 40 bar (580 psi), 28 Lts/min (7,4 USgpm), 550 rpm máximo

2,7 CV a 550 rpm, 10 Kg (22 Lb) Aspiración Ø25, Salida G1/2"F

Bomba de 3 Membranas en NBR. Partes en contacto con el líquido de Aluminio Anodizado.

Válvulas de Aspiración e impulsión posicionadas en lado de impulsión.



CMT6115000100	BOMBA APS 31 6 AGUJEROS + PIE	358 €
CMT6115000300	BOMBA APS 31 6 AGUJEROS SIN PIE	Bajo Demanda
CMT6115001400	BOMBA APS 31 VR MTP-C SIN PIE	Bajo Demanda

Bomba APS 41

Bomba Membrana de Alta Presión

3 Membranas, 40 bar (580 psi), 41 Lts/min (10,8 USgpm), 550 rpm máximo

4,1 CV a 550 rpm, 10 Kg (22 Lb) Aspiración Ø25, Salida G1/2"F

Bomba de 3 Membranas en NBR. Partes en contacto con el líquido de Aluminio Anodizado.

Válvulas de Aspiración e impulsión posicionadas en lado de impulsión.



CMT6114000100	BOMBA APS 41 6 AGUJEROS + PIE	370 €
CMT6114000200	BOMBA APS 41 Ø20 6 AGUJEROS + PIE	Bajo Demanda
CMT6114000300	BOMBA APS 41 6 AGUJEROS SIN PIE	Bajo Demanda
CMT6114003300	BOMBA APS 41 VR MTP-C SIN PIE	Bajo Demanda

Bomba APS 51

Bomba Membrana de Alta Presión

3 Membranas, 40 bar (580 psi), 53,9 Lts/min (14,2 USgpm), 550 rpm máximo

5,2 CV a 550 rpm, 16,4 Kg (36,2 Lb) Aspiración Ø35, Salida 1xØ10 + 1xG3/4"F

Bomba de 3 Membranas en NBR. Partes en contacto con el líquido de Aluminio Anodizado.

Incorpora de serie válvula de seguridad.



CMT6090002000	BOMBA APS 51 1" 3/8 M-M + PIE	529 €
CMT6090002100	BOMBA APS 51 1" 3/8 F-M + PIE	529 €
CMT6090002200	BOMBA APS 51 6 AGUJEROS + PIE	Bajo Demanda
CMT6090002300	BOMBA APS 51 6 AGUJEROS SIN PIE	Bajo Demanda
CMT6090005600	BOMBA APS 51 VR MTP-C SIN PIE	Bajo Demanda

www.teyme.es

Bombas Membrana de Alta Presión

Bomba APS 61

Bomba Membrana de Alta Presión

3 Membranas, 50 bar (725 psi), 65,9 Lts/min (17,4 USgpm), 550 rpm máximo

8 CV a 550 rpm, 18,4 Kg (49,6 Lb) Aspiración Ø35, Salida 1xØ10 + 1xG3/4"F

Bomba de 3 Membranas en NBR. Partes en contacto con el líquido de Aluminio Anodizado. Incorpora de serie acumulador de presión y válvula de seguridad.



CMT6091000800	BOMBA APS 61 1" 3/8 M-M + PIE	597 €
CMT6091000900	BOMBA APS 61 1" 3/8 F-M + PIE	597 €
CMT6091001000	BOMBA APS 61 6 AGUJEROS + PIE	584 €

Bomba APS 71

Bomba Membrana de Alta Presión

3 Membranas, 50 bar (725 psi), 71,3 Lts/min (18,8 USgpm), 550 rpm máximo

9,1 CV a 550 rpm, 18,4 Kg (49,6 Lb) Aspiración Ø35, Salida 1xØ10 + 1xG3/4"F

Bomba de 3 Membranas en NBR. Partes en contacto con el líquido de Aluminio Anodizado. Incorpora de serie acumulador de presión y válvula de seguridad.



CMT6092001900	BOMBA APS 71 1" 3/8 F-M + PIE	631 €
CMT6092002000	BOMBA APS 71 1" 3/8 M-M + PIE	631 €
CMT6092002100	BOMBA APS 71 6 AGUJEROS + PIE	Bajo Demanda

Bomba APS 96

Bomba Membrana de Alta Presión

4 Membranas, 50bar (725 psi), 94 Lts/min (24,8 USgpm), 550 rpm máximo

11,7 CV a 550 rpm, 22,5 Kg (49,6 Lb) Aspiración Ø40, Salida 1xØ10 + 1xG3/4"F

Bomba de 4 Membranas en NBR. Partes en contacto con el líquido de Aluminio Anodizado. Incorpora de serie acumulador de presión y válvula de seguridad.



CMT6093001200	BOMBA APS 96 1" 3/8 M-M + PIE	704 €
CMT6093001300	BOMBA APS 96 1" 3/8 F-M + PIE	704 €

recambios@teyme.es



Bombas Membrana de Alta Presión

Bomba APS 101 / 101S

Bomba Membrana de Alta Presión

3 Membranas, 50 bar (725 psi), 100 Lts/min (26,4 USgpm), 550 rpm máximo
12,3 CV a 550 rpm, 38 Kg (83,8 Lb) Aspiración Ø40, Salida 2xØ10 + 1xG3/4"F

Bomba de 3 Membranas en NBR. Partes en contacto con el líquido de Aluminio Anodizado.

Incorpora de serie acumulador de presión y válvula de seguridad.



CMT6094001900	BOMBA APS 101 1" 3/8 M-M + PIE	899 €
CMT6094002000	BOMBA APS 101 1" 3/8 F-M + PIE	Bajo Demanda
CMT6094002500	BOMBA APS 101S 1" 3/8 M-M + PIE ESPECIAL	943 €

Bomba APS 121 / 121S

Bomba Membrana de Alta Presión

3 Membranas, 50 bar (725 psi), 120 Lts/min (31,7 USgpm), 550 rpm máximo
14,5 CV a 550 rpm, 38 Kg (83,8 Lb) Aspiración Ø40, Salida 2xØ10 + 1xG3/4"F

Bomba de 3 Membranas en NBR. Partes en contacto con el líquido de Aluminio Anodizado.

Incorpora de serie acumulador de presión y válvula de seguridad.



CMT6095001300	BOMBA APS 121 1" 3/8 M-M + PIE	945 €
CMT6095001400	BOMBA APS 121 1" 3/8 F-M + PIE	Bajo Demanda
CMT6095001500	BOMBA APS 121 Ø32M-1" 3/8 M-M + PIE	Bajo Demanda
CMT6095001900	BOMBA APS 121S 1" 3/8 M-M + PIE ESPECIAL	991 €

Bomba APS 141

Bomba Membrana de Alta Presión

5 Membranas, 50 bar (725 psi), 145 Lts/min (38,3 USgpm), 550 rpm máximo
17,8 CV a 550rpm, 56 Kg (123,5 Lb) Aspiración Ø45, Salida 2xØ10 + 1xG3/4"F

Bomba de 5 Membranas en NBR. Partes en contacto con el líquido de Aluminio Anodizado.

Incorpora de serie acumulador de presión y válvula de seguridad.



CMT6096000500	BOMBA APS 141 L/M 1" 3/8 M-M + PIE	1.390 €
---------------	------------------------------------	---------



www.teyme.es

Bombas Membrana de Alta Presión

Bomba APS 145

Bomba Membrana de Alta Presión

4 Membranas, 50 bar (725 psi), 149 Lts/min (39,2 USgpm), 550 rpm máximo

18 CV a 550 rpm, 46 Kg (101 Lb) Aspiración Ø45, Salida 2xØ10 + 1xG3/4"F

Bomba de 4 Membranas en NBR. Partes en contacto con el líquido de Aluminio Anodizado.

Incorpora de serie acumulador de presión y válvula de seguridad.



CMT6108000100	BOMBA APS 145 1" 3/8 M-M + PIE	1.149 €
CMT6108000200	BOMBA APS 145 1" 3/8 F-M + PIE	Bajo Demanda
CMT6108000400	BOMBA APS 145 1"3/8 M-M + VRS + PIE	Bajo Demanda

Bomba APS 166

Bomba Membrana de Alta Presión

5 Membranas, 50 bar (725 psi), 169 Lts/min (44,6 USgpm), 550rpm máximo

20,5 CV a 550rpm, 56 Kg (123,5 Lb) Aspiración Ø45, Salida 2xØ10 + 1xG3/4"F

Bomba de 5 Membranas en NBR. Partes en contacto con el líquido de Aluminio Anodizado. Incorpora de serie acumulador de presión y válvula de seguridad.



CMT6097000600	BOMBA APS 166 L/M 1" 3/8 M-M + PIE	1.591 €
----------------------	---	----------------

Bomba IDS 1000

Bomba Membrana de Alta Presión

3 Membranas, 50 bar (725 psi), 101 Lts/min (26,7 USgpm), 550 rpm máximo

12,5 CV a 550rpm, 42 Kg (93 Lb) Aspiración Ø35, Salida 3xØ10 + 1xG3/4"F

Bomba de 3 Membranas en NBR. Partes en contacto con el líquido de Latón. Incorpora de serie acumulador de presión y válvula de seguridad.



CMT6028005400	BOMBA IDS 1000 1"3/8 M-M + VRS + PIE	1.696 €
CMT6028005500	BOMBA IDS 1000 1"3/8 F-M + VRS + PIE	Bajo Demanda

recambios@teyme.es

www.teyme.es

Bombas Membrana de Alta Presión

Bomba IDS 1201

Bomba Membrana de Alta Presión

3 Membranas, 50 bar (725 psi), 124 Lts/min (32,8 USgpm), 550 rpm máximo
15,5 CV a 550 rpm, 53 Kg (117 Lb) Aspiración Ø40, Salida 3xØ10 + 1xG3/4"F

Bomba de 3 Membranas en NBR. Partes en contacto con el líquido de Latón. Incorpora de serie acumulador de presión y válvula de seguridad.



CMT6138000100	BOMBA IDS 1201 1" 3/8 M-M Ø40 + PIE	1.697 €
CMT6138000200	BOMBA IDS 1201 1" 3/8 F-M Ø40 + PIE	Bajo Demanda

Bomba IDS 1400

Bomba Membrana de Alta Presión

4 Membranas, 50 bar (725 psi), 142 Lts/min (37,5 USgpm), 550rpm máximo
17 CV a 550 rpm, 58 Kg (128 Lb) Aspiración Ø35, Salida 3xØ10 + 1xG3/4"F

Bomba de 4 Membranas en NBR. Partes en contacto con el líquido de Latón. Incorpora de serie acumulador de presión y válvula de seguridad.



CMT6030005100	BOMBA IDS 1400 1"3/8 M-M + VRS + PIE	2.335 €
CMT6030005200	BOMBA IDS 1400 1"3/8 F-M + VRS + PIE	Bajo Demanda
CMT6030005300	BOMBA IDS 1400 1"3/8 M-M Ø32 + VRS + PIE	Bajo Demanda

Bomba IDS 1401

Bomba Membrana de Alta Presión

3 Membranas, 50 bar (725 psi), 137 Lts/min (36,2 USgpm), 550 rpm máximo
16,6 CV a 550 rpm, 53Kg (117 Lb) Aspiración Ø40, Salida 3xØ10 + 1xG3/4"F

Bomba de 3 Membranas en NBR. Partes en contacto con el líquido de Latón. Incorpora de serie acumulador de presión y válvula de seguridad.



CMT6118000100	BOMBA IDS 1401 1" 3/8 M-M Ø40 + PIE	1.570 €
CMT6118000200	BOMBA IDS 1401 1" 3/8 F-M Ø40 + PIE	Bajo Demanda



www.teyme.es

Bombas Membrana de Alta Presión

Bomba IDS 1501

Bomba Membrana de Alta Presión
 4 Membranas, 50 bar (725 psi), 149 Lts/min (48,9 USgpm), 550 rpm máximo
 18,4 CV a 550 rpm, 60 Kg (132 Lb) Aspiración Ø40, Salida 3xØ10 + 1xG3/4"F
 Bomba de 4 Membranas en NBR. Partes en contacto con el liquido de Latón. Incorpora de serie acumulador de presión y válvula de seguridad.



CMT6129000100	BOMBA IDS 1501 ACUM. LAT. 1" 3/8 M-M Ø40 + PIE	1.923 €
CMT6129000200	BOMBA IDS 1501 ACUM. LAT. 1" 3/8 F-M Ø40 + PIE	Bajo Demanda
CMT6129000300	BOMBA IDS 1501 ACUM. SUP. 1" 3/8 M-M Ø40 + PIE	Bajo Demanda

Bomba IDS 1701

Bomba Membrana de Alta Presión
 4 Membranas, 50 bar (725 psi), 166 Lts/min (48,9 USgpm), 550 rpm máximo
 19,9 CV a 550 pm, 60 Kg (132 Lb) Aspiración Ø40>Ø50, Salida 3xØ10 + 1xG3/4"F
 Bomba de 4 Membranas en NBR. Partes en contacto con el liquido de Latón. Incorpora de serie acumulador de presión y válvula de seguridad.



CMT6119000100	BOMBA IDS 1701 ACUM. LAT. 1" 3/8 M-M Ø45 + PIE	Bajo Demanda
CMT6119000200	BOMBA IDS 1701 ACUM. LAT. 1" 3/8 F-M Ø45 + PIE	Bajo Demanda
CMT6119000300	BOMBA IDS 1701 ACUM. SUP. 1" 3/8 M-M Ø45 + PIE	Bajo Demanda
CMT6119001000	BOMBA IDS 1701 ACUM. LAT. 1" 3/8 M-M Ø50 + PIE	2.056 €
CMT6119001100	BOMBA IDS 1701 ACUM. LAT. 1" 3/8 M-M Ø40 + PIE	Bajo Demanda
CMT6119001200	BOMBA IDS 1701 ACUM. SUP. 1" 3/8 M-M Ø40 + PIE	Bajo Demanda
CMT6119001600	BOMBA IDS 1701 ACUM. SUP. 1" 3/8 M-M Ø50 + PIE	1.873 €

recambios@teyme.es



www.teyme.es

Bombas Membrana de Alta Presión

Bomba IDS 2001

Bomba Membrana de Alta Presión

4 Membranas, 50 bar (725 psi), 185 Lts/min (48,9 USgpm), 550 rpm máximo

22,4 CV a 550 rpm, 60 Kg (132 Lb) Aspiración Ø40>Ø50, Salida 3xØ10 + 1xG3/4"F

Bomba de 4 Membranas en NBR. Partes en contacto con el líquido de Latón. Incorpora de serie acumulador de presión y válvula de seguridad.



CMT6120000100	BOMBA IDS 2001 ACUM.LAT. 1" 3/8 M-M Ø45 + PIE	1.954 €
CMT6120001000	BOMBA IDS 2001 ACUM.LAT. 1" 3/8 M-M Ø50 + PIE	2.212 €
CMT6120001200	BOMBA IDS 2001 1" 3/8 M-M + GVS VR REF.TEYME	2.154 €
CMT6120000200	BOMBA IDS 2001 ACUM. LAT. 1" 3/8 F-M Ø45 + PIE	Bajo Demanda
CMT6120000500	BOMBA IDS 2001 ACUM. SUP. 1" 3/8 M-M Ø50 + PIE	2.004 €

Bomba IDS 2200

Bomba Membrana de Alta Presión

6 Membranas, 50 bar (725 psi), 216 Lts/min (57,1 USgpm), 550 rpm máximo

26,2 CV a 550 rpm, 76 Kg (168 Lb) Aspiración 2xØ35, Salida 3xØ10 + 1xG3/4"F

Bomba de 6 Membranas en NBR. Partes en contacto con el líquido de Latón. Incorpora de serie válvula de seguridad.



CMT6113000100	BOMBA IDS 2200 1"3/8 M-M + VRS + PIE	3.317 €
CMT6113000200	BOMBA IDS 2200 1"3/8 M-M + PIE	3.192 €

Bomba IDS 2600

Bomba Membrana de Alta Presión

6 Membranas, 50bar (725 psi), 259 Lts/min (68,4 USgpm), 550 rpm máximo

32,1 CV a 550 rpm, 76 Kg (168 Lb) Aspiración 2xØ40, Salida 3xØ10 + 1xG3/4"F

Bomba de 6 Membranas en NBR. Partes en contacto con el líquido de Latón. Incorpora de serie válvula de seguridad.



CMT6112000100	BOMBA IDS 2600 1"3/8 M-M + VRS + PIE	3.510 €
CMT6112000300	BOMBA IDS 2600 1"3/8 M-M + PIE	Bajo Demanda

www.teyme.es

Bombas Membrana de Media Presión

Bomba MP 20

Bomba Membrana de Media Presión

2 Membranas, 30 bar (435 psi), 22,4 Lts/min (5,9 USgpm), 550 rpm máximo

1,6 CV a 550 rpm, 6,6 Kg (14,6 Lb) Aspiración Ø23, Salida Ø16

Bomba de 2 Membranas en NBR. Partes en contacto con el líquido de Aluminio Anodizado. Incorpora de serie Acumulador de Presión.



CMT6056000200

BOMBA MP 20 6 AGUJEROS + PIE

322 €

Bomba MP 30

Bomba Membrana de Media Presión

2 Membranas, 30 bar (435 psi), 32 Lts/min (8,5 USgpm), 550 rpm máximo

2,3 CV a 550 rpm, 6,6 Kg (14,6 Lb) Aspiración Ø23, Salida Ø16

Bomba de 2 Membranas en NBR. Partes en contacto con el líquido de Aluminio Anodizado. Incorpora de serie Acumulador de Presión.



CMT6057000200

BOMBA MP 30 6 AGUJEROS + PIE

355 €



www.teyme.es

Bombas Membrana de Baja Presión

Bomba MC 20/20

Bomba Membrana de Baja Presión

2 Membranas, 25 bar (362 psi), 23 Lts/min (6,1 USgpm), 650 rpm máximo

1,2 CV a 650 rpm, 4,7 Kg (10,4 Lb) Aspiración Ø18, Salida Ø10, By-Pass Ø13

Bomba de 2 Membranas en NBR. Partes en contacto con el líquido de Aluminio Anodizado.

Incorpora de serie Acumulador de Presión, reductor para aplicación directa a motor eléctrico o a explosión 2/4 tiempos



CMT6084000100	BOMBA MC 20/20 SCOPPIO HYDRA 2T	Bajo Demanda
CMT6084000200	BOMBA MC 20/20 SCOPPIO HYDRA 230V-1/400V-3	Bajo Demanda
CMT6084007100	BOMBA MC 20/20 SCOPPIO HYDRA 4T	306 €

Bomba MC 25

Bomba Membrana de Baja Presión

2 Membranas, 25 bar (362 psi), 23 Lts/min (6,1 USgpm), 650 rpm máximo

1,5 CV a 650 rpm, 4,7 Kg (10,4 Lb) Aspiración Ø18, Salida Ø10, By-Pass Ø13

Bomba de 2 Membranas en NBR. Partes en contacto con el líquido de Aluminio Anodizado.

Incorpora de serie Acumulador de Presión, reductor para aplicación directa a motor eléctrico o a explosión 2/4 tiempos



CMT6084003200	BOMBA MC 25 SCOPPIO HYDRA 4T	326 €
CMT6084007200	BOMBA MC 25 SCO. HYD. 230V-1/400V-3	Bajo Demanda

Bomba BP 20/15

Bomba Membrana de Baja Presión

2 Membranas, 15 bar (217 psi), 21,9 Lts/min (5,8 USgpm), 550 rpm máximo

0,83 CV a 550 rpm, 7,2 Kg (15,9 Lb) Aspiración Ø26 Salida Ø16

Bomba de 2 Membranas en NBR. Partes en contacto con el líquido de Aluminio Anodizado.

Incorpora de serie Acumulador de Presión.



CMT6071000100	BOMBA BP 20/15 1" 3/8 M SIN PIE	302 €
CMT6071000300	BOMBA BP 20/15 1"3/8 M + PIE	Bajo Demanda
CMT6071000500	BOMBA BP 20/15 Ø 30 + PIE	Bajo Demanda



www.teyme.es

Bombas Membrana de Baja Presión

Bomba BP 40K

Bomba Membrana de Baja Presión

2 Membranas, 15 bar (217 psi), 43,3 Lts/min (11,4 USgpm), 550 rpm máximo

1,8 CV a 550 rpm, 9,8 Kg (21,6 Lb) Aspiración Ø26 Salida Ø16

Bomba de 2 Membranas en NBR. Partes en contacto con el líquido de Aluminio Anodizado.

Incorpora de serie Acumulador de Presión.



CMT6088100100	BOMBA BP 40K 1"3/8 M + PIE	369 €
CMT6088100200	BOMBA BP 40K 1" 3/8 SIN PIE	Bajo Demanda
CMT6088100300	BOMBA BP 40K Ø 30 + PIE	Bajo Demanda

Bomba BP 60K

Bomba Membrana de Baja Presión

2 Membranas, 20 bar (290 psi), 65 Lts/min (17,2 USgpm), 550 rpm máximo

3,3 CV a 550 rpm, 9,8 Kg (21,6 Lb) Aspiración Ø26 Salida Ø20

Bomba de 2 Membranas en NBR. Partes en contacto con el líquido de Aluminio Plastificado.

Incorpora de serie Acumulador de Presión.



CMT6101100100	BOMBA BP 60K 1"3/8 M + PIE	388 €
CMT6101100200	BOMBA BP 60K Ø 30 + PIE	Bajo Demanda
CMT6101100300	BOMBA BP 60K 1" 3/8 SIN PIE	Bajo Demanda

Bomba BP 75

Bomba Membrana de Baja Presión

3 Membranas, 20 bar (290 psi), 71 Lts/min (18,8 USgpm), 550 rpm máximo

3,5 CV a 550 rpm, 10 Kg (22 Lb) Aspiración Ø30 Salida Ø20

Bomba de 3 Membranas en NBR y Desmopan. Partes en contacto con el líquido de Poliamida.



CMT6121000100	BOMBA BP 75K 1"3/8 M-M + PIE "NBR"	418 €
CMT6121000200	BOMBA BP 75K Ø 30 + PIE "NBR"	Bajo Demanda
CMT6121000300	BOMBA BP 75K Ø 20 + 1"3/8 M + PIE "NBR"	Bajo Demanda
CMT6121000400	BOMBA BP 75K 1"3/8 M-M + PIE "Desmopan"	427 €
CMT6121000500	BOMBA BP 75K Ø 30 + PIE "Desmopan"	Bajo Demanda
CMT6121000600	BOMBA BP 75K Ø 20 + 1"3/8 M + PIE "Desmopan"	Bajo Demanda
CMT6121000900	BOMBA BP 75K 1"3/8 SIN PIE "Desmopan"	Bajo Demanda

recambios@teyme.es

www.teyme.es

Bombas Membrana de Baja Presión

Bomba BP 105K

Bomba Membrana de Baja Presión

3 Membranas, 20 bar (290 psi), 107 Lts/min (28,3 USgpm), 550 rpm máximo

5,5 CV a 550 rpm, 12,9 Kg (28,4 Lb) Aspiración Ø35 Salida Ø20

Bomba de 3 Membranas en NBR. Partes en contacto con el líquido de Aluminio Plastificado.

Incorpora de serie Acumulador de Presión.



CMT6102100100	BOMBA BP 105K 1"3/8 M + PIE	549 €
CMT6102100200	BOMBA BP 105K Ø 30 + PIE	Bajo Demanda
CMT6102100300	BOMBA BP 105K 1" 3/8 SIN PIE	Bajo Demanda
CMT6102102200	BOMBA BP 105K Ø 20 + 1"3/8 M + PIE	Bajo Demanda

Bomba BP 110 SMART

Bomba Membrana de Baja Presión

3 Membranas, 20 bar (290 psi), 116 Lts/min (31 USgpm), 550 rpm máximo

6 CV a 550 rpm, 13 Kg (28,7 Lb) Aspiración Ø35, Salida Ø20

Bomba de 3 Membranas en NBR y Desmopan. Partes en contacto con el líquido de Poliamida.



CMT6143000100	BOMBA BP 110 1"3/8 M + PIE "NBR"	452 €
CMT6143000200	BOMBA BP 110 1"3/8 M + PIE "Desmopan"	Bajo Demanda
CMT6143000300	BOMBA BP 110 Ø 30 + PIE "NBR"	Bajo Demanda
CMT6143000400	BOMBA BP 110 Ø 30 + PIE "Desmopan"	Bajo Demanda

Bomba BP 115 PREMIUM

Bomba Membrana de Baja Presión

3 Membranas, 20 bar (290 psi), 116 Lts/min (31 USgpm), 550 rpm máximo

6 CV a 550 rpm, 14,3 Kg (31,5 Lb) Aspiración Ø35, Salida Ø20

Bomba de 3 Membranas en NBR y Desmopan. Partes en contacto con el líquido de Poliamida.

Incorpora de serie Acumulador de Presión, rodamientos de empuje, descarga antihielo



CMT6142000100	BOMBA BP 115 1"3/8 M + PIE "NBR"	Bajo Demanda
CMT6142000300	BOMBA BP 115 Ø 30 + PIE "NBR"	621 €
CMT6142000400	BOMBA BP 115 Ø 30 + PIE "Desmopan"	Bajo Demanda
CMT6142000500	BOMBA BP 115 Ø 20 + 1"3/8 M + PIE "NBR"	Bajo Demanda
CMT6142000600	BOMBA BP 115 Ø 20 + 1"3/8 M+PIE "Desm."	Bajo Demanda



www.teyme.es

Bombas Membrana de Baja Presión

Bomba BP 125K

Bomba Membrana de Baja Presión

3 Membranas, 20 bar (290 psi), 121 Lts/min (32 USgpm), 550 rpm máximo

6,8 CV a 550 rpm, 13 Kg (28,6 Lb) Aspiración Ø40 Salida Ø20

Bomba de 3 Membranas en NBR. Partes en contacto con el líquido de Aluminio Plastificado.

Incorpora de serie Acumulador de Presión.



CMT6100000100	BOMBA BP 125K 1"3/8 M + PIE	569 €
CMT6100000200	BOMBA BP 125K Ø 30 + PIE	Bajo Demanda
CMT6100000300	BOMBA BP 125K 1"3/8 SIN PIE	Bajo Demanda
CMT6100002800	BOMBA BP 125K Ø 20 + 1"3/8 M + PIE	Bajo Demanda

Bomba BP 130 SMART

Bomba Membrana de Baja Presión

3 Membranas, 20 bar (290 psi), 132 Lts/min (35 USgpm), 550 rpm máximo

7,1 CV a 550 rpm, 13 Kg (28,7 Lb) Aspiración Ø35, Salida Ø20

Bomba de 3 Membranas en NBR y Desmopan. Partes en contacto con el líquido de Poliamida.



CMT6155000100	BOMBA BP 130 1"3/8 M + PIE "NBR"	Bajo Demanda
CMT6155000200	BOMBA BP 130 1"3/8 M + PIE "Desmopan"	Bajo Demanda
CMT6155000300	BOMBA BP 130 Ø 30 + PIE "NBR"	547 €
CMT6155000400	BOMBA BP 130 Ø 30 + PIE "Desmopan"	Bajo Demanda

Bomba BP 135 PREMIUM

Bomba Membrana de Baja Presión

3 Membranas, 20 bar (290 psi), 132 Lts/min (35 USgpm), 550 rpm máximo

7,1 CV a 550 rpm, 14,3 Kg (31,5 Lb) Aspiración Ø40, Salida Ø20

Bomba de 3 Membranas en NBR y Desmopan. Partes en contacto con el líquido de Poliamida.

Incorpora de serie Acumulador de Presión, rodamientos de empuje, descarga antihielo.



CMT6141000100	BOMBA BP 135 1"3/8 M + PIE "NBR"	627 €
CMT6141000200	BOMBA BP 135 1"3/8 M + PIE "Desmopan"	Bajo Demanda
CMT6141000300	BOMBA BP 135 Ø 30 + PIE "NBR"	Bajo Demanda
CMT6141000400	BOMBA BP 135 Ø 30 + PIE "Desmopan"	Bajo Demanda
CMT6141000500	BOMBA BP 135 Ø 20 + 1"3/8 M + PIE "NBR"	Bajo Demanda
CMT6141000600	BOMBA BP 135 Ø 20 + 1"3/8 M + PIE "Desmopan"	Bajo Demanda

recambios@teyme.es

www.teyme.es

Bombas Membrana de Baja Presión

Bomba BP 151K

Bomba Membrana de Baja Presión

4 Membranas, 20bar (290 psi), 142 Lts/min (37,5 USgpm), 550 rpm máximo

7,8 CV a 550 rpm, 24 Kg (52,9 Lb) Aspiración Ø40, Salida Ø25

Bomba de 4 Membranas en NBR y Desmopan. Partes en contacto con el líquido de Aluminio Plastificado.

Incorpora de serie Acumulador de Presión.



CMT6103100100	BOMBA BP 151K Ø30 M - 1"3/8 M + PIE "NBR"	Bajo Demanda
CMT6103100300	BOMBA BP 151K 1"3/8 M-M + PIE "NBR"	909 €
CMT6103100400	BOMBA BP 151K 1"3/8 M-M + PIE "Desmopan"	921 €
CMT6103101000	BOMBA BP 151K Ø30 M-1"3/8 M + PIE "Desmopan"	Bajo Demanda

Bomba BP 171K

Bomba Membrana de Baja Presión

4 Membranas, 20 bar (290 psi), 168 Lts/min (44,4 USgpm), 550 rpm máximo

9,6 CV a 550 rpm, 24 Kg (52,9 Lb) Aspiración Ø40, Salida Ø25

Bomba de 4 Membranas en NBR y Desmopan. Partes en contacto con el líquido de Aluminio Plastificado.

Incorpora de serie Acumulador de Presión.



CMT6109000100	BOMBA BP 171K Ø30 M - 1"3/8 M + PIE "NBR"	Bajo Demanda
CMT6109000200	BOMBA BP 171K 1"3/8 M-M + PIE "NBR"	Bajo Demanda
CMT6109001200	BOMBA BP 171K Ø30 M - 1"3/8 M + PIE "Desmopan"	1.008 €
CMT6109002400	BOMBA BP 171K 1"3/8 M-M + PIE "Desmopan"	1.008 €

Bomba BP 205K

Bomba Membrana de Baja Presión

6 Membranas, 20 bar (290 psi), 197 Lts/min (52 USgpm), 550 rpm máximo

10,2 CV a 550 rpm, 32 Kg (70,5 Lb) Aspiración Ø45, Salida Ø25

Bomba de 6 Membranas en NBR y Desmopan. Partes en contacto con el líquido de Aluminio Plastificado.



CMT6104100100	BOMBA BP 205K Ø30 M - 1"3/8 M + PIE "NBR"	Bajo Demanda
CMT6104100200	BOMBA BP 205K 1"3/8 M-M + PIE "NBR"	1.171 €
CMT6104100400	BOMBA BP 205K Ø30 M - 1"3/8 M + PIE "Desmopan"	Bajo Demanda
CMT6104101200	BOMBA BP 205K 1"3/8 M-M + PIE "Desmopan"	Bajo Demanda



www.teyme.es

Bombas Pistón de Alta Presión

Bomba YA 65

Bomba Pistón de Alta Presión

3 Pistones, 50 bar (725 psi), 55 Lts/min (14,5 USgpm), 650 rpm máximo

7,7 CV a 650 rpm, 16 Kg (35 Lb) Aspiración Ø30 Salida Ø 1 3/8" M

Bomba de 3 Pistones con Junta Doble con recuperación del goteo. Partes en contacto con el líquido de Aluminio Anodizado.

Incorpora de serie Acumulador de Presión.



CMT6110000100	BOMBA YA 65 1" 3/8 M-M + PIE	732 €
CMT6110000200	BOMBA YA 65 1"3/8 6 AGUJEROS H-M + PIE	760 €

Bomba YA 75

Bomba Pistón de Alta Presión

3 Pistones, 50 bar (725 psi), 68 Lts/min (18 USgpm), 650 rpm máximo

9,5 CV a 650 rpm, 16 Kg (35 Lb) Aspiración Ø30 Salida Ø 1 3/8" M

Bomba de 3 Pistones con Junta Doble con recuperación del goteo. Partes en contacto con el líquido de Aluminio Anodizado.

Incorpora de serie Acumulador de Presión.



CMT6116000100	BOMBA YA 75 1" 3/8 M-M + PIE	784 €
CMT6116000200	BOMBA YA 75 1"3/8 6 AGUJEROS H-M + PIE	823 €

DATA SHEET VERSIONES ESTÁNDAR

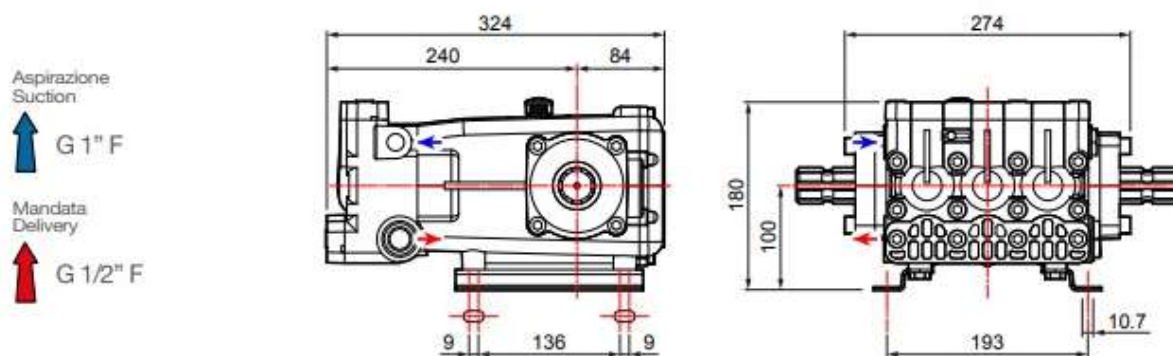

recambios@teyme.es



www.teyme.es

Bombas Pistón de Alta Presión

Bomba YA 130

Bomba Pistón de Alta Presión

6 Pistones, 50 bar (725 psi), 104 Lts/min (27,5 USgpm), 650 rpm máximo

13,1 CV a 650 rpm, 28 Kg (62 Lb) Aspiración Ø35 Salida Ø 1 3/8" M

Bomba de 6 Pistones con Junta Doble con recuperación del goteo. Partes en contacto con el líquido de Aluminio Anodizado.

Incorpora de serie Acumulador de Presión.



CMT6131000100	BOMBA YA 130 1" 3/8 M-M + PIE	1.348 €
CMT6131000200	BOMBA YA 130 1"3/8 M + Ø35 + PIE	1.481 €

Bomba YA 150

Bomba Pistón de Alta Presión

6 Pistones, 50 bar (725 psi), 128 Lts/min (33,9 USgpm), 650 rpm máximo

16,2 CV a 650 rpm, 30 Kg (66 Lb) Aspiración Ø35 Salida Ø 1 3/8" M

Bomba de 6 Pistones con Junta Doble con recuperación del goteo. Partes en contacto con el líquido de Aluminio Anodizado.

Incorpora de serie Acumulador de Presión.



CMT6128000100	BOMBA YA 150 1"3/8 M-M + PIE	1.447 €
CMT6128000200	BOMBA YA 150 1"3/8 M + Ø35 + PIE	1.589 €

DATA SHEET VERSIONES ESTÁNDAR

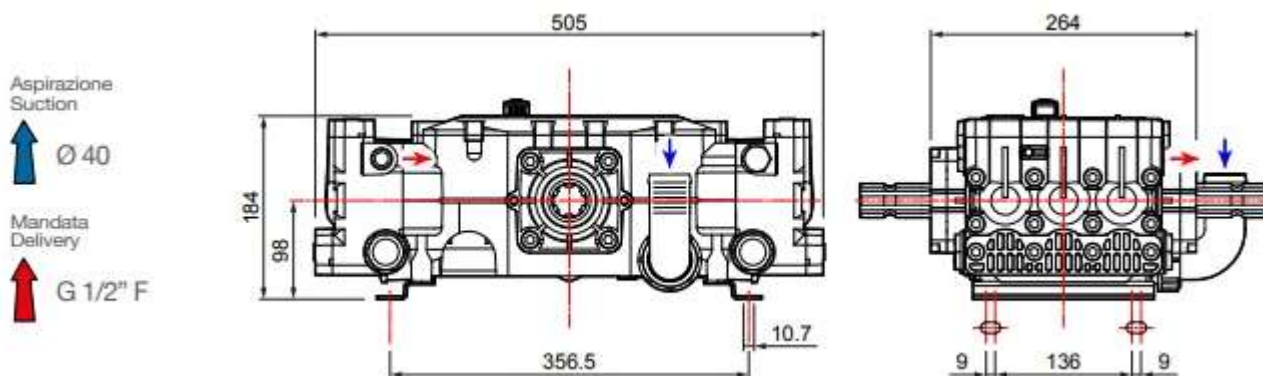

recambios@teyme.es

KIT Mantenimientos Ordinarios



INCLUYE:

- Kit de Válvulas.
- Kit de Tóricas.
- Kit de Membranas Pistón.

CMT5026024500	KIT MANTENIMIENTO ORDINARIO APS-31/41	74 €
CMT5026008400	KIT MANTENIMIENTO ORDINARIO APS-51	90 €
CMT5026008700	KIT MANTENIMIENTO ORDINARIO APS-96	143 €
CMT5026009100	KIT MANTENIMIENTO ORDINARIO APS-141/166	295 €
CMT5026018000	KIT MANTENIMIENTO ORDINARIO APS-145	247 €
CMT5026032300	KIT MANTENIMIENTO ORDINARIO BP-75	61 €
CMT5026037400	KIT MANTENIMIENTO ORDI. "NBR" BP-110/115/130/135	171 €
CMT5026037500	KIT MANTENI. ORDI. "DESMOPAN" BP-110/115/130/135	193 €
CMT5026023200	KIT MANTENIMIENTO ORDINARIO BP-205K	336 €
CMT5026009700	KIT MANTENIMIENTO ORDINARIO IDS-2200/2600	444 €
CMT5019008400	KIT MANTENIMIENTO ORDINARIO YA-65	85 €
CMT5019008500	KIT MANTENIMIENTO ORDINARIO YA-75	85 €
CMT5019010200	KIT MANTENIMIENTO ORDINARIO YA-130	166 €
CMT5019010300	KIT MANTENIMIENTO ORDINARIO YA-150	120 €



INCLUYE:

- Kit de Válvulas.
- Kit de Tóricas.
- Kit de Membranas Pistón.
- Membrana Calderín.

CMT5026008500	KIT MANTENIMIENTO ORDINARIO APS-61/71	100 €
CMT5026008900	KIT MANTENIMIENTO ORDINARIO APS-101/121	188 €
CMT5026006900	KIT MANTENIMIENTO ORDINARIO BP-20/15	55 €
CMT5026034300	KIT MANTENIMIENTO ORDINARIO BP-40K	121 €
CMT5026034400	KIT MANTENIMIENTO ORDINARIO BP-60K	125 €
CMT5026032600	KIT MANTENIMIENTO ORDINARIO BP-105/125	180 €
CMT5026014500	KIT MANTENIMIENTO ORDINARIO BP-151K/171K	248 €
CMT5026009300	KIT MANTENIMIENTO ORDINARIO IDS-1000	233 €
CMT5026036700	KIT MANTENIMIENTO ORDINARIO IDS-1201/1401	140 €
CMT5026009500	KIT MANTENIMIENTO ORDINARIO IDS-1400	307 €
CMT5026027900	KIT MANTENIMIENTO ORDINARIO IDS-1501/1701/2001	184 €
CMT5026034700	KIT MANTENIMIENTO ORDINARIO MC20-MC25	48 €
CMT5026008000	KIT MANTENIMIENTO ORDINARIO MP20-MP30	65 €

recambios@teyme.es

ACCESORIOS - Protecciones

Referencia TEYME: CMT + código + 00

BOMBA	Protección Móvil		Protección Fija				Protección de Fuelle		Protección de Fija
	ISO 4254								UNI EN ISO 4254
	LADO PRESIÓN	LADO ASPIRACIÓN	LADO PRESIÓN	LADO ASPIRACIÓN	LADO PRESIÓN	LADO ASPIRACIÓN	LADO PRESIÓN	LADO ASPIRACIÓN	LADO PRESIÓN
APS 31 - APS 41				24160297	24160341				24160368
				*	*				*
APS 51 - APS 61	24160321		24160276		24160341		24160322		24160347
	*		13.00 €		*		*		*
APS 71 - APS 96	24160321		24160238		24160341		24160322		24160347
	*		*		*		*		*
APS 101-APS 101S	24160234	24160330	24160276	24160331		24160339	24160307	24160332	24160357
APS 121-APS 121S	20.00 €	*	13.00 €	*		*	47.00 €	*	*
APS 141	24160234	24160330	24160276	24160331		24160337	24160307	24160332	24160359
(Desde el núm. serie: 43185263)									
APS 145 - APS 166	20.00 €	*	13.00 €	*		*	47.00 €	*	*
BP 20/15				24160297					24160368
				*					*
BP 40 K - BP 60 K				24160272					24160368
BP 105 K-BP 125 K				7.11 €					24160366
									*
BP 75			24160272						24160366
			7.11 €						*
BP 110	24160325		24160324				24160326		24160364
BP 130	*		*				*		*
BP 115 - BP 135									
BP 151 K	24160235		24160226			24160113	24160306		24160345
BP 171 K	20.00 €		13.00 €			*	*		*
BP 205 K	24160235		24160205	24160226		24160113	24160306		24160362
	20.00 €		*	13.00 €		*	*		*
IDS 1000	24160235		24160226				24160306		24160345
	20.00 €		13.00 €				*		*
IDS 1400	24160235		24160226				24160306		24160345
	20.00 €		13.00 €				*		*
IDS 1201 - IDS 1401	24160235		24160226				24160306		24160345
IDS 1501-1701-2001									
IDS 2200 - IDS 2600	20.00 €		13.00 €				*		*
MP 20 - MP 30				24160297					24160368
				*					*
YA 65			24160297			24160113			24160368
YA 75			*			*			*
YA 130	24160235		24160226			24160113	24160306		24160362
YA 150	20.00 €		13.00 €			*	*		*

* Productos Bajo Demanda

recambios@teyme.es

www.teyme.es

Bombas Pistones de Alta Presión

Bomba GAMMA 62

3 Pistones, 50 bar (725 psi), 67 Lts/min, 600 rpm máximo.
2 Cardans de 1" 3/8, 8,6 CV, 22,2 Kg.



U00837600

BOMBA GAMMA 62 TS 2C

901 €

Bomba GAMMA 105

3 Pistones, 60 bar (870 psi), 108 Lts/min, 600 rpm máximo.
2 Cardans de 1" 3/8, 16,6 CV, 37,8 Kg.



U00838600

BOMBA GAMMA 105 TS 2C

1.325 €

Bomba GAMMA 125

3 Pistones, 60 bar (870 psi), 133 Lts/min, 600 rpm máximo.
2 Cardans de 1" 3/8, 20,5 CV, 37,8 Kg.



U00839100

BOMBA GAMMA 125 TS 2C

1.454 €

Bomba GAMMA 155

3 Pistones, 50 bar (725 psi), 161 Lts/min, 600 rpm máximo.
2 Cardans de 1" 3/8, 20,6 CV, 38,2 Kg.



U00817200

BOMBA GAMMA 155 TS 2C

1.864 €

Bomba GAMMA 162

6 Pistones, 60 bar (870 psi), 164 Lts/min, 600 rpm máximo.
2 Cardans de 1" 3/8, 25,2 CV, 52 Kg.



U00839600

BOMBA GAMMA 162 TS 2C

2.187 €

recambios@teyme.es

www.teyme.es

Bombas Membrana de Baja Presión

Bomba ZETA-P 85

Bomba de Membranas, 20 bar (290 psi), 85 Lts/min (23 GPM), 550 rpm máximo.
1 Cardans, 4,2 CV, 12 Kg.



U00829400

BOMBA ZETA-P 85 1C

509 €

Bomba ZETA-P 100

Bomba de Membranas, 20 bar (290 psi), 98 Lts/min (26 GPM), 550 rpm máximo.
1 Cardans, 4,8 CV, 13 Kg.



U00828200

BOMBA ZETA-P 100 1C

556 €

Bomba ZETA 140

Bomba de Membranas, 20 bar (290 psi), 135 Lts/min (36 GPM), 550 rpm máximo.
1 Cardans, 6,7 CV, 18 Kg.



U00846900

BOMBA ZETA 140 1C

680 €

Bomba ZETA 200

Bomba de Membranas, 20 bar (290 psi), 198 Lts/min (53 GPM), 550 rpm máximo.
2 Cardans, 9,8 CV, 26 Kg.



U00849700

BOMBA ZETA 200 TS 2C

1.195 €

www.teyme.es

Bombas Membrana de Alta Presión

Bomba KAPPA 43

Bomba de Membranas, 40 bar (580 psi), 46 Lts/min (13 GPM), 550 rpm máximo.
1 Cardans, 4,3 CV, 11 Kg.



U00841100

BOMBA KAPPA 43 1C

427 €

Bomba DELTA 50

Bomba de Membranas, 40 bar (580 psi), 54 Lts/min (15 GPM), 550 rpm máximo.
1 Cardans, 4,3 CV, 11 Kg.



U00811700

BOMBA DELTA 50 1C

428 €

Bomba DELTA 75

Bomba de Membranas, 40 bar (580 psi), 79 Lts/min (21 GPM), 550 rpm máximo.
1 Cardans, 7,7 CV, 19 Kg.



U00813800

BOMBA DELTA 75 1C

672 €

Bomba DELTA 125

Bomba de Membranas, 40 bar (580 psi), 126 Lts/min (34 GPM), 550 rpm máximo.
2 Cardans TS, 12,1 CV, 29 Kg.



U00808200

BOMBA DELTA 125 TS 2C

979 €

Bomba OMEGA 139

Bomba de Membranas, 50 bar (725 psi), 137 Lts/min (37 GPM), 550 rpm máximo.
2 Cardans TS, 16,5 CV, 29 Kg.



U00840500

BOMBA OMEGA 139 TS 2C

1.159 €

recambios@teyme.es



www.teyme.es

Accesorios - Protecciones Bombas

Protección PDF NEGRA

Protección PDF de color Negro para Bombas:

ZETA-P40, ZETA-P 85, ZETA -P 100, ZETA 70, ZETA 85, ZETA 100, ZETA 120, ZETA 140, ZETA 121 y ZETA 151.



U00121924

PROTECCIONES PDF NEGRA

10 €

Protección PDF de color Negro para Bombas:

ZETA 170, ZETA 200, ZETA 230, ZETA 260, ZETA 300, ZETA 350, ZETA 400, KAPP 25, KAPPA 32, KAPPA 33, KAPPA 43, KAPPA 53, KAPPA 55, KAPPA 65, DELTA 40, DELTA 50, DELTA 75, DELTA 100, DELTA 125, OMEGA 135, OMEGA 139, OMEGA 170, BETA 110, BETA 150, BETA 200 y BETA 240.



U00121925

PROTECCIONES PDF NEGRA

9 €

Tapa Protección Total PDF 1 "3/8

Tapa de Protección Total PDF 1" 3/8 de color Negro.



U00121915

TAPA DE PROTECCION TOTAL PDF 1 "3/8

6 €

Bombas Membrana de Baja Presión

Bomba BP 115

Bomba Versión C con 3 Membranas, 20 bar (290 psi), 107,9 Lts/min (28,5 GPM), 5,5 CV, 15,5 Kg y 550 rpm máximo.



B0030188

BOMBA BP 115 C "BlueFlex"

681 €

Bombas Membrana de Media Presión

Bomba TEYME 42

Bomba Versión AP C/SP con 2 Membranas, 40 bar (580 psi), 36,2 Lts/min (9,6 GPM), 2,9 CV, 9,3 Kg y 550 rpm máximo.



B0031849

BOMBA TEYME 42 C/SP "BlueFlex"

401 €

Bombas Membrana de Alta Presión

Bomba AR 813

Bomba Versión AP C/C con 3 Membranas, 50 bar (725 psi), 79,9 Lts/min (21,1 GPM), 8,8 CV, 20,5 Kg y 550 rpm máximo.



B0032106

BOMBA AR 813 C/C "BlueFlex"

820 €

Bomba TEYME 150

Bomba Versión AP C/C con 4 Membranas, 50 bar (725 psi), 153 Lts/min (40,4 GPM), 18,6 CV, 40 Kg y 550 rpm máximo.



B0032121

BOMBA TEYME 150 C/C "BlueFlex"

1.149 €

Bomba BHA 200

Bomba Versión AP C/C con 4 Membranas, 50 bar (725 psi), 193,7 Lts/min (51,2 GPM), 22,1 CV, 51 Kg y 550 rpm máximo.



B0031037

BOMBA BHA 200 C/C "BlueFlex"

1.742 €

Bomba BHS 170

Bomba Versión AP C/C con 4 Membranas, 50 bar (725 psi), 160,4 Lts/min (42,4 GPM), 19,3 CV, 65 Kg y 550 rpm máximo.



B0031055

BOMBA BHS 170 C/C "BlueFlex"

2.244 €

recambios@teyme.es

Accesorios - Protecciones Bombas



B001492 PROTECCIÓN CARDAN HOMOCINÉTICA 20 €



B001493 PROTECCIÓN CARDAN OVALADA HOMOCINÉTICA 21 €



B001498 PROTECCIÓN CARDAN LADO BRIDA Y EJE ESTÁNDAR 14 €



www.teyme.es

Bombas Membrana de 12V

Las Bombas de Membrana NORTHSTAR y REMCO son aptas para usos variados sobre todo en máquinas agrícolas y en cualquier otro medio de transporte o instalación fija donde sea necesario trabajar a 12Vdc y contar con un gran caudal en dimensiones reducidas.

Remco ProFlo 5500

5 Membranas SANTOPRENE. 4 bar (60 psi), 19 Lts/min (5 USGPM) y 12Vdc 18A.
Válvulas de Viton y Empalmes con acoples rápido 5D. Tipo DEMAND o BY PASS. Peso 3,6 Kg.



A00F2155171C1	Bomba Eléctrica RemcoProFlo 5500 12V Tipo DEMAND	240 €
A00F2155172C1	Bomba Eléctrica RemcoProFlo 5500 12V Tipo BY PASS	266 €

Remco ProFlo 3300

3 Membranas SANTOPRENE. 4 bar (60 psi), 7,20 Lts/min (2 USGPM) y 12Vdc 7,5A.
Válvulas de Viton y Empalmes con acoples rápido 3D. Tipo DEMAND o BY PASS. Peso 2,7 Kg.



A00F2133031E1	Bomba Eléctrica RemcoProFlo 3300 12V Tipo DEMAND	123 €
A00F2133032E1	Bomba Eléctrica RemcoProFlo 3300 12V Tipo BY PASS	139 €

Remco ProFlo 2200

2 Membranas SANTOPRENE. 2,8 bar (40 psi), 3,80 Lts/min (1 US GPM) y 12Vdc 2,9A. Peso 0,6 Kg.
Válvulas de Viton y Empalmes con acoples con porta manguera 3/8" (serie 2200). Tipo DEMAND o BY PASS.



A00F2122401B1	Bomba Eléctrica RemcoProFlo 2200 12V Tipo DEMAND	61 €
---------------	--	------

North Star Serie 3062Q

5 Membranas SANTOPRENE. 4 bar (60 psi), 11,40 Lts/min (3 US GPM) y 12Vdc 2,9A. Peso 2,7 Kg.
Válvulas de Viton y Acoples Rápidos 5 D: 1 racor 5 D / porta manguera Ø 13 mm y 1 racor 5 D / 1/2" NPT. Tipo DEMAND.



A00F232681042	Bomba Eléctrica NorthStar Serie 3 12V Conexión 5D	102 €
---------------	---	-------

Pulverizador de puntos 98 L

Pulverizador para tratar áreas pequeñas con precisión. Una bomba pulverizadora NorthStar. Diafragma Santopene y válvulas Viton®. Boquilla rociadora se ajusta de cono a corriente. Alcance Horizontal 9,1 y Vertical 5,7, Depósito de 90 litros, 12 V, 8.3 l/min., 70 PSI.



NST2681201	PULVERIZADOR ATV 98L BOMBA 12V 8,3L 2.2/4,8	449 €
------------	---	-------

recambios@teyme.es



www.teyme.es

Bombas Membrana de 12V

ShurFlo 5000

Bombas de Membranas SANTOPRENE de demanda automática de 12V 7A.
Válvulas de Viton. Empalmes de conexión con rosca H 1/2" NPT. 4,1 bar, 20,1 lts/min. Peso 1,9 Kg.



HYP50591310D011	Bomba Eléctrica SHURFLO 5000 12V Tipo DEMAND	247 €
HYP50593610D011	Bomba Eléctrica SHURFLO 5000 12V Tipo BY PASS	238 €

ShurFlo 8000

Bombas de Membranas SANTOPRENE de demanda automática de 12V 7A.
Válvulas de Viton. Empalmes de conexión con rosca H 3/8" NPT. 4,1 bar, 6,8 lts/min. Peso 1,9 Kg.



HYP8000543236	Bomba Eléctrica SHURFLO 8000 12V Tipo DEMAND	139 €
HYP8000547189	Bomba Eléctrica SHURFLO 8000 12V Tipo BY PASS	Bajo Demanda

Serie Especial ShurFlo 8000

Bombas de Membranas SANTOPRENE de demanda automática de 12V 7A.
Válvulas de Viton. Empalmes de conexión con rosca H 3/8" NPT. 3,4 bar, 6,8 lts/min.



HYP8000543250	Bomba Eléctrica SHURFLO 8000 12V Tipo BY PASS	163 €
---------------	---	-------

ShurFlo 9700S

Bombas de Membranas SANTOPRENE de demanda automática de 12V 7A.
Carcasa y Impulsor de acero Inoxidable.
Empalmes de conexión con rosca H 3/4" NPT. 0,48 bar, 72 lts/min.



HYP9700S	Bomba Eléctrica SHURFLO 9700S 12V ACERO INOX	477 €
----------	--	-------

recambios@teyme.es

Bombas Membrana de 12V

SeaFlo VCP 115-02

5 Membranas SANTOPRENE. 4 bar (60 psi), 19 Lts/min (5 USGPM) y 12Vdc 18A.
Válvulas de Viton y Empalmes con acoples rápido 5D. Tipo DEMAND o BY PASS. Peso 3,6 Kg.



VLGVCP11502

Bomba Eléctrica SeaFlo VCP 115-02 12V

139 €

SeaFlo VCP 116

5 Membranas SANTOPRENE. 4 bar (60 psi), 19 Lts/min (5 USGPM) y 12Vdc 18A.
Válvulas de Viton y Empalmes con acoples rápido 5D. Tipo DEMAND o BY PASS. Peso 3,6 Kg.



VLGVCP116

Bomba Eléctrica SeaFlo VCP 116 12V

242 €

SeaFlo VCP 117

5 Membranas SANTOPRENE. 4 bar (60 psi), 19 Lts/min (5 USGPM) y 12Vdc 18A.
Válvulas de Viton y Empalmes con acoples rápido 5D. Tipo DEMAND o BY PASS. Peso 3,6 Kg.



VLGVCP117

Bomba Eléctrica SeaFlo VCP 117 12V

42 €

Bombas Membrana de 220V-230V

Bombas 220 V

Bomba de 2 pistones con motor MONOFASICO y Conexión Directa al Cigüeñal, 30 bar, 10 Lts/min, Potencia requerida 1 cv.



VLGLS906M Bomba Eléctrica 220 V Modelo LS-906-M 453 €

Bomba de 2 pistones con motor MONOFASICO y Conexión Reductora, 40 bar, 15 Lts/min, Potencia requerida 1,5 cv.



VLGYC20AS Bomba Eléctrica 220 V Modelo YC-20AS 623 €

Bomba de 3 pistones con motor MONOFASICO y Conexión Directo Cigüeñal, 40 bar, 15 Lts/min, Potencia requerida 2 cv.



VLGMS161M Bomba Eléctrica 220 V Modelo MS-161-M 984 €

Bomba con tipo de Motor Monofase con Alimentación de 220 V, 0.8 HP de Potencia, Grupo Comando integrado en la Bomba y Transmisión directa



U00492300 Bomba Eléctrica 220 V Modelo KAPPA 15 MONOFASE 475 €

U00492400 Bomba Eléctrica 220/380V Modelo KAPPA 15 TRIFASE 475 €

Bombas 230V

3 Membranas SANTOPRENE. 5,5 bar (150 psi), 5,3 Lts/min y 230 V.
Válvulas de Viton y Entrada de 3/8 "-18 NPT hembra. Tipo DEMAND o BY PASS. Peso 2,18 Kg.



HYP8090902278 Bomba Eléctrica Shurflo 8090 230 V 224 €

3 Membranas SANTOPRENE. 6,9 bar (150 psi), 5,7 Lts/min y 230 V.
Válvulas de Viton y Entrada de 3/8 " NPT hembra. Tipo BY PASS. Peso 2,18 Kg.



HYP8095902260 Bomba Eléctrica Shurflo 8095 230 V 224 €

recambios@teyme.es

Bombas Centrífugas

9006P-O / 9008P-O

Bomba centrífuga con multiplicador para acoplamiento a la toma de fuerza. Rosca hembra 1 - 1/2" NPT de entrada y 1 - 1/4" NPT de salida. No sobrepasar nunca 600 rpm. Caudal máximo 367 l/minuto. Presión máxima 5,7 bar a 600 rpm. Peso 16,8 Kg.



HYP9006PO	Bomba Centrífuga 9006P-O 5,7 bar 367 l/min. 600 rpm	1.328 €
HYP9008PO	Bomba Centrífuga 9008P-O 4,6 bar 355 l/min. 1000 rpm	Bajo Demanda

9203P-S

Bomba centrífuga sin multiplicador para acoplamiento a la toma de fuerza. Rosca hembra 1 - 1/2" NPT de entrada y 1 - 1/4" NPT de salida. No sobrepasar nunca 4200 rpm. Caudal máximo 379 l/minuto. Presión máxima 5,7 bar a 4200 rpm. Peso 6,4 Kg.



HYP9203PS	Bomba Centrífuga 9203P-S 5,7 bar 379 l/min. 4200 rpm	Bajo Demanda
-----------	--	--------------

ALBUZ**TEYME**

www.teyme.es

ATR CONO HUECO 60°



5-20 bar



60°



ALBATRE60025	BOQUILLA ATR T.C.C.60° CERÁMICA LILA EU	4,37 €
ALBATRE6005	BOQUILLA ATR T.C.C.60° CERÁMICA MARRÓN EU	4,37 €
ALBATRE6002	BOQUILLA ATR T.C.C.60° CERÁMICA AMARILLA EU	4,37 €
ALBATRE6001	BOQUILLA ATR T.C.C.60° CERÁMICA NARANJA EU	4,37 €
ALBATRE6004	BOQUILLA ATR T.C.C.60° CERÁMICA ROJA EU	4,37 €
ALBATRE6006	BOQUILLA ATR T.C.C.60° CERÁMICA GRIS EU	4,37 €
ALBATRE60015	BOQUILLA ATR T.C.C.60° CERÁMICA VERDE EU	4,37 €
ALBATRE60020	BOQUILLA ATR T.C.C.60° CERÁMICA NEGRA EU	4,37 €
ALBATRE6003	BOQUILLA ATR T.C.C.60° CERÁMICA AZUL EU	4,37 €

Presión (bar)	LILA	MARRON	AMARILLA	NARANJA	ROJA	GRIS	VERDE	NEGRA	AZUL
5	0,36	0,48	0,73	0,99	1,38	1,50	1,78	2,00	2,45
6	0,39	0,52	0,80	1,08	1,51	1,63	1,94	2,18	2,67
7	0,42	0,56	0,86	1,17	1,62	1,76	2,09	2,35	2,87
8	0,45	0,60	0,92	1,24	1,73	1,87	2,22	2,50	3,06
9	0,48	0,64	0,97	1,32	1,83	1,98	2,35	2,64	3,24
10	0,50	0,67	1,03	1,39	1,92	2,08	2,47	2,78	3,40
11	0,52	0,70	1,07	1,45	2,01	2,17	2,58	2,90	3,56
12	0,55	0,73	1,12	1,51	2,09	2,26	2,69	3,03	3,71
13	0,57	0,76	1,17	1,57	2,17	2,35	2,79	3,14	3,85
14	0,59	0,79	1,21	1,63	2,25	2,43	2,89	3,26	3,99
15	0,61	0,81	1,25	1,69	2,33	2,51	2,99	3,36	4,12
16	0,63	0,84	1,29	1,74	2,40	2,59	3,08	3,47	4,25
17	0,64	0,86	1,33	1,79	2,47	2,67	3,17	3,57	4,37
18	0,66	0,89	1,37	1,84	2,54	2,74	3,25	3,67	4,49
19	0,68	0,91	1,40	1,89	2,60	2,81	3,34	3,76	4,61
20	0,70	0,93	1,44	1,94	2,67	2,88	3,42	3,85	4,72
21	0,71	0,95	1,48	1,99	2,73	2,95	3,50	3,94	4,84
22	0,73	0,98	1,51	2,03	2,79	3,01	3,57	4,03	4,94
23	0,74	1,00	1,54	2,07	2,85	3,07	3,65	4,12	5,05
24	0,76	1,02	1,58	2,12	2,91	3,14	3,72	4,20	5,15
25	0,77	1,04	1,61	2,16	2,97	3,20	3,80	4,28	5,25

recambios@teyme.es

ALBUZ**TEYME**

www.teyme.es

ATI CONO HUECO 60°



ALBATI60075	BOQUILLA ATI 60° CERÁMICA ROSA ISO	4,22 €
ALBATI6001	BOQUILLA ATI 60° CERÁMICA NARANJA ISO	4,22 €
ALBATI60015	BOQUILLA ATI 60° CERÁMICA VERDE ISO	4,22 €
ALBATI6002	BOQUILLA ATI 60° CERÁMICA AMARILLA ISO	4,22 €
ALBATI60025	BOQUILLA ATI 60° CERÁMICA LILA ISO	4,22 €
ALBATI6003	BOQUILLA ATI 60° CERÁMICA AZUL ISO	4,22 €
ALBATI6004	BOQUILLA ATI 60° CERÁMICA ROJA ISO	4,22 €
ALBATI6005	BOQUILLA ATI 60° CERÁMICA MARRÓN ISO	4,22 €

Presión (bar)	ROSA 60-0075	NARANJA 60-01	VERDE 60-015	AMARILLA 60-02	LILA 60-025	AZUL 60-03	ROJA 60-04	MARRON 60-05
5	0,39	0,52	0,77	1,03	1,29	1,55	2,07	2,58
6	0,42	0,57	0,85	1,13	1,41	1,70	2,26	2,83
7	0,46	0,61	0,92	1,22	1,53	1,83	2,44	3,06
8	0,49	0,65	0,98	1,31	1,63	1,96	2,61	3,27
9	0,52	0,69	1,04	1,39	1,73	2,08	2,77	3,46
10	0,55	0,73	1,10	1,46	1,83	2,19	2,92	3,65
11	0,57	0,77	1,15	1,53	1,91	2,30	3,06	3,83
12	0,60	0,80	1,2	1,6	2,00	2,40	3,20	4,00
13	0,62	0,83	1,25	1,67	2,08	2,50	3,33	4,16
14	0,65	0,86	1,30	1,73	2,16	2,59	3,46	4,32
15	0,67	0,89	1,34	1,79	2,24	2,68	3,58	4,47
16	0,69	0,92	1,39	1,85	2,31	2,77	3,70	4,62
17	0,71	0,95	1,43	1,90	2,38	2,86	3,81	4,76
18	0,73	0,98	1,47	1,96	2,45	2,94	3,92	4,90
19	0,75	1,01	1,51	2,01	2,52	3,02	4,03	5,03
20	0,77	1,03	1,55	2,07	2,58	3,10	4,13	5,16
21	0,79	1,06	1,59	2,12	2,65	3,17	4,23	5,29
22	0,81	1,08	1,62	2,17	2,71	3,25	4,33	5,42
23	0,83	1,11	1,66	2,22	2,77	3,32	4,43	5,54
24	0,85	1,13	1,70	2,26	2,83	3,39	4,53	5,66
25	0,87	1,15	1,73	2,31	2,89	3,46	4,62	5,77

recambios@teyme.es

MVI ESPEJO CON INYECCIÓN AIRE

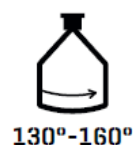

ALBMVI02	BOQUILLA MVI 130° - 145° CERÁMICA AMARILLA ISO	13,58 €
ALBMVI025	BOQUILLA MVI 135° - 150° CERÁMICA LILA ISO	13,58 €
ALBMVI03	BOQUILLA MVI 135° - 150° CERÁMICA AZUL ISO	13,58 €
ALBMVI04	BOQUILLA MVI 140° - 155° CERÁMICA ROJA ISO	13,58 €
ALBMVI015	BOQUILLA MVI 130° - 140° CERÁMICA VERDE ISO	13,58 €
ALBMVI05	BOQUILLA MVI 140° - 155° CERÁMICA MARRÓN ISO	13,58 €
ALBMVI06	BOQUILLA MVI 140° - 155° CERÁMICA GRIS ISO	13,58 €
ALBMVI08	BOQUILLA MVI 145° - 155° CERÁMICA BLANCA ISO	13,58 €
ALBMVI010	BOQUILLA MVI 145° - 160° CERÁMICA AZUL CLARO ISO	13,58 €

Km/h	4			6			8			10			12		
l / ha															
40							2,3							2,9	1,9
50				2			3,7	2			3,2	2,1		3	2,1
60				2,9	1,6			2,9	1,9		3	2,1	1,6		3
80	2,3								3,5	2,4	2,1		3,8	3	1,9
100	3,7	2							3	2,1	2,1			3,8	3,3
120		2,9	1,9		1,6			3	3	1,9				3	2
140		0	2,6	1,8	2,3				2,6	1,8			2,8	1,6	
160		0	3,5	2,4	3	1,9			3,4	2,3			3,7	2,1	1,9
180	1,6	0	2,9	3	3,8	2,4	1,6			3	1,6	1,6		2,6	2,4
200	2,1	0	3,6	3,8			3	2			3,7	2,1	2	3,3	3
220	2,5	1,6	4,4				3,6	2,5		1,6				2,5	2,5
240	3	1,9	5,2					3	1,6	1,9				3	3
260	3,5	2,2	1,5					3,5	1,9	2,2				3,5	3,5
280		2,6	1,8						2,3	2,6					
300		3	2		1,6				2,6	3					
320		3,4	2,3		1,9				3	3,4					
340			2,6	1,5	2,1										
360			3	1,6	2,4										
380			3,3	1,8	2,7										
400				2,1	3										

BAR	VERDE 015	AMARILLA 02	LILA 025	AZUL 03	ROJA 04	MARRON 05	GRIS 06	BLANCA 08	AZUL CLARO 10
1,5	0,43	0,57	0,72	0,86	1,15	1,43	1,72	2,29	2,87
2	0,49	0,66	0,82	0,99	1,32	1,65	1,98	2,63	3,29
2,5	0,55	0,73	0,92	1,1	1,47	1,83	2,2	2,93	3,66
3	0,6	0,8	1	1,2	1,6	2	2,4	3,2	4
3,5	0,65	0,86	1,08	1,29	1,72	2,15	2,58	3,45	4,31
4	0,69	0,92	1,15	1,38	1,84	2,3	2,76	3,67	4,59

bar	1,5	2	3
VERDE 015	130°	135°	140°
AMARILLA 02	130°	140°	145°
LILA 025	135°	145°	150°
AZUL 03	135°	140°	150°
ROJA 04	140°	150°	155°
MARRON 05	140°	150°	155°
GRIS 06	140°	150°	155°
BLANCA 08	145°	150°	155°
AZUL CLARO 10	145°	155°	160°

recambios@teyme.es



www.teyme.es

DISCOS & CORES TURBULENCIA CONO HUECO



3-20 bar



80°



ALBAD108	DISCO AD 1 CONO D.08	2,65 €
ALBAD2102	DISCO AD 2 CONO D.1,02	2,65 €
ALBAD312	DISCO AD 3 CONO D.1,2	2,65 €
ALBAD4156	DISCO AD 4 CONO D.1,56	2,65 €
ALBAD52	DISCO AD 5 CONO D.2	2,65 €
ALBAD624	DISCO AD 6 CONO D.2,4	2,65 €
ALBAD728	DISCO AD 7 CONO D.2,8	2,65 €
ALBAD73230	DISCO AD 7 CONO D.3,230	2,65 €
ALBAC13	DIFUSOR AC 13 CONO HUECO	3,98 €
ALBAC23	DIFUSOR AC 23 CONO HUECO	3,98 €
ALBAC25	DIFUSOR AC 25 CONO HUECO	3,98 €
ALBAC45	DIFUSOR AC 45 CONO HUECO	3,98 €
ALBAC46	DIFUSOR AC 46 CONO HUECO	3,98 €

BOQUILLAS PULVERIZACIÓN

	Diametro de los orificios	l / mn								Angulos	
		3 bar	4 bar	5 bar	6 bar	10 bar	15 bar	20 bar	10 bar	20 bar	
AD 1	AC 13	0,8	0,24	0,27	0,3	0,33	0,41	0,49	0,56	70°	79°
AD 2	AC 13	1,02	0,31	0,35	0,39	0,42	0,53	0,64	0,73	87°	97°
AD 3	AC 13	1,2	0,36	0,41	0,45	0,49	0,61	0,74	0,84	89°	98°
AD 4	AC 13	1,56	0,45	0,52	0,57	0,62	0,78	0,93	1,06	99°	103°
AD 5	AC 13	2	0,55	0,62	0,69	0,75	0,94	1,13	1,29	102°	105°
AD 1	AC 23	0,8	0,28	0,32	0,35	0,38	0,48	0,57	0,65	66°	74°
AD 2	AC 23	1,02	0,37	0,43	0,47	0,51	0,64	0,77	0,88	83°	93°
AD 3	AC 23	1,2	0,44	0,51	0,56	0,61	0,76	0,92	1,04	84°	92°
AD 4	AC 23	1,56	0,56	0,64	0,71	0,77	0,97	1,16	1,32	92°	98°
AD 5	AC 23	2	0,72	0,82	0,91	0,99	1,24	1,49	1,7	96°	99°
AD 6	AC 23	2,4	0,85	0,97	1,07	1,16	1,46	1,75	2	99°	101°
AD 1	AC 25	0,8	0,41	0,46	0,51	0,55	0,7	0,84	0,95	50°	60°
AD 2	AC 25	1,02	0,59	0,67	0,74	0,8	1,01	1,21	1,38	57°	66°
AD 3	AC 25	1,2	0,72	0,81	0,9	0,98	1,23	1,48	1,68	63°	69°
AD 4	AC 25	1,56	1,02	1,16	1,28	1,39	1,75	2,1	2,39	75°	80°
AD 5	AC 25	2	1,41	1,6	1,77	1,92	2,42	2,9	3,3	77°	80°
AD 6	AC 25	2,4	1,73	1,97	2,18	2,37	2,98	3,57	4,07	82°	85°
AD 7	AC 25	2,8	2,07	2,36	2,61	2,83	3,57	4,28	4,87	88°	91°
AD 1	AC 45	0,8	0,48	0,55	0,61	0,66	0,83	1	1,14	32°	39°
AD 2	AC 45	1,02	0,73	0,83	0,92	1	1,26	1,51	1,72	46°	53°
AD 3	AC 45	1,2	0,92	1,05	1,16	1,26	1,58	1,9	2,16	48°	52°
AD 4	AC 45	1,56	1,35	1,54	1,7	1,85	2,32	2,79	3,17	59°	60°
AD 5	AC 45	2	1,92	2,19	2,42	2,63	3,31	3,97	4,52	68°	70°
AD 6	AC 45	2,4	2,46	2,79	3,09	3,35	4,22	5,07	5,77	72°	75°
AD 7	AC 45	2,8	3,01	3,43	3,79	4,11	5,18	6,21	7,07	79°	80°
AD 1	AC 46	0,8	0,55	0,62	0,69	0,75	0,94	1,13	1,29	23°	27°
AD 2	AC 46	1,02	0,92	1,05	1,16	1,26	1,58	1,9	2,16	26°	30°
AD 3	AC 46	1,2	1,2	1,37	1,51	1,64	2,06	2,48	2,82	30°	30°
AD 4	AC 46	1,56	2,03	2,32	2,56	2,78	3,5	4,2	4,78	35	35
AD 5	AC 46	2	3,11	3,54	3,91	4,24	5,34	6,41	7,3	40°	42°
AD 6	AC 46	2,4	4,12	4,69	5,18	5,62	7,08	8,49	9,67	45	46
AD 7	AC 46	3,230	5,49	6,40	7,10	7,84	10,16	12,43	14,33	55°	53°

recambios@teyme.es

DISCOS & CORES TURBULENCIA CONO LLENO



3-20 bar



80°



cono lleno

ALBAD108	DISCO AD 1 CONO D.08	2,65 €
ALBAD2102	DISCO AD 2 CONO D.1,02	2,65 €
ALBAD312	DISCO AD 3 CONO D.1,2	2,65 €
ALBAD4156	DISCO AD 4 CONO D.1,56	2,65 €
ALBAD52	DISCO AD 5 CONO D.2	2,65 €
ALBAD621	DISCO AD 6 CONO D.2,1	2,65 €
ALBAD723	DISCO AD 7 CONO D.2,3	2,65 €
ALBAC31	DIFUSOR AC 31 CONO LLENO	3,98 €
ALBAC35	DIFUSOR AC 35 CONO LLENO	3,98 €
ALBAC56	DIFUSOR AC 56 CONO LLENO	3,98 €

		Diámetro de los orificios	l / mn							Angulos	
			3 bar	4 bar	5 bar	6 bar	10 bar	15 bar	20 bar	10 bar	20 bar
AD 1	AC 31	0,8	0,53	0,61	0,67	0,73	0,92	1,1	1,25	39°	39°
AD 2	AC 31	1,02	0,82	0,93	1,03	1,12	1,41	1,69	1,92	87°	95°
AD 3	AC 31	1,2	0,87	0,99	1,1	1,19	1,5	1,8	2,05	65°	62°
AD 1	AC 35	0,8	0,53	0,61	0,67	0,73	0,92	1,1	1,25	34°	40°
AD 2	AC 35	1,02	0,92	1,05	1,16	1,26	1,58	1,9	2,16	39°	39°
AD 3	AC 35	1,2	1,28	1,46	1,61	1,75	2,2	2,64	3	44°	42°
AD 4	AC 35	1,56	2,08	2,37	2,62	2,84	3,58	4,3	4,89	77°	72°
AD 5	AC 35	2	2,62	2,98	3,3	3,58	4,51	5,41	6,16	37°	34°
AD 2	AC 56	1,02	0,88	1	1,11	1,2	1,52	1,82	20,7	21°	20°
AD 3	AC 56	1,2	1,19	1,36	1,5	1,63	2,05	2,46	2,8	28°	32°
AD 4	AC 56	1,56	2,05	2,33	2,58	2,8	3,52	4,23	4,81	35°	38°
AD 5	AC 56	2	3,46	3,94	4,36	4,73	5,96	7,15	8,14	43°	40°
AD 6	AC 56	2,1	5,11	5,82	6,43	6,98	8,78	10,54	12	56°	49°
AD 7	AC 56	2,3	6,87	7,81	8,64	9,38	11,8	14,17	16,12	68°	64°

ALBUZ**TEYME**www.teyme.es

AMT PLACA CERÁMICA



ALBAMT15007	DISCO AMT PLACA CERÁMICA D.15 -0,7	0,59 €
ALBAMT15008	DISCO AMT PLACA CERÁMICA D.15 -0,8	0,59 €
ALBAMT15010	DISCO AMT PLACA CERÁMICA D.15 -1,0	0,59 €
ALBAMT15012	DISCO AMT PLACA CERÁMICA D.15 -1,2	0,59 €
ALBAMT15015	DISCO AMT PLACA CERÁMICA D.15 -1,5	0,59 €
ALBAMT15018	DISCO AMT PLACA CERÁMICA D.15 -1,8	0,59 €
ALBAMT15020	DISCO AMT PLACA CERÁMICA D.15 -2,0	0,59 €
ALBAMT15023	DISCO AMT PLACA CERÁMICA D.15 -2,3	0,59 €
ALBAMT15030	DISCO AMT PLACA CERÁMICA D.15 -3,0	0,59 €
ALBAMT15040	DISCO AMT PLACA CERÁMICA D.15 -4,0	0,59 €
ALBAMT15060	DISCO AMT PLACA CERÁMICA D.15 -6,0	0,59 €
ALBAMT18008	DISCO AMT PLACA CERÁMICA D.18 -0,8	0,59 €
ALBAMT18010	DISCO AMT PLACA CERÁMICA D.18 -1,0	0,59 €
ALBAMT18012	DISCO AMT PLACA CERÁMICA D.18 -1,2	0,59 €
ALBAMT18015	DISCO AMT PLACA CERÁMICA D.18 -1,5	0,59 €
ALBAMT18018	DISCO AMT PLACA CERÁMICA D.18 -1,8	0,59 €
ALBAMT18020	DISCO AMT PLACA CERÁMICA D.18 -2,0	0,59 €
ALBAMT18023	DISCO AMT PLACA CERÁMICA D.18 -2,3	0,59 €

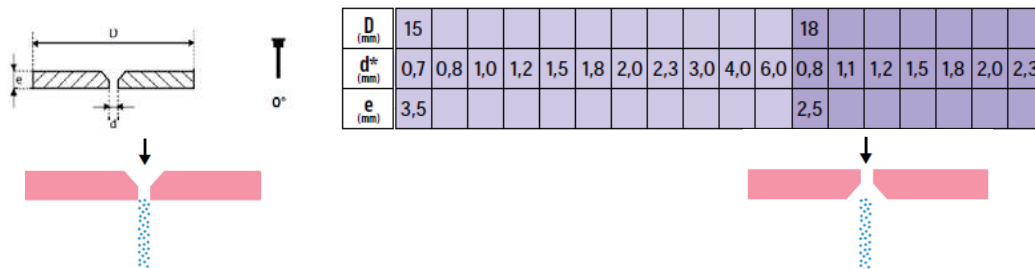

bar	Litros / mn								
	AMT ..007	AMT ..008	AMT ..010	AMT ..012	AMT ..015	AMT ..018	AMT ..020	AMT ..023	AMT ..040
2	0,42	0,54	0,91	1,14	1,88	2,54	3,09	3,98	12,28
3	0,51	0,66	1,10	1,39	2,27	3,12	3,77	4,91	15,06
4	0,59	0,75	1,25	1,60	2,60	3,60	4,35	5,70	17,40
5	0,65	0,83	1,38	1,78	2,89	4,03	4,86	6,40	19,46
10	0,91	1,15	1,89	2,51	3,99	5,70	6,85	9,17	27,56
15	1,10	1,39	2,27	3,06	4,82	6,98	8,37	11,31	33,78
20	1,27	1,59	2,59	3,52	5,51	8,06	9,65	13,13	39,03
30	1,54	1,92	3,11	4,30	6,65	9,88	11,80	16,20	47,84
50	1,96	2,43	3,91	5,52	8,44	12,76	15,20	21,12	61,83

bar	Litros / mn								
	AMT ..007	AMT ..008	AMT ..010	AMT ..012	AMT ..015	AMT ..018	AMT ..020	AMT ..023	AMT ..040
2	0,41	0,43	0,65	0,94	1,42	1,98	2,46	3,18	10,13
3	0,50	0,53	0,79	1,15	1,73	2,42	3,02	3,90	12,41
4	0,57	0,61	0,91	1,32	2,00	2,80	3,50	4,50	14,33
5	0,64	0,68	1,01	1,47	2,23	3,13	3,92	5,03	16,03
10	0,89	0,95	1,42	2,07	3,15	4,43	5,58	7,12	22,68
15	1,08	1,16	1,74	2,53	3,85	5,42	6,87	8,72	27,79
20	1,24	1,34	2,00	2,92	4,44	6,26	7,95	10,07	32,09
30	1,50	1,63	2,44	3,56	5,43	7,67	9,78	12,33	39,32
50	1,92	2,09	3,13	4,58	6,99	9,90	12,68	15,92	50,79

BOQUILLAS PULVERIZACIÓN

recambios@teyme.es

ALBUZ**TEYME**

www.teyme.es

APE 80° ESTÁNDAR

ALBAPEE8001	BOQUILLA APE 80° CERÁMICA NARANJA EU	4,00 €
ALBAPEE8003	BOQUILLA APE 80° CERÁMICA AZUL EU	4,00 €
ALBAPEE8004	BOQUILLA APE 80° CERÁMICA ROJO EU	4,00 €
ALBAPEE80030	BOQUILLA APE 80° CERÁMICA MARFIL EU	4,00 €
ALBAPEE80010	BOQUILLA APE 80° CERÁMICA TURQUESA EU	4,00 €
ALBAPEE8006	BOQUILLA APE 80° CERÁMICA GRIS EU	4,00 €
ALBAPEE80020	BOQUILLA APE 80° CERÁMICA NEGRO EU	4,00 €
ALBAPEE8008	BOQUILLA APE 80° CERÁMICA BLANCA EU	4,00 €
ALBAPEE80015	BOQUILLA APE 80° CERÁMICA VERDE EU	4,00 €
ALBAPEE8002	BOQUILLA APE 80° CERÁMICA AMARILLA EU	4,00 €

APE 110° ESTÁNDAR

ALBAPEE11001	BOQUILLA APE 110° CERÁMICA NARANJA EU	4,13 €
ALBAPEE110015	BOQUILLA APE 110° CERÁMICA VERDE EU	4,13 €
ALBAPEE11002	BOQUILLA APE 110° CERÁMICA AMARILLA EU	4,13 €
ALBAPEE11003	BOQUILLA APE 110° CERÁMICA AZUL EU	4,13 €
ALBAPEE11004	BOQUILLA APE 110° CERÁMICA ROJO EU	4,13 €
ALBAPEE110010	BOQUILLA APE 110° CERÁMICA TURQUESA EU	4,13 €
ALBAPEE11006	BOQUILLA APE 110° CERÁMICA GRIS EU	4,13 €
ALBAPEE110020	BOQUILLA APE 110° CERÁMICA NEGRO EU	4,13 €
ALBAPEE11008	BOQUILLA APE 110° CERÁMICA BLANCA EU	4,13 €
ALBAPEE110030	BOQUILLA APE 110° CERÁMICA MARFIL EU	4,13 €

ADE 110° REDUCCIÓN DE DERIVA

ALBADEE11002	BOQUILLA ADE 110° CERÁMICA AMARILLA EU	5,08 €
ALBADEE11001	BOQUILLA ADE 110° CERÁMICA NARANJA EU	5,08 €
ALBADEE11004	BOQUILLA ADE 110° CERÁMICA ROJA EU	5,08 €
ALBADEE110015	BOQUILLA ADE 110° CERÁMICA VERDE EU	5,08 €
ALBADEE11005	BOQUILLA ADE 110° CERÁMICA MARRRÓN EU	5,08 €

recambios@teyme.es

ALBUZ**TEYME**

www.teyme.es

ADI 110° REDUCCIÓN DE DERIVA

ALBADI11001	BOQUILLA ADI 110° CERÁMICA NARANJA ISO	5,24 €
ALBADI110015	BOQUILLA ADI 110° CERÁMICA VERDE ISO	5,24 €
ALBADI11002	BOQUILLA ADI 110° CERÁMICA AMARILLA ISO	5,24 €
ALBADI110025	BOQUILLA ADI 110° CERÁMICA LILA ISO	5,24 €
ALBADI11003	BOQUILLA ADI 110° CERÁMICA AZUL ISO	5,24 €
ALBADI11004	BOQUILLA ADI 110° CERÁMICA ROJA ISO	5,24 €

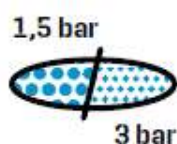
AXI 80° AMPLIO CAMPO DE PRESIÓN

ALBAXI80015	BOQUILLA AXI 80° CERÁMICA VERDE ISO	4,08 €
ALBAXI8002	BOQUILLA AXI 80° CERÁMICA AMARILLA ISO	4,08 €
ALBAXI80025	BOQUILLA AXI 80° CERÁMICA LILA ISO	4,08 €
ALBAXI8003	BOQUILLA AXI 80° CERÁMICA AZUL ISO	4,08 €
ALBAXI8004	BOQUILLA AXI 80° CERÁMICA ROJA ISO	4,08 €
ALBAXI8005	BOQUILLA AXI 80° CERÁMICA MARRÓN ISO	4,08 €
ALBAXI8006	BOQUILLA AXI 80° CERÁMICA GRIS ISO	4,08 €
ALBAXI8008	BOQUILLA AXI 80° CERÁMICA BLANCA ISO	4,08 €

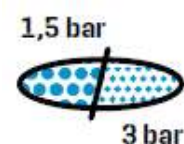
AXI 110° AMPLIO CAMPO DE PRESIÓN

ALBAXI110015	BOQUILLA AXI 110° CERÁMICA VERDE ISO	4,13 €
ALBAXI11002	BOQUILLA AXI 110° CERÁMICA AMARILLA ISO	4,13 €
ALBAXI11003	BOQUILLA AXI 110° CERÁMICA AZUL ISO	4,13 €
ALBAXI11004	BOQUILLA AXI 110° CERÁMICA ROJA ISO	4,13 €
ALBAXI11005	BOQUILLA AXI 110° CERÁMICA MARRON ISO	4,13 €
ALBAXI11006	BOQUILLA AXI 110° CERÁMICA GRIS ISO	4,13 €
ALBAXI110025	BOQUILLA AXI 110° CERÁMICA LILA ISO	4,13 €
ALBAXI11008	BOQUILLA AXI 110° CERÁMICA BLANCA ISO	4,13 €

CVI 110° ABANICO ANTI DERIVA INYECCIÓN AIRE BAJA PRESIÓN

ALBCVI11003	BOQUILLA CVI 110° CERÁMICA AZUL ISO	13,19 €
ALBCVI11004	BOQUILLA CVI 110° CERÁMICA ROJA ISO	13,19 €
ALBCVI11005	BOQUILLA CVI 110° CERÁMICA MARRÓN ISO	13,19 €
ALBCVI110025	BOQUILLA CVI 110° CERÁMICA LILA ISO	13,19 €
ALBCVI110015	BOQUILLA CVI 110° CERÁMICA VERDE ISO	13,19 €
ALBCVI11002	BOQUILLA CVI 110° CERÁMICA AMARILLA ISO	13,19 €

recambios@teyme.es

ALBUZ**TEYME**

www.teyme.es

CVI-TWIN 110° DOBLE CHORRO ANTI DERIVA INYECCIÓN AIRE BAJA PRESIÓN

ALBCVITW11002	BOQUILLA CVI-TWIN 110° CERÁMICA AMARILLA ISO	14,74 €
ALBCVITW11003	BOQUILLA CVI-TWIN 110° CERÁMICA AZUL ISO	14,74 €
ALBCVITW11004	BOQUILLA CVI-TWIN 110° CERÁMICA ROJA ISO	14,74 €
ALBCVITW110015	BOQUILLA CVI-TWIN 110° CERÁMICA VERDE ISO	14,74 €
ALBCVITW11005	BOQUILLA CVI-TWIN 110° CERÁMICA MARRÓN ISO	14,74 €
ALBCVITW110025	BOQUILLA CVI-TWIN 110° CERÁMICA LILA ISO	14,74 €

AVI 110° ANTI DERIVA INYECCIÓN DE AIRE

ALBAVI11001	BOQUILLA AVI 110° CERÁMICA NARANJA ISO	13,32 €
ALBAVI110015	BOQUILLA AVI 110° CERÁMICA VERDE ISO	13,32 €
ALBAVI11002	BOQUILLA AVI 110° CERÁMICA AMARILLO ISO	13,32 €
ALBAVI11003	BOQUILLA AVI 110° CERÁMICA AZUL ISO	13,32 €
ALBAVI11004	BOQUILLA AVI 110° CERÁMICA ROJO ISO	13,32 €
ALBAVI110025	BOQUILLA AVI 110° CERÁMICA LILA ISO	13,32 €
ALBAVI11005	BOQUILLA AVI 110° CERÁMICA MARRÓN ISO	13,32 €
ALBAVI11006	BOQUILLA AVI 110° CERÁMICA GRIS ISO	13,32 €
ALBAVI11008	BOQUILLA AVI 110° CERÁMICA BLANCA ISO	13,32 €
ALBAVI110010	BOQUILLA AVI 110° CERÁMICA AZUL CLARO ISO	13,32 €

AVI-TWIN 110° DOBLE CHORRO ANTI DERIVA INYECCIÓN DE AIRE



ALBAVITW11001	BOQUILLA AVI-TWIN 110° CERÁMICA NARANJA ISO	14,74 €
ALBAVITW11002	BOQUILLA AVI-TWIN 110° CERÁMICA AMARILLA ISO	14,74 €
ALBAVITW11003	BOQUILLA AVI-TWIN 110° CERÁMICA AZUL ISO	14,74 €
ALBAVITW11004	BOQUILLA AVI-TWIN 110° CERÁMICA ROJA ISO	14,74 €
ALBAVITW11005	BOQUILLA AVI-TWIN 110° CERÁMICA MARRÓN ISO	14,74 €
ALBAVITW110015	BOQUILLA AVI-TWIN 110° CERÁMICA VERDE ISO	14,74 €
ALBAVITW11006	BOQUILLA AVI-TWIN 110° CERÁMICA GRIS ISO	14,74 €
ALBAVITW110025	BOQUILLA AVI-TWIN 110° CERÁMICA LILA ISO	14,74 €

recambios@teyme.es



ALBUZ**TEYME**

www.teyme.es

ATR 80° CONO HUECO

	ALBATRE8008	BOQUILLA ATR 80° CERÁMICA BLANCO EU	4,33 €
	ALBATRE80025	BOQUILLA ATR 80° CERÁMICA LILA EU	4,33 €
	ALBATRE8005	BOQUILLA ATR 80° CERÁMICA MARRÓN EU	4,33 €
	ALBATRE8002	BOQUILLA ATR 80° CERÁMICA AMARILLO EU	4,33 €
	ALBATRE8001	BOQUILLA ATR 80° CERÁMICA NARANJA EU	4,33 €
	ALBATRE8004	BOQUILLA ATR 80° CERÁMICA ROJO EU	4,33 €
	ALBATRE80015	BOQUILLA ATR 80° CERÁMICA VERDE EU	4,33 €
	ALBATRE8003	BOQUILLA ATR 80° CERÁMICA AZUL EU	4,33 €
	ALBATRE8006	BOQUILLA ATR 80° CERÁMICA GRIS EU	4,33 €
	ALBATRE80020	BOQUILLA ATR 80° CERÁMICA NEGRA EU	4,33 €

ATI 80° CONO HUECO

	ALBATI80015	BOQUILLA ATI 80° CERÁMICA VERDE ISO	4,33 €
	ALBATI8002	BOQUILLA ATI 80° CERÁMICA AMARILLO ISO	4,33 €
	ALBATI8003	BOQUILLA ATI 80° CERÁMICA AZUL ISO	4,33 €
	ALBATI80035	BOQUILLA ATI 80° CERÁMICA ROJA CASTAÑO ISO	4,33 €
	ALBATI8004	BOQUILLA ATI 80° CERÁMICA ROJA ISO	4,33 €
	ALBATI8005	BOQUILLA ATI 80° CERÁMICA MARRÓN ISO	4,33 €
	ALBATI800050	BOQUILLA ATI 80° CERÁMICA MORADA ISO	4,33 €
	ALBATI800075	BOQUILLA ATI 80° CERÁMICA ROSA ISO	4,33 €
	ALBATI8001	BOQUILLA ATI 80° CERÁMICA NARANJA ISO	4,33 €
	ALBATI80025	BOQUILLA ATI 80° CERÁMICA LILA ISO	4,33 €

ATF 80° CONO LLENO

	ALBATF80015	BOQUILLA ATF 80° CERÁMICA VERDE ISO	4,41 €
	ALBATF8002	BOQUILLA ATF 80° CERÁMICA AMARILLA ISO	4,41 €
	ALBATF80025	BOQUILLA ATF 80° CERÁMICA LILA ISO	4,41 €
	ALBATF8003	BOQUILLA ATF 80° CERÁMICA AZUL ISO	4,41 €
	ALBATF8004	BOQUILLA ATF 80° CERÁMICA ROJA ISO	4,41 €
	ALBATF8005	BOQUILLA ATF 80° CERÁMICA MARRÓN ISO	4,41 €

recambios@teyme.es



TVI 80° TURBULENCIA ANTI DERIVA INYECCIÓN DE AIRE



ALBTVI800050	BOQUILLA TVI 80° CERÁMICA MORADA ISO	13,84 €
ALBTVI800075	BOQUILLA TVI 80° CERÁMICA ROSA ISO	13,84 €
ALBTVI80015	BOQUILLA TVI 80° CERÁMICA VERDE ISO	13,84 €
ALBTVI8002	BOQUILLA TVI 80° CERÁMICA AMARILLA ISO	13,84 €
ALBTVI80025	BOQUILLA TVI 80° CERÁMICA LILA ISO	13,84 €
ALBTVI8003	BOQUILLA TVI 80° CERÁMICA AZUL ISO	13,84 €
ALBTVI8004	BOQUILLA TVI 80° CERÁMICA ROJA ISO	13,84 €
ALBTVI8001	BOQUILLA TVI 80° CERÁMICA NARANJA ISO	13,84 €



AVI 80° ABANICO ANTI DERIVA



ALBAVI8001	BOQUILLA AVI 80° CERÁMICA NARANJA ISO	13,32 €
ALBAVI80015	BOQUILLA AVI 80° CERÁMICA VERDE ISO	13,32 €
ALBAVI8002	BOQUILLA AVI 80° CERÁMICA AMARILLA ISO	13,32 €
ALBAVI80025	BOQUILLA AVI 80° CERÁMICA LILA ISO	13,32 €
ALBAVI8003	BOQUILLA AVI 80° CERÁMICA AZUL ISO	13,32 €
ALBAVI8004	BOQUILLA AVI 80° CERÁMICA ROJA ISO	13,32 €



CVI 80° ANTI DERIVA INYECCIÓN DE AIRE BAJA PRESIÓN



ALBCVI80015	BOQUILLA CVI 80° CERÁMICA VERDE ISO	13,19 €
ALBCVI8002	BOQUILLA CVI 80° CERÁMICA AMARILLA ISO	13,19 €
ALBCVI80025	BOQUILLA CVI 80° CERÁMICA LILA ISO	13,19 €
ALBCVI8001	BOQUILLA CVI 80° CERÁMICA NARANJA ISO	13,19 €
ALBCVI8003	BOQUILLA CVI 80° CERÁMICA AZUL ISO	13,19 €
ALBCVI8004	BOQUILLA CVI 80° CERÁMICA ROJA ISO	13,19 €



ALBUZ**TEYME**www.teyme.es**MSI ESPEJO GRAN ÁNGULO**

ALBMSI04	BOQUILLA MSI 60° - 120° CERÁMICA ROJA ISO	6,93 €
ALBMSI05	BOQUILLA MSI 70° - 125° CERÁMICA MARRÓN ISO	6,93 €
ALBMSI06	BOQUILLA MSI 75° - 130° CERÁMICA GRIS ISO	6,93 €
ALBMSI08	BOQUILLA MSI 110° - 140° CERÁMICA BLANCA ISO	6,93 €
ALBMSI010	BOQUILLA MSI 120° - 145° CERÁMICA AZUL CLARO ISO	6,93 €
ALBMSI025	BOQUILLA MSI 30° - 100° CERÁMICA LILA ISO	6,93 €
ALBMSI15	BOQUILLA MSI 140° - 160° CERÁMICA VERDE CLARO ISO	6,93 €
ALBMSI03	BOQUILLA MSI CERÁMICA AZUL ISO	6,93 €

EXA 3 CHORROS

ALBEXAE02	BOQUILLA EXA 3 CHORROS AMARILLO EU	4,74 €
ALBEXAE03	BOQUILLA EXA 3 CHORROS AZUL EU	4,74 €
ALBEXAE06	BOQUILLA EXA 3 CHORROS GRIS EU	4,74 €
ALBEXAE05	BOQUILLA EXA 3 CHORROS MARRÓN EU	4,74 €
ALBEXAE015	BOQUILLA EXA 3 CHORROS VERDE EU	4,74 €
ALBEXAE04	BOQUILLA EXA 3 CHORROS ROJA EU	4,74 €
ALBEXAE08	BOQUILLA EXA 3 CHORROS BLANCA EU	4,74 €
ALBEXAE020	BOQUILLA EXA 3 CHORROS NEGRA EU	4,74 €

ESI 6 CHORROS

ALBESI02	BOQUILLA ESI 6 CHORROS AMARILLA ISO	4,86 €
ALBESI03	BOQUILLA ESI 6 CHORROS AZUL ISO	4,86 €
ALBESI06	BOQUILLA ESI 6 CHORROS GRIS ISO	4,86 €
ALBESI015	BOQUILLA ESI 6 CHORROS VERDE ISO	4,86 €
ALBESI04	BOQUILLA ESI 6 CHORROS ROJA ISO	4,86 €
ALBESI05	BOQUILLA ESI 6 CHORROS MARRÓN ISO	4,86 €
ALBESI025	BOQUILLA ESI 6 CHORROS LILA ISO	4,86 €

recambios@teyme.es



FESI 6 CHORROS TUERCA MONOBLOQUE



ALBFESI10	BOQUILLA FESI AZUL CLARO ISO	9,58 €
ALBFESI08	BOQUILLA FESI BLANCA ISO	9,58 €
ALBFESI15	BOQUILLA FESI VERDE CLARO ISO	9,58 €

OCI 15° - 65° FIN DE RAMPA



ALBOCI8003	BOQUILLA OCI 80° CERÁMICA AZUL ISO	13,65 €
ALBOCI8002	BOQUILLA OCI 80° CERÁMICA AMARILLA ISO	13,65 €
ALBOCI8004	BOQUILLA OCI 80° CERÁMICA ROJA ISO	13,65 €

CVI-OC 15°-65° FIN DE RAMPA ASPIRACIÓN DE AIRE BAJA PRESIÓN



ALBCVIOC80025	BOQUILLA CVI-OC CERÁMICA LILA ISO	21,00 €
ALBCVIOC8002	BOQUILLA CVI-OC CERÁMICA AMARILLA ISO	21,00 €
ALBCVIOC8003	BOQUILLA CVI-OC CERÁMICA AZUL ISO	21,00 €

AVI-OC 15°-65° FIN DE RAMPA CON ASPIRACIÓN DE AIRE



ALBAVIOC80015	BOQUILLA AVI-OC CERÁMICA VERDE ISO	21,13 €
ALBAVIOC8002	BOQUILLA AVI-OC CERÁMICA AMARILLO ISO	21,13 €
ALBAVIOC80025	BOQUILLA AVI-OC CERÁMICA LILA ISO	21,13 €
ALBAVIOC8001	BOQUILLA AVI-OC CERÁMICA NARANJA ISO	21,13 €
ALBAVIOC8003	BOQUILLA AVI-OC CERÁMICA AZUL ISO	21,13 €
ALBAVIOC8004	BOQUILLA AVI-OC CERÁMICA ROJA ISO	21,13 €
ALBAVIOC8005	BOQUILLA AVI-OC CERÁMICA MARRÓN ISO	21,13 €

recambios@teyme.es

SF 80° ESTÁNDAR ABANICO PLANO



- ASJSF08001 BOQUILLA SF ABANICO 80° PLÁSTICO NARANJA ISO 0,32 €
- ASJSF080015 BOQUILLA SF ABANICO 80° PLÁSTICO VERDE ISO 0,32 €
- ASJSF08002 BOQUILLA SF ABANICO 80° PLÁSTICO AMARILLA ISO 0,32 €
- ASJSF08003 BOQUILLA SF ABANICO 80° PLÁSTICO AZUL ISO 0,32 €
- ASJSF08004 BOQUILLA SF ABANICO 80° PLÁSTICO ROJA ISO 0,32 €
- ASJSF08005 BOQUILLA SF ABANICO 80° PLÁSTICO MARRÓN ISO 0,32 €
- ASJSF08006 BOQUILLA SF ABANICO 80° PLÁSTICO GRIS ISO 0,32 €
- ASJSF08010 BOQUILLA SF ABANICO 80° PLÁSTICO AZUL CLARO ISO 0,32 €
- ASJSF08008 BOQUILLA SF ABANICO 80° PLÁSTICO BLANCA ISO 0,32 €

bar	l/min	Vha (espacio entre las boquillas: 50 cm)										drop 80°
		4 km/h	6 km/h	8 km/h	10 km/h	12 km/h	14 km/h	16 km/h	18 km/h	20 km/h	25 km/h	
1.5	0.28	85	57	42	34	28	24	21	19	17	14	F
3	0.40	120	80	60	48	40	34	30	27	24	19	VF
5	0.52	155	103	77	62	52	44	39	34	31	25	VF
7	0.61	183	122	92	73	61	52	46	41	37	29	VF
1.5	0.42	127	85	64	51	42	36	32	28	25	20	F
3	0.60	180	120	90	72	60	51	45	40	36	29	VF
5	0.77	232	155	116	93	77	66	58	52	46	37	VF
7	0.92	275	183	137	110	92	79	69	61	55	44	VF
1.5	0.57	170	113	85	68	57	48	42	38	34	27	F
3	0.80	240	160	120	96	80	69	60	53	48	38	F
5	1.03	310	207	155	124	103	89	77	69	62	50	VF
7	1.22	367	244	183	147	122	105	92	81	73	59	VF
1.5	0.85	255	170	127	102	85	73	64	57	51	41	M
3	1.20	360	240	180	144	120	103	90	80	72	58	F
5	1.55	465	310	232	186	155	133	116	103	93	74	F
7	1.83	550	367	275	220	183	157	137	122	110	88	VF
1.5	1.13	339	226	170	136	113	97	85	75	68	54	M
3	1.60	480	320	240	192	160	137	120	107	96	77	F
5	2.07	620	413	310	248	207	177	155	138	124	99	F
7	2.44	733	489	367	293	244	209	183	163	147	117	F
1.5	1.41	424	283	212	170	141	121	106	94	85	68	C
3	2.00	600	400	300	240	200	171	150	133	120	96	M
5	2.58	775	516	397	310	258	221	194	172	155	124	M
7	3.06	917	611	458	367	306	262	229	204	183	147	M
1.5	1.70	509	339	255	204	170	145	127	113	102	81	C
3	2.40	720	480	360	288	240	206	180	160	144	115	C
5	3.10	930	620	465	372	310	266	232	207	186	149	C
7	3.67	1.100	733	550	440	367	314	275	244	220	176	C
1.5	2.26	679	453	339	272	226	194	170	151	136	109	C
3	3.20	960	640	480	384	320	274	240	213	192	154	C
5	4.13	1.239	826	620	496	413	354	310	275	248	198	C
7	4.89	1.466	978	733	587	489	419	367	326	293	235	C
1.5	2.83	949	566	424	339	283	242	212	189	170	136	C
3	4.00	1.200	800	600	480	400	343	300	267	240	192	C
5	5.16	1.549	1.033	775	620	516	443	387	344	310	248	C
7	6.11	1.833	1.222	917	733	611	524	458	407	367	293	C

recambios@teyme.es

BOQUILLAS PULVERIZACIÓN

DEF 125°-130° ESPEJO DEFLECTOR PARA HERBICIDAS



ASJDEF125015	BOQUILLA DEF ESPEJO DEFLECTOR 125° VERDE ISO	0,65 €
ASJDEF12501	BOQUILLA DEF ESPEJO DEFLECTOR 125° NARANJA ISO	0,65 €
ASJDEF130025	BOQUILLA DEF ESPEJO DEFLECTOR 130° LILA ISO	0,65 €
ASJDEF13003	BOQUILLA DEF ESPEJO DEFLECTOR 130° AZUL ISO	0,65 €
ASJDEF13004	BOQUILLA DEF ESPEJO DEFLECTOR 130° ROJA ISO	0,65 €
ASJDEF13002	BOQUILLA DEF ESPEJO DEFLECTOR 130° AMARILLA ISO	0,65 €
ASJDEF13005	BOQUILLA DEF ESPEJO DEFLECTOR 130° MARRÓN ISO	0,65 €
ASJDEF13006	BOQUILLA DEF ESPEJO DEFLECTOR 130° GRIS ISO	0,65 €
ASJDEF13008	BOQUILLA DEF ESPEJO DEFLECTOR 130° BLANCA ISO	0,65 €
ASJDEF13010	BOQUILLA DEF ESPEJO DEFLECTOR 130° AZUL CLARO ISO	0,65 €

COD. CODE CÓD.	Icon	bar	drop l/min	Vha (spazio tra gli ugelli: 50 cm) Vha (nozzle spacing: 50 cm) Vha (espacio entre las boquillas: 50 cm)									Pompa a spalla Knapsack pump Pulverizador de mochila	
				6 km/h	8 km/h	10 km/h	12 km/h	14 km/h	16 km/h	18 km/h	20 km/h	Vha @ 60 m/min (3.6 km/h)		
				L 115 cm / α 125°		L 130 cm / α 130°								
DEF01	---	1	F	0.23	48	35	28	23	20	17	15	14	33	--
	---	2	F	0.33	65	49	39	33	28	24	22	20	47	--
	125°	3	F	0.40	80	60	48	40	34	30	27	24	58	--
	---	4	F	0.46	92	69	55	46	40	35	31	28	67	--
DEF015	---	6	F	0.57	113	85	68	57	48	42	38	34	82	--
	---	1	M	0.35	69	52	42	35	30	26	23	21	50	--
	---	2	M	0.49	98	73	59	49	42	37	33	29	71	--
	125°	3	F	0.60	120	90	72	60	51	45	40	36	87	--
DEF02	---	4	F	0.69	139	104	83	69	59	52	46	42	100	--
	---	6	F	0.85	170	127	102	85	73	64	57	51	123	--
	---	1	M	0.46	92	69	55	46	40	35	31	28	--	59
	130°	2	F	0.65	131	98	78	65	56	49	44	39	--	84
DEF025	---	3	F	0.80	160	120	96	80	69	60	53	48	--	103
	---	4	F	0.92	185	139	111	92	79	69	62	55	--	119
	---	6	F	1.13	226	170	136	113	97	85	75	68	--	145
	130°	1	M	0.58	115	87	69	58	49	43	38	35	--	74
DEF03	---	2	F	0.82	163	122	98	82	70	61	54	49	--	105
	130°	3	F	1.00	200	150	120	100	86	75	67	60	--	129
	---	4	F	1.15	231	173	139	115	99	87	77	69	--	148
	---	6	F	1.41	283	212	170	141	121	106	94	85	--	181
DEF04	---	1	M	0.69	139	104	83	69	59	52	46	42	--	89
	---	2	F	0.98	196	147	116	98	84	73	65	59	--	126
	130°	3	F	1.20	240	180	144	120	103	90	80	72	--	154
	---	4	F	1.39	277	208	166	139	119	104	92	83	--	178
DEF04	---	6	F	1.70	339	255	204	170	145	127	113	102	--	218
	---	1	M	0.92	185	139	111	92	79	69	62	55	--	119
	---	2	F	1.31	261	196	157	131	112	98	87	78	--	167
	130°	3	F	1.60	320	240	192	160	137	120	107	96	--	205
DEF05	---	4	F	1.85	370	277	222	185	158	139	123	111	--	237
	---	6	F	2.26	453	339	272	226	194	170	151	136	--	290
	---	1	M	1.15	231	173	139	115	99	87	77	69	--	148
	---	2	M	1.63	327	245	196	163	140	122	109	98	--	209
DEF06	130°	3	F	2.00	400	300	240	200	171	150	133	120	--	256
	---	4	F	2.31	462	346	277	231	198	173	154	139	--	296
	---	6	F	2.83	566	424	339	283	242	212	189	170	--	363
	---	1	M	1.39	277	208	166	139	119	104	92	83	--	178
DEF08	---	2	M	1.96	392	294	235	196	168	147	131	118	--	251
	130°	3	F	2.40	480	360	288	240	206	180	160	144	--	308
	---	4	F	2.77	554	416	333	277	238	208	185	166	--	355
	---	6	F	3.39	679	509	407	339	291	255	226	204	--	435
DEF10	---	1	C	1.85	370	277	222	185	158	139	123	111	--	237
	---	2	C	2.61	523	392	314	261	224	196	174	157	--	335
	130°	3	M	3.20	640	480	384	320	274	240	213	192	--	410
	---	4	M	3.70	739	554	443	370	317	277	246	222	--	474
DEF10	---	6	M	4.53	905	679	543	453	388	339	302	272	--	580
	---	1	C	2.31	462	346	277	231	198	173	154	139	--	296
	---	2	C	3.27	653	490	392	327	280	245	218	196	--	419
	130°	3	C	4.00	800	600	480	400	343	300	267	240	--	513
DEF10	---	4	C	4.62	924	693	554	462	396	346	308	277	--	582
	---	6	C	5.66	1131	849	679	566	485	424	377	339	--	725

recambios@teyme.es



SF 110° ESTÁNDAR ABANICO PLANO



ASJSF11010	BOQUILLA SF ABANICO 110° AZUL CLARO ISO	0,28 €
ASJSF11008	BOQUILLA SF ABANICO 110° BLANCA ISO	0,28 €
ASJSF11006	BOQUILLA SF ABANICO 110° GRIS ISO	0,28 €
ASJSF11005	BOQUILLA SF ABANICO 110° MARRÓN ISO	0,28 €
ASJSF11004	BOQUILLA SF ABANICO 110° ROJA ISO	0,28 €
ASJSF11003	BOQUILLA SF ABANICO 110° AZUL ISO	0,28 €
ASJSF110025	BOQUILLA SF ABANICO 110° LILA ISO	0,28 €
ASJSF11002	BOQUILLA SF ABANICO 110° AMARILLA ISO	0,28 €
ASJSF11015	BOQUILLA SF ABANICO 110° VERDE CLARO ISO	0,28 €
ASJSF11001	BOQUILLA SF ABANICO 110° NARANJA ISO	0,28 €
ASJSF110015	BOQUILLA SF ABANICO 110° VERDE ISO	0,28 €

WR 110° ABANICO



ASJWR110015	BOQUILLA WR ABANICO 110° VERDE ISO	2,49 €
ASJWR11006	BOQUILLA WR ABANICO 110° GRIS ISO	2,49 €
ASJWR11002	BOQUILLA WR ABANICO 110° AMARILLA ISO	2,49 €
ASJWR110025	BOQUILLA WR ABANICO 110° LILA ISO	2,49 €
ASJWR11003	BOQUILLA WR ABANICO 110° AZUL ISO	2,49 €
ASJWR11001	BOQUILLA WR ABANICO 110° NARANJA ISO	2,49 €
ASJWR11004	BOQUILLA WR ABANICO 110° ROJA ISO	2,49 €
ASJWR11005	BOQUILLA WR ABANICO 110° MARRÓN ISO	2,49 €

WRC 110° ABANICO



ASJWRC11002	BOQUILLA WRC ABANICO 110° CERÁMICA AMARILLA ISO	2,49 €
ASJWRC110025	BOQUILLA WRC ABANICO 110° CERÁMICA LILA ISO	2,49 €
ASJWRC11003	BOQUILLA WRC ABANICO 110° CERÁMICA AZUL ISO	2,49 €
ASJWRC11004	BOQUILLA WRC ABANICO 110° CERÁMICA ROJA ISO	2,49 €
ASJWRC110015	BOQUILLA WRC ABANICO 110° CERÁMICA VERDE ISO	2,49 €
ASJWRC11005	BOQUILLA WRC ABANICO 110° CERÁMICA MARRÓN ISO	2,49 €
ASJWRC11006	BOQUILLA WRC ABANICO 110° CERÁMICA GRIS ISO	2,49 €
ASJWRC11008	BOQUILLA WRC ABANICO 110° CERÁMICA BLANCA ISO	2,49 €

recambios@teyme.es



TFS 110° ABANICO



ASJTFS11003	BOQUILLA TFS ABANICO 110° AZUL ISO	3,11 €
ASJTFS11004	BOQUILLA TFS ABANICO 110° ROJA ISO	3,11 €
ASJTFS11002	BOQUILLA TFS ABANICO 110° AMARILLA ISO	3,11 €
ASJTFS11005	BOQUILLA TFS ABANICO 110° MARRÓN ISO	3,11 €

SFA 110° ESTÁNDAR ABANICO ANTI DERIVA



ASJSFA11010	BOQUILLA SFA ABANICO ANTI DERIVA 110° AZUL CLARO ISO	2,39 €
ASJSFA11006	BOQUILLA SFA ABANICO ANTI DERIVA 110° GRIS ISO	2,39 €
ASJSFA11008	BOQUILLA SFA ABANICO ANTI DERIVA 110° BLANCA ISO	2,39 €

TFA 110° ABANICO ANTI DERIVA



ASJTFA11003	BOQUILLA TFA ABANICO ANTI DERIVA 110° AZUL ISO	3,40 €
ASJTFA11004	BOQUILLA TFA ABANICO ANTI DERIVA 110° ROJA ISO	3,40 €
ASJTFA11002	BOQUILLA TFA ABANICO ANTI DERIVA 110° AMARILLA ISO	3,40 €
ASJTFA11005	BOQUILLA TFA ABANICO ANTI DERIVA 110° MARRÓN ISO	3,40 €

LD 80° ABANICO ANTI DERIVA



ASJLD080015	BOQUILLA LD ABANICO ANTI DERIVA 80° VERDE ISO	1,15 €
ASJLD08002	BOQUILLA LD ABANICO ANTI DERIVA 80° AMARILLA ISO	1,15 €
ASJLD08001	BOQUILLA LD ABANICO ANTI DERIVA 80° NARANJA ISO	1,15 €
ASJLD08003	BOQUILLA LD ABANICO ANTI DERIVA 80° AZUL ISO	1,15 €
ASJLD08004	BOQUILLA LD ABANICO ANTI DERIVA 80° ROJA ISO	1,15 €
ASJLD08005	BOQUILLA LD ABANICO ANTI DERIVA 80° MARRÓN ISO	1,15 €

recambios@teyme.es



LD 110° ABANICO ANTI DERIVA



ASJLD110015	BOQUILLA LD ABANICO ANTI DERIVA 110° VERDE ISO	1,15 €
ASJLD11002	BOQUILLA LD ABANICO ANTI DERIVA 110° AMARILLA ISO	1,15 €
ASJLD11003	BOQUILLA LD ABANICO ANTI DERIVA 110° AZUL ISO	1,15 €
ASJLD11001	BOQUILLA LD ABANICO ANTI DERIVA 110° NARANJA ISO	1,15 €
ASJLD11004	BOQUILLA LD ABANICO ANTI DERIVA 110° ROJA ISO	1,15 €
ASJLD110025	BOQUILLA LD ABANICO ANTI DERIVA 110° LILA ISO	1,15 €
ASJLD11005	BOQUILLA LD ABANICO ANTI DERIVA 110° MARRÓN ISO	1,15 €

LCD 110° ABANICO ANTI DERIVA CERÁMICA



ASJLDC110015	BOQUILLA LDC ABANICO ANTI DERIVA 110° CERÁMICA VERDE ISO	3,25 €
ASJLDC11002	BOQUILLA LDC ABANICO ANTI DERIVA 110° CERÁMICA AMARILLA ISO	3,25 €
ASJLDC11003	BOQUILLA LDC ABANICO ANTI DERIVA 110° CERÁMICA AZUL ISO	3,25 €
ASJLDC11004	BOQUILLA LDC ABANICO ANTI DERIVA 110° CERÁMICA ROJA ISO	3,25 €
ASJLDC11001	BOQUILLA LDC ABANICO ANTI DERIVA 110° CERÁMICA NARANJA ISO	3,25 €
ASJLDC11005	BOQUILLA LDC ABANICO ANTI DERIVA 110° CERÁMICA MARRÓN ISO	3,25 €
ASJLDC110025	BOQUILLA LDC ABANICO ANTI DERIVA 110° CERÁMICA LILA ISO	3,25 €
ASJLDC11006	BOQUILLA LDC ABANICO ANTI DERIVA 110° CERÁMICA GRIS ISO	3,25 €

TFLD 110° ABANICO ANTI DERIVA



ASJTFLD11003	BOQUILLA TFLD ABANICO ANTI DERIVA 110° AZUL ISO	3,11 €
ASJTFLD11002	BOQUILLA TFLD ABANICO ANTI DERIVA 110° AMARILLA ISO	3,11 €
ASJTFLD11004	BOQUILLA TFLD ABANICO ANTI DERIVA 110° ROJA ISO	3,11 €
ASJTFLD11005	BOQUILLA TFLD ABANICO ANTI DERIVA 110° MARRÓN ISO	3,11 €



DEF 140° ESPEJO DEFLECTOR



ASJDEF140075	BOQUILLA ASJ DEF ESPEJO DEFLECTOR 140° VERDE	0,76 €
ASJDEF14001	BOQUILLA ASJ DEF ESPEJO DEFLECTOR 140° AMARILLA	0,76 €
ASJDEF14002	BOQUILLA ASJ DEF ESPEJO DEFLECTOR 140° ROJA	0,76 €
ASJDEF140015	BOQUILLA ASJ DEF ESPEJO DEFLECTOR 140° AZUL	0,76 €
ASJDEF140025	BOQUILLA ASJ DEF ESPEJO DEFLECTOR 140° MARRÓN	0,76 €
ASJDEF14003	BOQUILLA ASJ DEF ESPEJO DEFLECTOR 140° GRIS	0,76 €
ASJDEF14004	BOQUILLA ASJ DEF ESPEJO DEFLECTOR 140° BLANCA	0,76 €
ASJDEF14010	BOQUILLA ASJ DEF ESPEJO DEFLECTOR 140° NEGRA	0,76 €

PSP ESPECIALES PENTASTREAM



ASJPSP015	BOQUILLA PSP ESPECIAL VERDE ISO	3,11 €
ASJPSP02	BOQUILLA PSP ESPECIAL AMARILLA ISO	3,11 €
ASJPSP03	BOQUILLA PSP ESPECIAL AZUL ISO	3,11 €
ASJPSP04	BOQUILLA PSP ESPECIAL ROJA ISO	3,11 €
ASJPSP05	BOQUILLA PSP ESPECIAL MARRÓN ISO	3,11 €
ASJPSP06	BOQUILLA PSP ESPECIAL GRIS ISO	3,11 €



EF 80° ABANICO



ASJEF080015	BOQUILLA EF ABANICO 80° VERDE ISO	0,68 €
ASJEF08002	BOQUILLA EF ABANICO 80° AMARILLA ISO	0,68 €
ASJEF08003	BOQUILLA EF ABANICO 80° AZUL ISO	0,68 €
ASJEF08004	BOQUILLA EF ABANICO 80° ROJA ISO	0,68 €

FC 110° ABANICO



ASJFC11002	BOQUILLA FC ABANICO 110° CERÁMICA AMARILLA ISO	3,15 €
ASJFC110025	BOQUILLA FC ABANICO 110° CERÁMICA LILA ISO	3,15 €
ASJFC11003	BOQUILLA FC ABANICO 110° CERÁMICA AZUL ISO	3,15 €
ASJFC11004	BOQUILLA FC ABANICO 110° CERÁMICA ROJA ISO	3,15 €
ASJFC110015	BOQUILLA FC ABANICO 110° CERÁMICA VERDE ISO	3,15 €
ASJFC11005	BOQUILLA FC ABANICO 110° CERÁMICA MARRÓN ISO	3,15 €
ASJFC11006	BOQUILLA FC ABANICO 110° CERÁMICA GRIS ISO	3,15 €
ASJFC11008	BOQUILLA FC ABANICO 110° CERÁMICA BLANCA ISO	3,15 €

CFA 110° ABANICO ANTI DERIVA AIRE COMPACTO



ASJCFA110015	BOQUILLA CFA ABANICO ANTI DERIVA 110° VERDE ISO	2,39 €
ASJCFA11002	BOQUILLA CFA ABANICO ANTI DERIVA 110° AMARILLA ISO	2,39 €
ASJCFA11001	BOQUILLA CFA ABANICO ANTI DERIVA 110° NARANJA ISO	2,39 €
ASJCFA110025	BOQUILLA CFA ABANICO ANTI DERIVA 110° LILA ISO	2,39 €
ASJCFA11003	BOQUILLA CFA ABANICO ANTI DERIVA 110° AZUL ISO	2,39 €
ASJCFA11004	BOQUILLA CFA ABANICO ANTI DERIVA 110° ROJA ISO	2,39 €
ASJCFA11005	BOQUILLA CFA ABANICO ANTI DERIVA 110° MARRÓN ISO	2,39 €
ASJCFA11006	BOQUILLA CFA ABANICO ANTI DERIVA 110° GRIS ISO	2,39 €

recambios@teyme.es



CFA-U 110° ABANICO ANTI DERIVA AIRE COMPACTO ULTRA



ASJCFAU110015	BOQUILLA CFAU ABANICO ANTI DERIVA 110° VERDE ISO	2,49 €
ASJCFAU11002	BOQUILLA CFAU ABANICO ANTI DERIVA 110° AMARILLA ISO	2,49 €
ASJCFAU11001	BOQUILLA CFAU ABANICO ANTI DERIVA 110° NARANJA ISO	2,49 €
ASJCFAU11003	BOQUILLA CFAU ABANICO ANTI DERIVA 110° AZUL ISO	2,49 €

CFA-T 95°- 110° ABANICO ANTI DERIVA AIRE COMPACTO



ASJCFAT11002	BOQUILLA CFAT ABANICO ANTI DERIVA 95° AMARILLA ISO	2,49 €
ASJCFAT110025	BOQUILLA CFAT ABANICO ANTI DERIVA 100° LILA ISO	2,49 €
ASJCFAT110015	BOQUILLA CFAT ABANICO ANTI DERIVA 95° VERDE ISO	2,49 €
ASJCFAT11003	BOQUILLA CFAT ABANICO ANTI DERIVA 100° AZUL ISO	2,49 €
ASJCFAT11004	BOQUILLA CFAT ABANICO ANTI DERIVA 110° ROJA ISO	2,49 €
ASJCFAT11005	BOQUILLA CFAT ABANICO ANTI DERIVA 110° MARRÓN ISO	2,49 €

AFC 110° ABANICO ANTI DERIVA CERÁMICA



ASJ AFC110015	BOQ. AFC ABANICO ANTI DERIVA 110° CERÁMICA VERDE ISO	5,76 €
ASJ AFC11002	BOQ. AFC ABANICO ANTI DERIVA 110° CERÁMICA AMARILLA ISO	5,76 €
ASJ AFC110025	BOQ. AFC ABANICO ANTI DERIVA 110° CERÁMICA LILA ISO	5,76 €
ASJ AFC11003	BOQ. AFC ABANICO ANTI DERIVA 110° CERÁMICA AZUL ISO	5,76 €
ASJ AFC11004	BOQ. AFC ABANICO ANTI DERIVA 110° CERÁMICA ROJA ISO	5,76 €
ASJ AFC11005	BOQ. AFC ABANICO ANTI DERIVA 110° CERÁMICA MARRÓN ISO	5,76 €
ASJ AFC11001	BOQ. AFC ABANICO ANTI DERIVA 110° CERÁMICA NARANJA ISO	5,76 €
ASJ AFC11006	BOQ. AFC ABANICO ANTI DERIVA 110° CERÁMICA GRIS ISO	5,76 €



ATP 110° ABANICO ANTI DERIVA



ASJATP303002	BOQUILLA ATP ABANICO ANTI DERIVA 110° AMARILLA ISO	3,05 €
ASJATP3030025	BOQUILLA ATP ABANICO ANTI DERIVA 110° LILA ISO	3,05 €
ASJATP3030015	BOQUILLA ATP ABANICO ANTI DERIVA 110° VERDE ISO	3,05 €
ASJATP303003	BOQUILLA ATP ABANICO ANTI DERIVA 110° AZUL ISO	3,05 €
ASJATP303004	BOQUILLA ATP ABANICO ANTI DERIVA 110° ROJA ISO	3,05 €
ASJATP303005	BOQUILLA ATP ABANICO ANTI DERIVA 110° MARRÓN ISO	3,05 €
ASJATP303006	BOQUILLA ATP ABANICO ANTI DERIVA 110° GRIS ISO	3,05 €

ATC 110° ABANICO ANTI DERIVA CERÁMICA



ASJATC11002	BOQ. ATC ABANICO ANTI DERIVA 110° CERÁMICA AMARILLA ISO	9,12 €
ASJATC11003	BOQ. ATC ABANICO ANTI DERIVA 110° CERÁMICA AZUL ISO	9,12 €
ASJATC11004	BOQ. ATC ABANICO ANTI DERIVA 110° CERÁMICA ROJA ISO	9,12 €
ASJATC110015	BOQ. ATC ABANICO ANTI DERIVA 110° CERÁMICA VERDE ISO	9,12 €
ASJATC11005	BOQ. ATC ABANICO ANTI DERIVA 110° CERÁMICA MARRÓN ISO	9,12 €
ASJATC11006	BOQ. ATC ABANICO ANTI DERIVA 110° CERÁMICA GRIS ISO	9,12 €
ASJATC110025	BOQ. ATC ABANICO ANTI DERIVA 110° CERÁMICA LILA ISO	9,12 €

BX 80° ESPECIAL CON EXTENSIÓN DE PLUMA



ASJBX80010	BOQUILLA BX ESPECIAL 80° VERDE	11,91 €
ASJBX80020	BOQUILLA BX ESPECIAL 80° AZUL	11,91 €
ASJBX80025	BOQUILLA BX ESPECIAL 80° AMARILLA	11,91 €
ASJBX80045	BOQUILLA BX ESPECIAL 80° NARANJA	11,91 €
ASJBX80060	BOQUILLA BX ESPECIAL 80° MARRÓN	11,91 €
ASJBX80080	BOQUILLA BX ESPECIAL 80° ROJA	11,91 €

AOC 80° ESPECIAL AIRE CENTRAL APAGADO



ASJAOC8002	BOQUILLA AOC ESPECIAL 80° AMARILLA ISO	2,59 €
ASJAOC80025	BOQUILLA AOC ESPECIAL 80° LILA ISO	2,59 €
ASJAOC80015	BOQUILLA AOC ESPECIAL 80° VERDE ISO	2,59 €
ASJAOC8003	BOQUILLA AOC ESPECIAL 80° AZUL ISO	2,59 €
ASJAOC8004	BOQUILLA AOC ESPECIAL 80° ROJA ISO	2,59 €
ASJAOC8005	BOQUILLA AOC ESPECIAL 80° MARRÓN ISO	2,59 €

recambios@teyme.es



HCA 80° CONO HUECO CERÁMICA



ASJHCA8002	BOQUILLA HCA CONO HUECO 80° CERÁMICA AMARILLA ISO	9,73 €
ASJHCA8003	BOQUILLA HCA CONO HUECO 80° CERÁMICA AZUL ISO	9,73 €
ASJHCA80015	BOQUILLA HCA CONO HUECO 80° CERÁMICA VERDE ISO	9,73 €
ASJHCA8004	BOQUILLA HCA CONO HUECO 80° CERÁMICA ROJA ISO	9,73 €
ASJHCA8005	BOQUILLA HCA CONO HUECO 80° CERÁMICA MARRÓN ISO	9,73 €
ASJHCA80035	BOQUILLA HCA CONO HUECO 80° CERÁMICA GRANATE ISO	9,73 €
ASJHCA80025	BOQUILLA HCA CONO HUECO 80° CERÁMICA LILA ISO	9,73 €
ASJHCA8001	BOQUILLA HCA CONO HUECO 80° CERÁMICA NARANJA ISO	9,73 €

HCA 60° CONO HUECO CERÁMICA



ASJHCA600075	BOQUILLA HCA CONO HUECO 60° CERÁMICA ROSA ISO	9,73 €
ASJHCA60015	BOQUILLA HCA CONO HUECO 60° CERÁMICA VERDE ISO	9,73 €
ASJHCA6002	BOQUILLA HCA CONO HUECO 60° CERÁMICA AMARILLA ISO	9,73 €
ASJHCA60025	BOQUILLA HCA CONO HUECO 60° CERÁMICA LILA ISO	9,73 €
ASJHCA6003	BOQUILLA HCA CONO HUECO 60° CERÁMICA AZUL ISO	9,73 €
ASJHCA6001	BOQUILLA HCA CONO HUECO 60° CERÁMICA NARANJA ISO	9,73 €
ASJHCA60035	BOQUILLA HCA CONO HUECO 60° CERÁMICA GRANATE ISO	9,73 €
ASJHCA6004	BOQUILLA HCA CONO HUECO 60° CERÁMICA ROJA ISO	9,73 €
ASJHCA6005	BOQUILLA HCA CONO HUECO 60° CERÁMICA MARRÓN ISO	9,73 €
ASJHCA6006	BOQUILLA HCA CONO HUECO 60° CERÁMICA GRIS ISO	9,73 €

HCC 80° CONO HUECO CERÁMICA



ASJHCC01	BOQUILLA HCC CONO HUECO 80° CERÁMICA MARRÓN	3,22 €
ASJHCC02	BOQUILLA HCC CONO HUECO 80° CERÁMICA NARANJA	3,22 €
ASJHCC03	BOQUILLA HCC CONO HUECO 80° CERÁMICA GRIS	3,22 €
ASJHCC04	BOQUILLA HCC CONO HUECO 80° CERÁMICA NEGRA	3,22 €
ASJHCC005	BOQUILLA HCC CONO HUECO 80° CERÁMICA BLANCA	3,22 €
ASJHCC05	BOQUILLA HCC CONO HUECO 80° CERÁMICA AZUL	3,22 €
ASJHCC015	BOQUILLA HCC CONO HUECO 80° CERÁMICA AMARILLA	3,22 €
ASJHCC025	BOQUILLA HCC CONO HUECO 80° CERÁMICA ROJA	3,22 €
ASJHCC035	BOQUILLA HCC CONO HUECO 80° CERÁMICA VERDE	3,22 €
ASJHCC0075	BOQUILLA HCC CONO HUECO 80° CERÁMICA MORADA	3,22 €

recambios@teyme.es



HC 80° - 85° CONO



ASJHC8002	BOQUILLA HC CONO 80° AMARILLA ISO	0,62 €
ASJHC80025	BOQUILLA HC CONO 80° LILA ISO	0,62 €
ASJHC8003	BOQUILLA HC CONO 80° AZUL ISO	0,62 €
ASJHC80035	BOQUILLA HC CONO 80° GRANATE ISO	0,62 €
ASJHC8004	BOQUILLA HC CONO 80° ROJA ISO	0,62 €
ASJHC8005	BOQUILLA HC CONO 80° MARRÓN ISO	0,62 €
ASJHC8006	BOQUILLA HC CONO 80° GRIS ISO	0,62 €
ASJHC8501	BOQUILLA HC CONO 85° NARANJA ISO	0,62 €
ASJHC85015	BOQUILLA HC CONO 85° VERDE ISO	0,62 €

HCF 80° CONO



ASJHCF80015	BOQUILLA HCF CONO 80° VERDE ISO	0,83 €
ASJHCF8002	BOQUILLA HCF CONO 80° AMARILLA ISO	0,83 €
ASJHCF8003	BOQUILLA HCF CONO 80° AZUL ISO	0,83 €
ASJHCF8004	BOQUILLA HCF CONO 80° ROJA ISO	0,83 €

HCI 80° CONO HUECO CERÁMICA



ASJHCI80005	BOQUILLA HCI CONO HUECO 80° CERÁMICA MORADA ISO	3,00 €
ASJHCI800075	BOQUILLA HCI CONO HUECO 80° CERÁMICA ROSA ISO	3,00 €
ASJHCI8001	BOQUILLA HCI CONO HUECO 80° CERÁMICA NARANJA ISO	3,00 €
ASJHCI80015	BOQUILLA HCI CONO HUECO 80° CERÁMICA VERDE ISO	3,00 €
ASJHCI8002	BOQUILLA HCI CONO HUECO 80° CERÁMICA AMARILLA ISO	3,00 €
ASJHCI80025	BOQUILLA HCI CONO HUECO 80° CERÁMICA LILA ISO	3,00 €
ASJHCI8003	BOQUILLA HCI CONO HUECO 80° CERÁMICA AZUL ISO	3,00 €
ASJHCI80035	BOQUILLA HCI CONO HUECO 80° CERÁMICA GRANATE ISO	3,00 €
ASJHCI8004	BOQUILLA HCI CONO HUECO 80° CERÁMICA ROJA ISO	3,00 €
ASJHCI8005	BOQUILLA HCI CONO HUECO 80° CERÁMICA MARRÓN ISO	3,00 €



HCI 60° CONO HUECO CERÁMICA



ASJHCI600075	BOQUILLA HCI CONO HUECO 60° CERÁMICA ROSA ISO	3,00 €
ASJHCI6001	BOQUILLA HCI CONO HUECO 60° CERÁMICA NARANJA ISO	3,00 €
ASJHCI60005	BOQUILLA HCI CONO HUECO 60° CERÁMICA MORADA ISO	3,00 €
ASJHCI60015	BOQUILLA HCI CONO HUECO 60° CERÁMICA VERDE ISO	3,00 €
ASJHCI60025	BOQUILLA HCI CONO HUECO 60° CERÁMICA LILA ISO	3,00 €
ASJHCI6002	BOQUILLA HCI CONO HUECO 60° CERÁMICA AMARILLA ISO	3,00 €
ASJHCI6003	BOQUILLA HCI CONO HUECO 60° CERÁMICA AZUL ISO	3,00 €
ASJHCI60035	BOQUILLA HCI CONO HUECO 60° CERÁMICA GRANATE ISO	3,00 €
ASJHCI6004	BOQUILLA HCI CONO HUECO 60° CERÁMICA ROJA ISO	3,00 €
ASJHCI6005	BOQUILLA HCI CONO HUECO 60° CERÁMICA MARRÓN ISO	3,00 €

HCI 40° CONO HUECO CERÁMICA



ASJHCI4001	BOQUILLA HCI CONO HUECO 40° CERÁMICA NARANJA ISO	3,00 €
ASJHCI40015	BOQUILLA HCI CONO HUECO 40° CERÁMICA VERDE ISO	3,00 €
ASJHCI4002	BOQUILLA HCI CONO HUECO 40° CERÁMICA AMARILLA ISO	3,00 €
ASJHCI40025	BOQUILLA HCI CONO HUECO 40° CERÁMICA LILA ISO	3,00 €
ASJHCI4003	BOQUILLA HCI CONO HUECO 40° CERÁMICA AZUL ISO	3,00 €
ASJHCI40035	BOQUILLA HCI CONO HUECO 40° CERÁMICA GRANATE ISO	3,00 €
ASJHCI4004	BOQUILLA HCI CONO HUECO 40° CERÁMICA ROJA ISO	3,00 €
ASJHCI4005	BOQUILLA HCI CONO HUECO 40° CERÁMICA MARRÓN ISO	3,00 €
ASJHCI4006	BOQUILLA HCI CONO HUECO 40° CERÁMICA GRIS ISO	3,00 €



NC DC 45° - 110° HP 15 PLACAS CERÁMICAS



ASJHP15008	PLACA CERÁMICA D.0,8 EXT.15	0,62 €
ASJHP15010	PLACA CERÁMICA D.1 EXT.15	0,62 €
ASJHP15012	PLACA CERÁMICA D.1,2 EXT.15	0,62 €
ASJHP15015	PLACA CERÁMICA D.1,5 EXT.15	0,62 €
ASJHP15018	PLACA CERÁMICA D.1,8 EXT.15	0,62 €
ASJHP15020	PLACA CERÁMICA D.2 EXT.15	0,62 €
ASJHP15025	PLACA CERÁMICA D.2,5 EXT.15	0,62 €

NC DC 45° - 110° HP 18 PLACAS CERÁMICAS



ASJHP18008	PLACA CERÁMICA D.0,8 EXT.18	0,73 €
ASJHP18010	PLACA CERÁMICA D.1 EXT.18	0,73 €
ASJHP18012	PLACA CERÁMICA D.1,2 EXT.18	0,73 €
ASJHP18015	PLACA CERÁMICA D.1,5 EXT.18	0,73 €
ASJHP18018	PLACA CERÁMICA D.1,8 EXT.18	0,73 €
ASJHP18020	PLACA CERÁMICA D.2 EXT.18	0,73 €
ASJHP18025	PLACA CERÁMICA D.2,5 EXT.18	0,73 €

DIFUSORES INOX HP 18



ASJHP18200	DIFUSOR INOX CERRADO D.0 EXT.18	0,63 €
ASJHP18210	DIFUSOR INOX D.1 EXT.18	0,63 €
ASJHP18212	DIFUSOR INOX D.1,2 EXT.18	0,63 €
ASJHP18215	DIFUSOR INOX D.1,5 EXT.18	0,63 €
ASJHP18218	DIFUSOR INOX D.1,8 EXT.18	0,63 €
ASJHP18220	DIFUSOR INOX D.2 EXT.18	0,63 €



www.teyme.es



IDK 90° INYECTOR AIRE PLANO

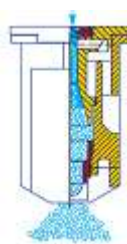

LCHIDK9001	BOQUILLA IDK 90° INYECTOR AIRE PLANO NARANJA	3,86 €
LCHIDK9002	BOQUILLA IDK 90° INYECTOR AIRE PLANO AMARILLA	3,86 €
LCHIDK9003	BOQUILLA IDK 90° INYECTOR AIRE PLANO AZUL	3,86 €
LCHIDK90015	BOQUILLA IDK 90° INYECTOR AIRE PLANO VERDE	3,86 €
LCHIDK90025	BOQUILLA IDK 90° INYECTOR AIRE PLANO LILA	3,86 €
LCHIDK900067	BOQUILLA IDK 90° INYECTOR AIRE PLANO VERDE MILITAR	3,86 €

Icono	Modelo	l/min																		
		2.0	3.0	4.0	5.0	6.0	7.0	8.0	9.0	10.0	11.0	12.0	13.0	14.0	15.0	16.0	17.0	19.0	20.0	
	IDK 90-0067	60 M	0.22	0.27	0.31	0.35	0.38	0.41	0.44	0.47	0.49	0.52	0.54	0.56	0.58	0.60	0.62	0.64	0.68	0.70
	IDK 90-01	60 M	0.32	0.39	0.45	0.51	0.55	0.60	0.64	0.68	0.72	0.75	0.78	0.72	0.85	0.88	0.91	0.93	0.99	1.01
	IDK 90-015	60 M	0.48	0.59	0.68	0.76	0.83	0.90	0.96	1.02	1.07	1.13	1.18	1.22	1.27	1.31	1.36	1.40	1.48	1.52
	IDK 90-02	60 M	0.65	0.80	0.92	1.03	1.13	1.22	1.30	1.38	1.45	1.53	1.60	1.67	1.73	1.79	1.85	1.90	2.01	2.07
	IDK 90-025	60 M	0.81	0.99	1.15	1.28	1.40	1.52	1.62	1.71	1.81	1.90	1.98	2.06	2.14	2.21	2.29	2.36	2.49	2.56
	IDK 90-03	60 M	0.97	1.19	1.37	1.53	1.68	1.81	1.94	2.06	2.17	2.28	2.38	2.48	2.57	2.66	2.75	2.83	2.99	3.07

recambios@teyme.es



www.teyme.es

IDK-C 120° INYECTOR DE AIRE COMPACTO CERÁMICA

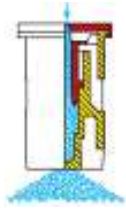

- LCHIDK12002C BOQUILLA IDK 120° INYECCION AIRE CERÁMICA AMARILLA 8,42 €
- LCHIDK12003C BOQUILLA IDK 120° INYECCION AIRE CERÁMICA AZUL 8,42 €
- LCHIDK12004C BOQUILLA IDK 120° INYECCION AIRE CERÁMICA ROJA 8,42 €
- LCHIDK12005C BOQUILLA IDK 120° INYECCION AIRE CERÁMICA MARRÓN 8,42 €
- LCHIDK12001C BOQUILLA IDK 120° INYECCION AIRE CERÁMICA NARANJA 8,42 €
- LCHIDK120015C BOQUILLA IDK 120° INYECCION AIRE CERÁMICA VERDE 8,42 €
- LCHIDK120025C BOQUILLA IDK 120° INYECCION AIRE CERÁMICA LILA 8,42 €

COLOR	BCPC	bar	l/min	I/ha								
				5.0 km/h	6.0 km/h	7.0 km/h	8.0 km/h	10.0 km/h	12.0 km/h	14.0 km/h	16.0 km/h	18.0 km/h
IDK 120-01-C (80 M)	C	1.5	0.28	67	56	48	42	34	28	24	21	19
	C	2.0	0.32	77	64	55	48	38	32	27	24	21
	C	2.5	0.36	86	72	62	54	43	36	31	27	24
	M	3.0	0.39	94	78	67	59	47	39	33	29	26
	M	4.0	0.45	108	90	77	68	54	45	39	34	30
	M	5.0	0.51	122	102	87	77	61	51	44	38	34
F	6.0	0.55	132	110	94	83	66	55	47	41	37	
IDK 120-015-C (60 M)	C	1.5	0.42	101	84	72	63	50	42	36	32	28
	C	2.0	0.48	115	96	82	72	58	48	41	36	32
	C	2.5	0.54	130	108	93	81	65	54	46	41	36
	C	3.0	0.59	142	118	101	89	71	59	51	44	39
	M	4.0	0.68	163	136	117	102	82	68	58	51	45
	M	5.0	0.76	182	152	130	114	91	76	65	57	51
F	6.0	0.83	199	166	142	125	100	83	71	62	55	
IDK 120-02-C (60 M)	VC	1.5	0.56	134	112	96	84	67	56	48	42	37
	C	2.0	0.65	156	130	111	98	78	65	56	49	43
	C	2.5	0.73	175	146	125	110	88	73	63	55	49
	C	3.0	0.80	192	160	137	120	96	80	69	60	53
	M	4.0	0.92	221	184	158	138	110	92	79	69	61
	M	5.0	1.03	247	206	177	155	124	103	88	77	69
M	6.0	1.13	271	226	194	170	136	113	97	85	75	
IDK 120-025-C (60 M)	VC	1.5	0.70	168	140	120	105	84	70	60	53	47
	VC	2.0	0.81	194	162	139	122	97	81	69	61	54
	C	2.5	0.91	218	182	156	137	109	91	78	68	61
	C	3.0	0.99	238	198	170	149	119	99	85	74	66
	C	4.0	1.15	276	230	197	173	138	115	99	86	77
	M	5.0	1.28	307	256	219	192	154	128	110	96	85
M	6.0	1.40	336	280	240	210	168	140	120	105	93	
IDK 120-03-C (60 M)	VC	1.5	0.84	202	168	144	126	101	84	72	63	56
	VC	2.0	0.97	233	194	166	146	116	97	83	73	65
	VC	2.5	1.08	259	216	185	162	130	108	93	81	72
	C	3.0	1.19	286	238	204	179	143	119	102	8	79
	C	4.0	1.37	329	274	235	206	164	137	117	103	91
	M	5.0	1.53	367	306	262	230	184	153	131	115	102
M	6.0	1.68	403	336	288	252	202	168	144	126	112	
IDK 120-04-C (60 M)	EC	1.0	0.91	218	182	156	137	109	91	78	68	61
	VC	1.5	1.12	269	224	192	168	134	112	96	84	75
	VC	2.0	1.29	310	258	221	194	155	129	111	97	86
	VC	2.5	1.44	346	288	247	216	173	144	123	108	96
	VC	3.0	1.58	379	316	271	237	190	158	135	119	105
	C	4.0	1.82	437	364	312	273	218	182	156	137	121
C	5.0	2.04	490	408	350	306	245	204	175	153	136	
M	6.0	2.23	535	446	382	335	268	223	191	167	149	
IDK 120-05-C (25 M)	EC	1.0	1.14	274	228	195	171	137	114	98	86	76
	VC	1.5	1.39	334	278	238	209	167	139	119	104	93
	VC	2.0	1.61	386	322	276	242	193	161	138	121	107
	VC	2.5	1.80	432	360	309	270	216	180	154	135	120
	VC	3.0	1.97	473	394	338	296	236	197	169	148	131
	C	4.0	2.28	547	456	391	342	274	228	195	171	152
C	5.0	2.55	612	510	437	383	306	255	219	191	170	
M	6.0	2.79	670	558	478	419	335	279	239	209	186	

recambios@teyme.es

BOQUILLAS PULVERIZACIÓN

www.teyme.es

CULTIVOS BAJOS



ST 80° CHORRO PLANO ESTÁNDAR



LCHST8001	BOQUILLA ST 80° ESTÁNDAR PLANA NARANJA	1,85 €
LCHST80015	BOQUILLA ST 80° ESTÁNDAR PLANA VERDE	1,85 €
LCHST8002	BOQUILLA ST 80° ESTÁNDAR PLANA AMARILLA	1,85 €
LCHST8003	BOQUILLA ST 80° ESTÁNDAR PLANA AZUL	1,85 €
LCHST8004	BOQUILLA ST 80° ESTÁNDAR PLANA ROJO	1,85 €
LCHST8005	BOQUILLA ST 80° ESTÁNDAR PLANA MARRÓN	1,85 €
LCHST8006	BOQUILLA ST 80° ESTÁNDAR PLANA GRIS	1,85 €
LCHST8008	BOQUILLA ST 80° ESTÁNDAR PLANA BLANCO	1,85 €

ST 110° CHORRO PLANO ESTÁNDAR



LCHST11001	BOQUILLA ST 110° ESTÁNDAR PLANA NARANJA	1,85 €
LCHST110015	BOQUILLA ST 110° ESTÁNDAR PLANA VERDE	1,85 €
LCHST11002	BOQUILLA ST 110° ESTÁNDAR PLANA AMARILLO	1,85 €
LCHST11003	BOQUILLA ST 110° ESTÁNDAR PLANA AZUL	1,85 €
LCHST11004	BOQUILLA ST 110° ESTÁNDAR PLANA ROJO	1,85 €
LCHST11005	BOQUILLA ST 110° ESTÁNDAR PLANA MARRÓN	1,85 €
LCHST11006	BOQUILLA ST 110° ESTÁNDAR PLANA GRIS	1,85 €
LCHST11008	BOQUILLA ST 110° ESTÁNDAR PLANA BLANCO	1,85 €

recambios@teyme.es



www.teyme.es



ID3 120° CHORRO PLANO INYECCIÓN AIRE



LCHID12002	BOQUILLA ID3 120° INYECCIÓN AIRE AMARILLO	6,76 €
LCHID12003	BOQUILLA ID3 120° INYECCIÓN AIRE AZUL	6,76 €
LCHID12004	BOQUILLA ID3 120° INYECCIÓN AIRE ROJA	6,76 €
LCHID12005	BOQUILLA ID3 120° INYECCIÓN AIRE MARRÓN	6,76 €
LCHID12001	BOQUILLA ID3 120° INYECCIÓN AIRE NARANJA	6,76 €
LCHID120015	BOQUILLA ID3 120° INYECCIÓN AIRE VERDE	6,76 €
LCHID120025	BOQUILLA ID3 120° INYECCIÓN AIRE LILA	6,76 €
LCHID12008	BOQUILLA ID3 120° INYECCIÓN AIRE BLANCA	6,76 €
LCHID12006	BOQUILLA ID3 120° INYECCIÓN AIRE GRIS	6,76 €

ID3-C 120° CHORRO PLANO INYECCIÓN AIRE CERÁMICA



LCHID12002C	BOQUILLA ID3-C 120° INYECCIÓN AIRE CERÁMICA AMARILLO	11,28 €
LCHID12003C	BOQUILLA ID3-C 120° INYECCIÓN AIRE CERÁMICA AZUL	11,28 €
LCHID12004C	BOQUILLA ID3-C 120° INYECCIÓN AIRE CERÁMICA ROJA	11,28 €
LCHID12005C	BOQUILLA ID3-C 120° INYECCIÓN AIRE CERÁMICA MARRÓN	11,28 €
LCHID12001C	BOQUILLA ID3-C 120° INYECCIÓN AIRE CERÁMICA NARANJA	11,28 €
LCHID120015C	BOQUILLA ID3-C 120° INYECCIÓN AIRE CERÁMICA VERDE	11,28 €
LCHID120025C	BOQUILLA ID3-C 120° INYECCIÓN AIRE CERÁMICA LILA	11,28 €
LCHID12008C	BOQUILLA ID3-C 120° INYECCIÓN AIRE CERÁMICA BLANCA	11,28 €
LCHID12006C	BOQUILLA ID3-C 120° INYECCIÓN AIRE CERÁMICA GRIS	11,28 €

IDK 120° CHORRO PLANO INYECCIÓN AIRE COMPACTO



LCHIDK12001	BOQUILLA IDK 120° INYECCIÓN AIRE COMPACTO NARANJA	3,86 €
LCHIDK120015	BOQUILLA IDK 120° INYECCIÓN AIRE COMPACTO VERDE	3,86 €
LCHIDK12002	BOQUILLA IDK 120° INYECCIÓN AIRE COMPACTO AMARILLA	3,86 €
LCHIDK12003	BOQUILLA IDK 120° INYECCIÓN AIRE COMPACTO AZUL	3,86 €
LCHIDK12004	BOQUILLA IDK 120° INYECCIÓN AIRE COMPACTO ROJA	3,86 €
LCHIDK12005	BOQUILLA IDK 120° INYECCIÓN AIRE COMPACTO MARRÓN	3,86 €
LCHIDK12006	BOQUILLA IDK 120° INYECCIÓN AIRE COMPACTO GRIS	3,86 €
LCHIDK120025	BOQUILLA IDK 120° INYECCIÓN AIRE COMPACTO LILA	3,86 €

recambios@teyme.es

www.teyme.es

VITICULTURA Y FRUTICULTURA



AD 90° ANTI DERIVA CHORRO PLANO



LCHAD9001	BOQUILLA AD 90° ANTI DERIVA CHORRO PLANO NARANJA	Bajo Demanda
LCHAD9002	BOQUILLA AD 90° ANTI DERIVA CHORRO PLANO AMARILLA	Bajo Demanda
LCHAD9003	BOQUILLA AD 90° ANTI DERIVA CHORRO PLANO AZUL	Bajo Demanda
LCHAD9004	BOQUILLA AD 90° ANTI DERIVA CHORRO PLANO ROJA	Bajo Demanda
LCHAD90015	BOQUILLA AD 90° ANTI DERIVA CHORRO PLANO VERDE	Bajo Demanda

ITR 80° CONO HUECO INYECCIÓN AIRE



LCHITR8001C	BOQ. ITR 80° CONO HUECO INYEC. CERÁMICA NARANJA	14,00 €
LCHITR80015C	BOQ. ITR 80° CONO HUECO INYEC. CERÁMICA VERDA	14,00 €
LCHITR8002C	BOQ. ITR 80° CONO HUECO INYEC. CERÁMICA AMARILLA	14,00 €

TR 80° CONO HUECO



LCHTR8001	BOQUILLA TR 80° CONO HUECO NARANJA	5,30 €
LCHTR8002	BOQUILLA TR 80° CONO HUECO AMARILLA	5,30 €
LCHTR8003	BOQUILLA TR 80° CONO HUECO AZUL	5,30 €
LCHTR8004	BOQUILLA TR 80° CONO HUECO ROJA	5,30 €
LCHTR8005	BOQUILLA TR 80° CONO HUECO MARRÓN	5,30 €
LCHTR80005	BOQUILLA TR 80° CONO HUECO MORADA	5,30 €
LCHTR80015	BOQUILLA TR 80° CONO HUECO VERDE	5,30 €
LCHTR800067	BOQUILLA TR 80° CONO HUECO VERDE MILITAR	5,30 €

recambios@teyme.es



www.teyme.es



IS 80° EXCÉNTRICA CON INYECCIÓN DE AIRE



LCHIS8002	BOQUILLA IS 80° INYECCIÓN AIRE AMARILLO	10,75 €
LCHIS80025	BOQUILLA IS 80° INYECCIÓN AIRE LILA	10,75 €
LCHIS8003	BOQUILLA IS 80° INYECCIÓN AIRE AZUL	10,75 €
LCHIS8004	BOQUILLA IS 80° INYECCIÓN AIRE ROJA	10,75 €
LCHIS8005	BOQUILLA IS 80° INYECCIÓN AIRE MARRÓN	10,75 €
LCHIS8006	BOQUILLA IS 80° INYECCIÓN AIRE GRIS	10,75 €

OC EXCENTRICA CHORRO PLANO



LCHOC2B	BOQUILLA OC 2 Ø 0,2 LATÓN	8,20 €
LCHOC3B	BOQUILLA OC 3 Ø 0,3 LATÓN	8,20 €
LCHOC4B	BOQUILLA OC 4 Ø 0,4 LATÓN	8,20 €
LCHOC5B	BOQUILLA OC 5 Ø 0,5 LATÓN	8,20 €
LCHOC6B	BOQUILLA OC 6 Ø 0,6 LATÓN	8,20 €
LCHOC8B	BOQUILLA OC 8 Ø 0,8 LATÓN	8,20 €



www.teyme.es

AG 1107 DESCENTRADA DE LATÓN



ABB110702	BOQUILLA AG 1107 DESCENTRADA LATÓN 02	4,63 €
ABB110703	BOQUILLA AG 1107 DESCENTRADA LATÓN 03	4,63 €
ABB110704	BOQUILLA AG 1107 DESCENTRADA LATÓN 04	4,63 €
ABB110705	BOQUILLA AG 1107 DESCENTRADA LATÓN 05	4,63 €
ABB110706	BOQUILLA AG 1107 DESCENTRADA LATÓN 06	4,63 €

	H cm	bar	it/1"	L cm	it/ha			
					5 Km/h	6 Km/h	7 Km/h	8 Km/h
02	45	2	0.65	140	56	47	40	35
		3	0.80	145	66	55	47	41
		4	0.92	150	74	62	53	46
	60	2	0.65	155	51	42	36	32
		3	0.80	160	60	50	43	38
		4	0.92	165	67	56	48	42
03	45	2	0.98	145	81	68	58	51
		3	1.20	150	96	80	69	60
		4	1.39	155	107	89	77	67
	60	2	0.98	165	71	59	51	45
		3	1.20	170	85	71	61	53
		4	1.39	176	94	79	67	59
04	45	2	1.31	170	92	77	66	58
		3	1.60	175	110	91	78	69
		4	1.85	180	123	103	88	77
	60	2	1.31	183	86	71	61	54
		3	1.60	190	101	84	72	63
		4	1.85	198	112	93	80	70
05	45	2	1.63	180	109	91	78	68
		3	2.00	183	131	109	94	82
		4	2.31	190	146	122	104	91
	60	2	1.63	195	100	84	72	63
		3	2.00	203	118	99	84	74
		4	2.31	223	124	104	89	78
06	45	2	1.96	190	124	103	88	77
		3	2.40	195	148	123	105	92
		4	2.77	203	164	137	117	102
	60	2	1.96	223	105	88	75	66
		3	2.40	230	125	104	89	78
		4	2.77	238	140	116	100	87

recambios@teyme.es

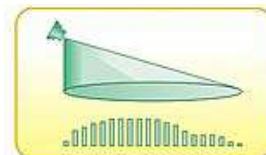

www.teyme.es



AG 1103 ABANICO 110° CERÁMICA



ABB1103015	BOQUILLA AG 1103 ABANICO 110° CERÁMICA VERDE	2,49 €
ABB110302	BOQUILLA AG 1103 ABANICO 110° CERÁMICA AMARILLA	2,49 €
ABB1103025	BOQUILLA AG 1103 ABANICO 110° CERÁMICA LILA	2,49 €
ABB110303	BOQUILLA AG 1103 ABANICO 110° CERÁMICA AZUL	2,49 €
ABB110304	BOQUILLA AG 1103 ABANICO 110° CERÁMICA ROJA	2,49 €
ABB110305	BOQUILLA AG 1103 ABANICO 110° CERÁMICA MARRÓN	2,49 €
ABB110306	BOQUILLA AG 1103 ABANICO 110° CERÁMICA GRIS	2,49 €
ABB110308	BOQUILLA AG 1103 ABANICO 110° CERÁMICA BLANCA	2,49 €

AG 1000 ABANICO 110° ANTI DERIVA



ABB100001	BOQUILLA AG 1000 ABANICO 110° ANTI DERIVA NARANJA	0,66 €
ABB1000015	BOQUILLA AG 1000 ABANICO 110° ANTI DERIVA VERDE	0,66 €
ABB100002	BOQUILLA AG 1000 ABANICO 110° ANTI DERIVA AMARILLA	0,66 €
ABB1000025	BOQUILLA AG 1000 ABANICO 110° ANTI DERIVA LILA	0,66 €
ABB100003	BOQUILLA AG 1000 ABANICO 110° ANTI DERIVA AZUL	0,66 €
ABB100004	BOQUILLA AG 1000 ABANICO 110° ANTI DERIVA ROJA	0,66 €
ABB100005	BOQUILLA AG 1000 ABANICO 110° ANTI DERIVA MARRÓN	0,66 €

AG 1100 ABANICO 110° ANTI DERIVA CERÁMICA



ABB110001	BOQ. AG 1100 ABANICO 110° ANTI DERIVA CERÁMICA NARANJA	2,32 €
ABB1100015	BOQ. AG 1100 ABANICO 110° ANTI DERIVA CERÁMICA VERDE	2,32 €
ABB110002	BOQ. AG 1100 ABANICO 110° ANTI DERIVA CERÁMICA AMARILLA	2,32 €
ABB1100025	BOQ. AG 1100 ABANICO 110° ANTI DERIVA CERÁMICA LILA	2,32 €
ABB110003	BOQ. AG 1100 ABANICO 110° ANTI DERIVA CERÁMICA AZUL	2,32 €
ABB110004	BOQ. AG 1100 ABANICO 110° ANTI DERIVA CERÁMICA ROJA	2,32 €
ABB110005	BOQ. AG 1100 ABANICO 110° ANTI DERIVA CERÁMICA MARRÓN	2,32 €
ABB110006	BOQ. AG 1100 ABANICO 110° ANTI DERIVA CERÁMICA GRIS	2,32 €

recambios@teyme.es



www.teyme.es

AG 1141 ABANICO 110° ANTI DERIVA ASPIRACIÓN AIRE



ABB1141015	BOQUILLA AG 1141 ABANICO 110° ASPIRACIÓN AIRE VERDE	2,32 €
ABB1141025	BOQUILLA AG 1141 ABANICO 110° ASPIRACIÓN AIRE LILA	2,32 €
ABB114103	BOQUILLA AG 1141 ABANICO 110° ASPIRACIÓN AIRE AZUL	2,32 €
ABB114104	BOQUILLA AG 1141 ABANICO 110° ASPIRACIÓN AIRE ROJA	2,32 €
ABB114105	BOQUILLA AG 1141 ABANICO 110° ASPIRACIÓN AIRE MARRÓN	2,32 €
ABB114102	BOQUILLA AG 1141 ABANICO 110° ASPIRACIÓN AIRE AMARILLA	2,32 €

AG 1131 ABANICO 110° ANTI DERIVA ASPIRACIÓN AIRE CERÁMICA



ABB113104	BOQ. AG 1131 ABANICO 110° ASPIR. AIRE CERÁMICA ROJA	5,43 €
ABB113105	BOQ. AG 1131 ABANICO 110° ASPIR. AIRE CERÁMICA MARRÓN	5,43 €
ABB113103	BOQ. AG 1131 ABANICO 110° ASPIR. AIRE CERÁMICA AZUL	5,43 €
ABB113102	BOQ. AG 1131 ABANICO 110° ASPIR. AIRE CERÁMICA AMARILLA	5,43 €
ABB1131015	BOQ. AG 1131 ABANICO 110° ASPIR. AIRE CERÁMICA VERDE	5,43 €

AG 1008 DE ESPEJO DELRIN® 140°



ABB100802	BOQUILLA AG 1008 DE ESPEJO DELRIN® 90° AMARILLA	0,61 €
ABB1008025	BOQUILLA AG 1008 DE ESPEJO DELRIN® 95° LILA	0,61 €
ABB100803	BOQUILLA AG 1008 DE ESPEJO DELRIN® 100° AZUL	0,61 €
ABB100804	BOQUILLA AG 1008 DE ESPEJO DELRIN® 105° ROJA	0,61 €
ABB100805	BOQUILLA AG 1008 DE ESPEJO DELRIN® 115° MARRÓN	0,61 €
ABB100806	BOQUILLA AG 1008 DE ESPEJO DELRIN® 120° GRIS	0,61 €
ABB100808	BOQUILLA AG 1008 DE ESPEJO DELRIN® 140° BLANCA	0,61 €

AG 1030 DE CONO 80° CON DISCO 3 CANALES CERÁMICA



ABB10300075	BOQUILLA AG 1030 CONO 80° CERÁMICA ROSA	3,12 €
ABB103001	BOQUILLA AG 1030 CONO 80° CERÁMICA NARANJA	3,12 €
ABB1030015	BOQUILLA AG 1030 CONO 80° CERÁMICA VERDE	3,12 €
ABB103002	BOQUILLA AG 1030 CONO 80° CERÁMICA AMARILLA	3,12 €
ABB1030035	BOQUILLA AG 1030 CONO 80° CERÁMICA PURPURA	3,12 €
ABB103004	BOQUILLA AG 1030 CONO 80° CERÁMICA ROJA	3,12 €
ABB1030025	BOQUILLA AG 1030 CONO 80° CERÁMICA LILA	3,12 €
ABB103003	BOQUILLA AG 1030 CONO 80° CERÁMICA AZUL	3,12 €

recambios@teyme.es

HYPRO®



www.teyme.es

XT PARA PULVERIZACIÓN SIN BARRA



HYPXT010	BOQUILLA XT010 VERDE	Bajo Demanda
HYPXT020	BOQUILLA XT020 AZUL	Bajo Demanda
HYPXT024	BOQUILLA XT024 AMARILLO	Bajo Demanda
HYPXT043	BOQUILLA XT043 NARANJA	Bajo Demanda
HYPXT080	BOQUILLA XT080 ROJA	Bajo Demanda
HYPXT167	BOQUILLA XT0167 BLANCA	Bajo Demanda
HYPXT215	BOQUILLA XT215 GRIS	Bajo Demanda

APLICACIONES EN COBERTURA TOTAL			Tasa de aplicación (L/Ha) km/h											Ancho de franja (m)	Rosca
Modelo	Bar	l/min	4	5	6	7	8	10	12	14	16	18	20	@ 3 Bar	NPT
XT010	2	3.2	124	99	83	71	62	50	41	35	31	28	25	3.9	1/4"
	3	3.9	152	121	101	87	76	61	51	43	38	34	30		
	4	4.6	175	140	117	100	88	70	58	50	44	39	35		
XT020	2	6.4	201	161	134	115	101	81	67	58	50	45	40	4.8	1/4"
	3	7.9	247	197	165	141	123	99	82	71	62	55	49		
XT024	2	7.7	237	189	158	135	118	95	79	68	59	53	47	4.9	1/4"
	3	9.5	290	232	193	166	145	116	97	83	73	64	58		
	4	10.9	335	268	223	191	167	134	112	96	84	74	67		
XT043	2	13.9	473	378	315	270	236	189	158	135	118	105	95	4.4	3/8"
	3	17	579	463	386	331	289	232	193	165	145	129	116		
	4	19.6	668	535	446	382	334	267	223	191	167	149	134		
XT080	2	25.8	992	793	661	567	496	397	331	283	248	220	198	3.9	1/2"
	3	31.6	1215	972	810	694	607	486	405	347	304	270	243		
	4	36.5	1403	1122	935	802	701	561	468	401	351	312	281		
XT167	2	53.8	1878	1502	1252	1073	939	751	626	537	469	417	376	4.3	3/4"
	3	65.9	2300	1840	1533	1314	1150	920	767	657	575	511	460		
	4	76.1	2656	2125	1771	1518	1328	1062	885	759	664	590	531		
XT215	2	69.3	2122	1697	1414	1212	1061	849	707	606	530	471	424	4.9	3/4"
	3	84.9	2598	2079	1732	1485	1299	1039	866	742	650	577	520		
	4	98	3000	2400	2000	1715	1500	1200	1000	857	750	667	600		

KIT RECAMBIO PARA XT



HYP18024000XT010	KIT RECAMBIO PARA XT010 VERDE	24 €
HYP18024000XT020	KIT RECAMBIO PARA XT020 AZUL	24 €
HYP18024000XT024	KIT RECAMBIO PARA XT024 AMARILLO	24 €
HYP18024000XT043	KIT RECAMBIO PARA XT043 NARANJA	24 €

recambios@teyme.es



XT FC PARA PULVERIZACIÓN SIN BARRA



HYPXT010FC	BOQUILLA CON TUERCA BAYONETA XT010FC VERDE	Bajo Demanda
HYPXT020FC	BOQUILLA CON TUERCA BAYONETA XT020FC AZUL	Bajo Demanda
HYPXT024FC	BOQUILLA CON TUERCA BAYONETA XT024FC AMARILLA	Bajo Demanda
HYPXT043FC	BOQUILLA CON TUERCA BAYONETA XT043FC NARANJA	Bajo Demanda

DEFLECT TIP 80° a 160° DEFLECTORAS



HYP30DT8005	BOQUILLA DEFLECT TIP 80° ESPEJO NARANJA	1,10 €
HYP30DT95075	BOQUILLA DEFLECT TIP 95° ESPEJO VERDE	1,10 €
HYP30DT10501	BOQUILLA DEFLECT TIP 105° ESPEJO AMARILLA	1,10 €
HYP30DT10515	BOQUILLA DEFLECT TIP 105° ESPEJO AZUL	1,10 €
HYP30DT10520	BOQUILLA DEFLECT TIP 105° ESPEJO ROJA	1,10 €
HYP30DT11025	BOQUILLA DEFLECT TIP 110° ESPEJO MARRÓN	1,10 €
HYP30DT11030	BOQUILLA DEFLECT TIP 110° ESPEJO GRIS	1,10 €
HYP30DT12040	BOQUILLA DEFLECT TIP 120° ESPEJO BLANCA	1,10 €
HYP30DT12550	BOQUILLA DEFLECT TIP 125° ESPEJO AZUL CLARO	1,10 €
HYP30DT14020	BOQUILLA DEFLECT TIP 140° ESPEJO LILA	1,10 €
HYP30DT14575	BOQUILLA DEFLECT TIP 145° ESPEJO VERDE CLARO	1,10 €
HYP30DT14515	BOQUILLA DEFLECT TIP 145° ESPEJO ROSA	1,10 €
HYP30DT16010	BOQUILLA DEFLECT TIP 160° ESPEJO NEGRA	1,10 €

OC LATÓN DESCENTRADA



HYP28OC2	BOQUILLA OC2 CHORRO LATERAL LATÓN	7,47 €
HYP28OC3	BOQUILLA OC3 CHORRO LATERAL LATÓN	7,47 €
HYP28OC4	BOQUILLA OC4 CHORRO LATERAL LATÓN	7,47 €
HYP28OC6	BOQUILLA OC6 CHORRO LATERAL LATÓN	7,47 €
HYP28OC8	BOQUILLA OC8 CHORRO LATERAL LATÓN	7,47 €
HYP28OC12	BOQUILLA OC12 CHORRO LATERAL LATÓN	7,47 €
HYP28OC16	BOQUILLA OC16 CHORRO LATERAL LATÓN	7,47 €

recambios@teyme.es

HYPRO®



www.teyme.es

EVEN BAN TIP 80° ABANICO PLANO



HYPEBT8001	BOQUILLA EVEN BAND TIP 80° ESPRAI NARANJA	1,10 €
HYPEBT80015	BOQUILLA EVEN BAND TIP 80° ESPRAI VERDE	1,10 €
HYPEBT8002	BOQUILLA EVEN BAND TIP 80° ESPRAI AMARILLA	1,10 €
HYPEBT8003	BOQUILLA EVEN BAND TIP 80° ESPRAI AZUL	1,10 €
HYPEBT8004	BOQUILLA EVEN BAND TIP 80° ESPRAI ROJA	1,10 €
HYPEBT8005	BOQUILLA EVEN BAND TIP 80° ESPRAI MARRÓN	1,10 €
HYPEBT8006	BOQUILLA EVEN BAND TIP 80° ESPRAI GRIS	1,10 €
HYPEBT8008	BOQUILLA EVEN BAND TIP 80° ESPRAI BLANCA	1,10 €

LO DRIFT 110° ABANICO PLANO



HYPLD110015	BOQUILLA LO DRIFT 110° BAJA DERIVA VERDE	2,92 €
HYPLD11002	BOQUILLA LO DRIFT 110° BAJA DERIVA AMARILLA	2,92 €
HYPLD11003	BOQUILLA LO DRIFT 110° BAJA DERIVA AZUL	2,92 €
HYPLD11004	BOQUILLA LO DRIFT 110° BAJA DERIVA ROJA	2,92 €
HYPLD11005	BOQUILLA LO DRIFT 110° BAJA DERIVA MARRÓN	2,92 €
HYPLD11006	BOQUILLA LO DRIFT 110° BAJA DERIVA GRIS	2,92 €
HYPLD110025	BOQUILLA LO DRIFT 110° BAJA DERIVA LILA	2,92 €
HYPLD11008	BOQUILLA LO DRIFT 110° BAJA DERIVA BLANCA	2,92 €

FAN TIP 80° ABANICO FINO



HYPFT80015	BOQUILLA FAN-TIP 80° ESTANDAR VERDE	1,19 €
HYPFT8002	BOQUILLA FAN-TIP 80° ESTANDAR AMARILLA	1,19 €
HYPFT8010	BOQUILLA FAN-TIP 80° ESTANDAR AZUL CLARO	1,19 €
HYPFT8003	BOQUILLA FAN-TIP 80° ESTANDAR AZUL	1,19 €
HYPFT8004	BOQUILLA FAN-TIP 80° ESTANDAR ROJA	1,19 €
HYPFT8005	BOQUILLA FAN-TIP 80° ESTANDAR MARRÓN	1,19 €
HYPFT8001	BOQUILLA FAN-TIP 80° ESTANDAR NARANJA	1,19 €
HYPFT8006	BOQUILLA FAN-TIP 80° ESTANDAR GRIS	1,19 €
HYPFT800067	BOQUILLA FAN-TIP 80° ESTANDAR VERDE MILITAR	1,19 €
HYPFT8008	BOQUILLA FAN-TIP 80° ESTANDAR BLANCA	1,19 €
HYPFT8015	BOQUILLA FAN-TIP 80° ESTANDAR VERDE CLARO	1,19 €
HYPFT8020	BOQUILLA FAN-TIP 80° ESTANDAR NEGRO	1,19 €

recambios@teyme.es



FAN TIP 110° ABANICO FINO



HYPFT110015	BOQUILLA FAN-TIP 110° ESTANDAR VERDE	1,24 €
HYPFT11002	BOQUILLA FAN-TIP 110° ESTANDAR AMARILLA	1,24 €
HYPFT11003	BOQUILLA FAN-TIP 110° ESTANDAR AZUL	1,24 €
HYPFT11004	BOQUILLA FAN-TIP 110° ESTANDAR ROJA	1,24 €
HYPFT11005	BOQUILLA FAN-TIP 110° ESTANDAR MARRÓN	1,24 €
HYPFT11006	BOQUILLA FAN-TIP 110° ESTANDAR GRIS	1,24 €
HYPFT11008	BOQUILLA FAN-TIP 110° ESTANDAR BLANCA	1,24 €
HYPFT11001	BOQUILLA FAN-TIP 110° ESTANDAR NARANJA	1,24 €
HYPFT11010	BOQUILLA FAN-TIP 110° ESTANDAR AZUL CLARO	1,24 €
HYPFT11020	BOQUILLA FAN-TIP 110° ESTANDAR NEGRO	1,24 €
HYPFT11015	BOQUILLA FAN-TIP 110° ESTANDAR VERDE CLARO	1,24 €



HOLLOW TIP 80° CONO HUECO



HYP30HCX2	BOQUILLA HOLLOW-TIP HCX2 80° CONO HUECO BLANCA	2,77 €
HYP30HCX3	BOQUILLA HOLLOW-TIP HCX3 80° CONO HUECO ROSA	2,77 €
HYP30HCX4	BOQUILLA HOLLOW-TIP HCX4 80° CONO HUECO AZUL	2,77 €
HYP30HCX6	BOQUILLA HOLLOW-TIP HCX6 80° CONO HUECO NARANJA	2,77 €
HYP30HCX8	BOQUILLA HOLLOW-TIP HCX8 80° CONO HUECO GRIS	2,77 €
HYP30HCX9	BOQUILLA HOLLOW-TIP HCX9 80° CONO HUECO VERDE	2,77 €
HYP30HCX10	BOQUILLA HOLLOW-TIP HCX10 80° CONO HUECO NEGRA	2,77 €
HYP30HCX12	BOQUILLA HOLLOW-TIP HCX8 80° CONO HUECO AMARILLA	2,77 €
HYP30HCX18	BOQUILLA HOLLOW-TIP HCX8 80° CONO HUECO ROJA	2,77 €



TX-VK y TX-VS CERÁMICA CHORRO DE AIRE



TEETXVK26	BOQUILLA TX-VK26 CONO HUECO CERÁMICA AZUL CLARO	5,90 €
TEETXVS1	BOQUILLA TX-VS1 CONO HUECO CERÁMICA AZUL	6,73 €
TEETXVS2	BOQUILLA TX-VS2 CONO HUECO CERÁMICA BLANCA	6,73 €
TEETXVK3	BOQUILLA TX-VK3 CONO HUECO CERÁMICA AMARILLA	5,90 €
TEETXVK4	BOQUILLA TX-VK4 CONO HUECO CERÁMICA VERDE	5,90 €
TEETXVK6	BOQUILLA TX-VK6 CONO HUECO CERÁMICA ROJA	5,90 €
TEETXVK8	BOQUILLA TX-VK8 CONO HUECO CERÁMICA GRIS	5,90 €
TEETXVK10	BOQUILLA TX-VK10 CONO HUECO CERÁMICA NEGRA	5,90 €
TEETXVK12	BOQUILLA TX-VK12 CONO HUECO CERÁMICA MARRÓN	5,90 €
TEETXVK18	BOQUILLA TX-VK18 CONO HUECO CERÁMICA NARANJA	5,90 €

TXA 80° CERÁMICA PULVERIZACIÓN EN BANDAS



TEETXA8003VK	BOQUILLA TXA 80° CERÁMICA AZUL	5,90 €
TEETXA8004VK	BOQUILLA TXA 80° CERÁMICA ROJA	5,90 €
TEETXA8002VK	BOQUILLA TXA 80° CERÁMICA AMARILLA	5,90 €
TEETXA80015VK	BOQUILLA TXA 80° CERÁMICA VERDE	5,90 €
TEETXA8001VK	BOQUILLA TXA 80° CERÁMICA NARANJA	5,90 €
TEETXA800067VK	BOQUILLA TXA 80° CERÁMICA VERDE MILITAR	5,90 €
TEETXA800050VK	BOQUILLA TXA 80° CERÁMICA MORADA	5,90 €



EMPALME DE BAYONETA DE Ø 10 a Ø 27



POL13003110	BOQUILLA CHORRO PLANO Ø 10 NARANJA	6,60 €
POL13003112	BOQUILLA CHORRO PLANO Ø 12 ROJA	6,60 €
POL13003115	BOQUILLA CHORRO PLANO Ø 15 VERDE	6,60 €
POL13003118	BOQUILLA CHORRO PLANO Ø 18 AZUL	6,60 €
POL13003120	BOQUILLA CHORRO PLANO Ø 20 GRIS	6,60 €
POL13003122	BOQUILLA CHORRO PLANO Ø 22 NEGRA	6,60 €
POL13003124	BOQUILLA CHORRO PLANO Ø 24 AMARILLA	6,60 €
POL13003127	BOQUILLA CHORRO PLANO Ø 27 BLANCA	6,60 €

EMPALME DE BAYONETA DE Ø 30 a Ø 80



POL13001930	BOQUILLA CHORRO PLANO Ø 30 NARANJA	6,60 €
POL13001935	BOQUILLA CHORRO PLANO Ø 35 ROJA	6,60 €
POL13001940	BOQUILLA CHORRO PLANO Ø 40 VERDE	6,60 €
POL13001945	BOQUILLA CHORRO PLANO Ø 45 AZUL	6,60 €
POL13001950	BOQUILLA CHORRO PLANO Ø 50 GRIS	6,60 €
POL13001960	BOQUILLA CHORRO PLANO Ø 60 NEGRA	6,60 €
POL13001970	BOQUILLA CHORRO PLANO Ø 70 AMARILLA	6,60 €
POL13001980	BOQUILLA CHORRO PLANO Ø 80 BLANCA	6,60 €

EMPALME DE BAYONETA DE Ø 90 a Ø 140



POL13002909	BOQUILLA CHORRO PLANO Ø 90 NARANJA	6,60 €
POL13002910	BOQUILLA CHORRO PLANO Ø 100 ROJA	6,60 €
POL13002911	BOQUILLA CHORRO PLANO Ø 110 VERDE	6,60 €
POL13002912	BOQUILLA CHORRO PLANO Ø 120 AZUL	6,60 €
POL13002914	BOQUILLA CHORRO PLANO Ø 140 GRIS	6,60 €

recambios@teyme.es

DIFUSORES INOX Ø 15



FLUJO
(mm)

BRA7320412	DIFUSOR INOX CIEGO D.0 EXT.15	0,46 €
BRA7320445	DIFUSOR INOX D.1,0 EXT.15	0,79 €
BRA7320414	DIFUSOR INOX D.1,2 EXT.15	0,79 €
BRA7320415	DIFUSOR INOX D.1,5 EXT.15	0,79 €
BRA7320416	DIFUSOR INOX D.1,8 EXT.15	0,79 €

FILTRO	COMO ORDENAR		bar	l/min.	Ángulo	Presion	Flujo
	Ø	Agujero Central mm					
30 MESH	Ø 1.5	ciego	10	2.50	50°	150	0.66
			15	3.60	50°	220	0.95
			20	3.90	55°	300	1.03
			30	4.40	55°	450	1.16
			40	5.10	60°	600	1.34
	Ø 1.5	Ø 1.2	10	3.58	55°	150	0.95
			15	4.38	55°	220	1.16
			20	5.05	50°	300	2.05
			30	6.20	50°	450	2.51
			40	7.13	45°	600	2.90
	Ø 1.5	Ø 1.5	10	4.35	45°	150	1.15
			15	5.30	45°	220	1.40
			20	6.10	45°	300	1.61
			30	7.50	45°	450	1.98
			40	8.60	40°	600	2.27
	Ø 1.8	ciego	10	3.45	45°	150	0.91
			15	4.22	50°	220	1.12
			20	4.80	50°	300	1.27
			30	5.95	50°	450	1.58
			40	6.80	55°	600	1.80
	Ø 1.8	Ø 1.5	10	5.31	55°	150	1.40
			15	6.50	55°	220	1.71
			20	7.50	50°	300	2.00
			30	9.20	45°	450	2.43
40			10.60	45°	600	2.80	
Ø 1.8	Ø 1.8	10	6.10	40°	150	1.61	
		15	7.45	40°	220	1.97	
		20	8.60	40°	300	2.27	
		30	10.50	40°	450	2.75	
		40	12.00	35°	600	3.15	

FILTRO	COMO ORDENAR		bar	l/min.	Ángulo	Presion	Flujo
	Ø	Agujero Central mm					
40 MESH	Ø 0.8	ciego	10	0.98	40°	150	0.26
			15	1.21	40°	220	0.32
			20	1.40	40°	300	0.37
			30	1.72	45°	450	0.45
			40	1.98	45°	600	0.52
	Ø 1.0	ciego	10	1.43	45°	150	0.38
			15	1.73	45°	220	0.46
			20	1.98	45°	300	0.52
			30	2.41	50°	450	0.64
			40	2.80	50°	600	0.74
	Ø 1.2	ciego	10	1.63	50°	150	0.44
			15	2.00	50°	220	0.53
			20	2.31	55°	300	0.63
			30	2.83	55°	450	0.70
			40	3.25	60°	600	0.89
	Ø 1.2	Ø 1.2	10	2.75	45°	150	0.73
			15	3.35	45°	220	0.88
			20	3.90	45°	300	1.03
			30	4.80	40°	450	1.27
			40	5.50	40°	600	1.45

JET ANTIGOTA M 75



BRA756176

JET ANTIGOTA GIRATORIO CORTO M75 M-1/4" Ø15

15 €

BRA7561776

JET ANTIGOTA GIRATORIO CORTO M75 H-3/8" Ø15

20 €

JET ANTIGOTA M 73



BRA7361734A

JET ANTIGOTA GIRATORIO LARGO M73 M-1/4" Ø15

21 €

JET ANTIGOTA M 82



BRA8261718

JET DOBLE ANTIGOTA GIRA. REGULABLE M82 M-1/4" Ø15

39 €

MANTENIMIENTO JETS



BRA30010063

MEMBRANA Ø 24 FKM

2,49 €



BRA7530122

TUERCA 1/4" ESPECIAL PARA JET BRAGLIA

0,77 €



BRA7360222

TORICA Ø 10,78 x 2,62 NBR

0,23 €



BRA2566057

TUERCA JET REGULABLE M81-M82 PLACA Ø15

0,99 €



BRA7560546

TUERCA 1/2" JET SERIE M75 Ø15

0,94 €

recambios@teyme.es

JETS GIRATORIOS CON ANTIGOTA

SIR327



SIR507



SIR525



SIR327	JET GIRATORIO SIMPLE CON ANTIGOTA 1/4" M Ø18	13 €
SIR507	JET GIRATORIO DOBLE CON ANTIGOTA 1/4" M Ø18	16 €
SIR525	JET GIRATORIO DOBLE REGULABLE CON ANTIGOTA 1/4" M Ø18	19 €

JETS GIRATORIOS CON ANTIGOTA COMPLETOS-MONTADOS

SIR327CM



SIR507CM



SIR525CM



SIR327CM	JET GIRATORIO SIMPLE CON ANTIGOTA COMPLETO 1/4" M Ø18 1,5	14 €
SIR507CM	JET GIRATORIO DOBLE CON ANTIGOTA COMPLETO 1/4" M Ø18 1,2 / 1,5	16 €
SIR525CM	JET GIRATORIO DOBLE REGULABLE CON ANTIGOTA COMPLETO 1/4" M Ø18 1,2 / 1,5	20 €

MANTENIMIENTO JETS



SIR659

MEMBRANA JET GIRATORIO

1,90 €



SIR840

ADAPTADOR LATÓN PARA JET GIRATORIO

3,00 €



SIR210

ABRAZADERA DE LATÓN PARA TUBO

3,30 €



SIR543

CUERPO PULVERIZADOR GIRATORIO REGULABLE

4,80 €



SIR542

TUERCA PULVERIZADOR GIRATORIO

2,40 €

PULVERIZADOR TRI-JET

Pulverizadores herbicidas de 3 vías con abrazadera articulada con antigota de membrana Tri-jet con acoplamiento rápido estándar (sin cabezal), Presión máxima 12 bar y Juntas EPDM.

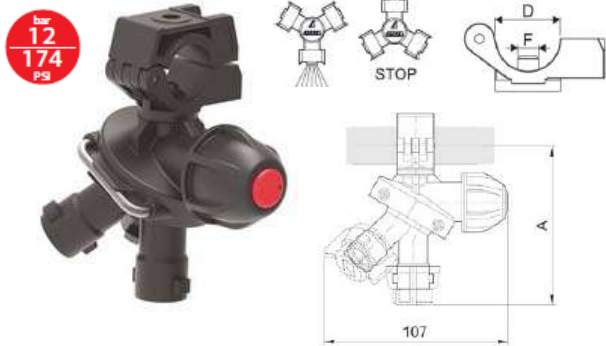

COD. EPDM	D (mm)	F (mm)	PVP
A004012737	1/2"	7	10,51 €
A004012747	1/2"	10	10,51 €
A00401275A7	25 mm	10	10,51 €
A004012757	3/4"	10	10,51 €
A004012767	1"	10	10,51 €

PULVERIZADOR 3 VÍAS ANTIGOTA

Pulverizadores herbicidas de 3 vías con Antigota de membrana, Acoplamiento rápido estándar, Presión máxima 20 bar y Juntas EPDM.

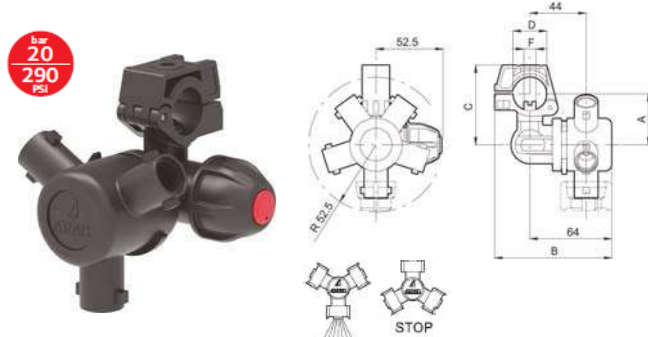

COD. EPDM	D (mm)	F (mm)	PVP
A004064237	1/2"	7	12,00 €

PULVERIZADOR 4 VÍAS ANTIGOTA

Pulverizadores herbicidas de 4 vías con Antigota de membrana, Acoplamiento rápido estándar, Presión máxima 20 bar y Juntas EPDM.



COD. EPDM	D (mm)	F (mm)	PVP
A004064737	1/2"	7	7,19 €

recambios@teyme.es

PULVERIZADOR CON ABRAZADERA ARTICULADA ACOPLÉ RÁPIDO

Pulverizadores herbicidas con Abrazadera articulada y Acoplamiento rápido (sin cabezal) con Presión máxima 20 bar.



CODIGO	D (mm)	F (mm)	PVP
A00400720	20 mm	7	1,30 €
A00400730	1/2"	7	1,30 €
A0040075A5	25 mm	10	1,30 €
A00400740	1/2"	10	1,30 €
A00400750	3/4"	10	1,30 €
A00400760	1"	10	1,30 €

PULVERIZADOR CON ABRAZADERA ARTICULADA ROSCADA G 3/8"

Pulverizadores herbicidas con Abrazadera articulada y Cabezal Roscado G 3/8" con Presión Máxima 20 bar.



CODIGO	D (mm)	F (mm)	PVP
A00400520	20 mm	7	1,30 €
A00400530	1/2"	7	1,30 €
A0040055A5	25 mm	10	1,45 €
A00400540	1/2"	10	1,30 €
A00400550	3/4"	10	1,30 €
A00400560	1"	10	1,30 €

PULVERIZADOR ANTIGOTA CON ABRAZADERA ARTICULADA ACOPLÉ RÁPIDO

Pulverizadores herbicidas con Abrazadera articulada y Antigota de membrana y Acoplamiento rápido (sin cabezal) con Presión máxima 20 bar.



CODIGO	D (mm)	F (mm)	PVP
A004027151	19 mm	10	2,74 €
A00402725	20 mm	7	2,74 €
A0040275A5	25 mm	10	3,25 €
A00402735	1/2"	7	2,74 €
A00402745	1/2"	10	2,74 €
A00402755	3/4"	10	3,25 €
A00402765	1"	10	3,25 €

PULVERIZADOR ANTIGOTA CON ABRAZADERA ARTIC. ROSCADA G 3/8"

Pulverizadores herbicidas con Abrazadera articulada y Antigota de membrana y Cabezal Roscado G 3/8" con Presión Máxima 20 bar.



CODIGO	D (mm)	F (mm)	PVP
A00402525	20 mm	7	2,74 €
A0040255A5	25 mm	10	3,22 €
A00402535	1/2"	7	2,74 €
A00402545	1/2"	10	2,74 €
A00402555	3/4"	10	3,25 €
A00402565	1"	10	3,25 €

PULVERIZADOR ACOPLE RÁPIDO MONTAJE LATERAL

Pulverizadores de Acople rápido con Antigota de membrana con Presión máxima 20 bar y Juntas EPDM.



CODIGO	D (mm)	F (mm)	PVP
A004063745	1/2"	10	2,88 €
A004063755	3/4"	7	3,06 €
A004063765	1"	10	3,06 €

PULVERIZADOR ROSCADO CON ANTIGOTA Y ACOPLE RÁPIDO

Pulverizadores herbicidas Roscado con Antigota de membra y Acoplamiento rápido (sin cabezal). Presión máxima 20 bar y Juntas EPDM.



CODIGO	D (mm)	PVP
A00402275	G 1/4" M (BSP)	2,63 €
A0040228A5	G 1/4" F (BSP)	2,92 €
A00402285	G 3/8" F (BSP)	2,92 €
A00402295	11/16" UNV.	2,92 €

PULVERIZADOR ROSCADO CON ANTIGOTA Y ROSCA G 3/8"

Pulverizadores herbicidas Roscado con Antigota de membra y Cabezal Roscado G3/8". Presión máxima 20 bar y Juntas EPDM.



CODIGO	D (mm)	PVP
A00402075	G 1/4" M (BSP)	2,69 €
A00402085	G 3/8" F (BSP)	2,97 €
A00402095	11/16" UNV.	3,06 €

recambios@teyme.es

PORTABOQUILLAS ARTICULADOS



A00404072	PORTABOQUILLA ARTICULADO ACOPLERAPIDO S/CABE. G 1/4"F BSP	3,90 €
A00404072N	PORTABOQUILLA ARTICULADO ACOPLERAPIDO S/CABE. 1/4"F NPT	3,90 €
A00404082	PORTABOQUILLA ARTICULADO ACOPLERAPIDO S/CABE. G 3/8"F BSP	3,90 €



A00404070	PORTABOQUILLA ARTICULADO C/ CABEZAL ROSCADO 3/8" G 1/4" F BSP	3,90 €
A00404070N	PORTABOQUILLA ARTICULADO C/ CABEZAL ROSCADO 3/8" 1/4"F NPT	3,90 €
A00404080	PORTABOQUILLA ARTICULADO C/ CABEZAL ROSCADO 3/8" G 3/8"F BSP	3,90 €



A00404172	PORTABOQUILLA ARTIC. ACOPLERAPIDO DOBLE S/CABE. G 1/4"F BSP	4,55 €
A00404172N	PORTABOQUILLA ARTIC. ACOPLERAPIDO DOBLE S/CABE. 1/4"F NPT	4,55 €
A00404182	PORTABOQUILLA ARTIC. ACOPLERAPIDO DOBLE S/CABE. G 3/8"F BSP	4,55 €



A00404170	PORTABOQUILLA ARTIC. C/ CABEZAL ROSCADO 3/8" DOBLE G 1/4" F BSP	4,55 €
A00404170N	PORTABOQUILLA ARTIC. C/ CABEZAL ROSCADO 3/8" DOBLE 1/4"F NPT	4,55 €
A00404180	PORTABOQUILLA ARTIC. C/ CABEZAL ROSCADO 3/8" DOBLE G 3/8"F BSP	4,55 €

PULVERIZADOR ANTIGOTEO ACOPLERÁPIDO Y PORTAMANGUERA



A00413614	PORTABOQUILLA ANTIG. CONEX. RAPIDA Y PORTAMAN. INDIV. Ø15	3,53 €
-----------	---	--------



A00413624	PORTABOQUILLA ANTIG. CONEX. RAPIDA Y PORTAMAN. DOBLE Ø15	3,53 €
-----------	--	--------



A004133614	PORTABOQUILLA ANTIG. TRIJET CONEX. RAPIDA Y PORTAMAN. INDIV. Ø15	10,63 €
------------	--	---------



A004133624	PORTABOQUILLA ANTIG. TRIJET CONEX. RAPIDA Y PORTAMAN. DOBLE Ø1	10,63 €
------------	--	---------

PULVERIZADORES ANTIGOTA PARA MANGUERA







	A00413211	PORTABOQUILLA ANTIG. CONEX. RAPIDA+PORTAMAN. INDIV. Ø3/8" 10 mm	3,53 €
	A00413212	PORTABOQUILLA ANTIG. CONEX. RAPIDA+PORTAMAN. INDIV. Ø1/2" 13 mm	3,53 €
	A00413213	PORTABOQUILLA ANTIG. CONEX. RAPIDA+PORTAMAN. INDIV. Ø3/4" 19 mm	3,53 €
	A00413221	PORTABOQUILLA ANTIG. CONEX. RAPIDA+PORTAMAN. DOBLE Ø3/8" 10 mm	3,53 €
	A00413222	PORTABOQUILLA ANTIG. CONEX. RAPIDA+PORTAMAN. DOBLE Ø1/2" 13 mm	3,53 €
	A00413223	PORTABOQUILLA ANTIG. CONEX. RAPIDA+PORTAMAN. DOBLE Ø3/4" 19 mm	3,53 €
	A00413231	PORTABOQUILLA ANTIG. CONEX. RAPIDA+PORTAMAN. TRIPLE Ø3/8" 10 mm	3,53 €
	A00413232	PORTABOQUILLA ANTIG. CONEX. RAPIDA+PORTAMAN. TRIPLE Ø1/2" 13 mm	3,62 €
	A00413233	PORTABOQUILLA ANTIG. CONEX. RAPIDA+PORTAMAN. TRIPLE Ø3/4" 19 mm	3,53 €
	A00413411	PORTABOQ. ANTIG. SUPER. CONEX. RAPIDA+PORTAMAN. INDIV. Ø3/8" 10 mm	3,06 €
	A00413412	PORTABOQ. ANTIG. SUPER. CONEX. RAPIDA+PORTAMAN. INDIV. Ø1/2" 13 mm	3,06 €
	A00413413	PORTABOQ. ANTIG. SUPER. CONEX. RAPIDA+PORTAMAN. INDIV. Ø3/4" 19 mm	3,06 €
	A00413421	PORTABOQ. ANTIG. SUP. CONEX. RAPIDA+PORTAMAN. DOBLE Ø3/8" 10 mm	3,06 €
	A00413422	PORTABOQ. ANTIG. SUP. CONEX. RAPIDA+PORTAMAN. DOBLE Ø1/2" 13 mm	3,06 €
	A00413423	PORTABOQ. ANTIG. SUP. CONEX. RAPIDA+PORTAMAN. DOBLE Ø3/4" 19 mm	3,06 €
	A00402275N	CUERPO PORTABOQUILLA ANTIGOTA ROSCADO G 1/4" M CONEX. RAPIDA	2,63 €

recambios@teyme.es



PULVERIZADORES TRI-JET ANTIGOTA PARA MANGUERA



	A004133212	PORTAB. ANTIG. TRI-JET CONEX. RAPIDA+PORTAMAN. INDIV. Ø1/2" 13 mm	10,63 €
	A004133213	PORTAB. ANTIG. TRI-JET CONEX. RAPIDA+PORTAMAN. INDIV. Ø3/4" 19 mm	10,63 €
	A004133222	PORTAB. ANTIG. TRI-JET CONEX. RAPIDA+PORTAMAN. DOBLE Ø1/2" 13 mm	10,63 €
	A004133223	PORTAB. ANTIG. TRI-JET CONEX. RAPIDA+PORTAMAN. DOBLE Ø3/4" 19 mm	10,63 €
	A004133232	PORTAB. ANTIG. TRI-JET CONEX. RAPIDA+PORTAMAN. TRIPLE Ø1/2" 13 mm	10,63 €
	A004133233	PORTAB. ANTIG. TRI-JET CONEX. RAPIDA+PORTAMAN. TRIPLE Ø3/4" 19 mm	10,63 €
	A004012275N	PORTABOQUILLA ANTIG. TRI-JET ROSCADO G 1/4" M CONEX. RAPIDA	9,75 €

PULVERIZADORES ROSCADO PARA MANGUERA



	A00413511	PORTABOQUILLA ROSCADO G 3/8" + PORTAMAN. INDIV. Ø3/8" 10 mm	1,49 €
	A00413512	PORTABOQUILLA ROSCADO G 3/8" + PORTAMAN. INDIV. Ø1/2" 13 mm	1,49 €
	A00413513	PORTABOQUILLA ROSCADO G 3/8" + PORTAMAN. INDIV. Ø3/4" 19 mm	1,49 €
	A00413521	PORTABOQUILLA ROSCADO G 3/8" + PORTAMAN. DOBLE Ø3/8" 10 mm	1,49 €
	A00413522	PORTABOQUILLA ROSCADO G 3/8" + PORTAMAN. DOBLE Ø1/2" 13 mm	1,49 €
	A00413523	PORTABOQUILLA ROSCADO G 3/8" + PORTAMAN. DOBLE Ø3/4" 19 mm	1,49 €
	A00413531	PORTABOQUILLA ROSCADO G 3/8" + PORTAMAN. TRIPLE Ø3/8" 10 mm	1,49 €
	A00413532	PORTABOQUILLA ROSCADO G 3/8" + PORTAMAN. TRIPLE Ø1/2" 13 mm	1,49 €
	A00413533	PORTABOQUILLA ROSCADO G 3/8" + PORTAMAN. TRIPLE Ø3/4" 19 mm	1,49 €

CUERPO PULVERIZADOR PARA MANGUERA



A00413211010	CUERPO PORTAB. ROSCADO G 1/4" + PORTAMAN. INDIV. Ø3/8" 10 mm	1,39 €
A00413212010	CUERPO PORTAB. ROSCADO G 1/4" + PORTAMAN. INDIV. Ø1/2" 13 mm	1,39 €
A00413213010	CUERPO PORTAB. ROSCADO G 1/4" + PORTAMAN. INDIV. Ø3/4" 19 mm	1,39 €



A00413221010	CUERPO PORTAB. ROSCADO G 1/4" + PORTAMAN. DOBLE Ø3/8" 10 mm	1,39 €
A00413222010	CUERPO PORTAB. ROSCADO G 1/4" + PORTAMAN. DOBLE Ø1/2" 13 mm	1,39 €
A00413223010	CUERPO PORTAB. ROSCADO G 1/4" + PORTAMAN. DOBLE Ø3/4" 19 mm	1,39 €



A00413231010	CUERPO PORTAB. ROSCADO G 1/4" + PORTAMAN. TRIPLE Ø3/8" 10 mm	1,39 €
A00413232010	CUERPO PORTAB. ROSCADO G 1/4" + PORTAMAN. TRIPLE Ø1/2" 13 mm	1,39 €
A00413233010	CUERPO PORTAB. ROSCADO G 1/4" + PORTAMAN. TRIPLE Ø3/4" 19 mm	1,39 €

CUERPO PULVERIZADOR CON ADAPTADOR ACOPLÉ RAPIDO PARA MANGUERA



A00413111	CUERPO CON ADAPT. CONEX. RAPIDA + PORTAMAN. INDIV. Ø3/8" 10 mm	1,27 €
A00413112	CUERPO CON ADAPT. CONEX. RAPIDA + PORTAMAN. INDIV. Ø1/2" 13 mm	1,27 €
A00413113	CUERPO CON ADAPT. CONEX. RAPIDA + PORTAMAN. INDIV. Ø3/4" 19 mm	1,27 €



A00413121	CUERPO CON ADAPT. CONEX. RAPIDA + PORTAMAN. DOBLE Ø3/8" 10 mm	1,27 €
A00413122	CUERPO CON ADAPT. CONEX. RAPIDA + PORTAMAN. DOBLE Ø1/2" 13 mm	1,27 €
A00413123	CUERPO CON ADAPT. CONEX. RAPIDA + PORTAMAN. DOBLE Ø3/4" 19 mm	1,27 €



A00413131	CUERPO CON ADAPT. CONEX. RAPIDA + PORTAMAN. TRIPLE Ø3/8" 10 mm	1,27 €
A00413132	CUERPO CON ADAPT. CONEX. RAPIDA + PORTAMAN. TRIPLE Ø1/2" 13 mm	1,27 €
A00413133	CUERPO CON ADAPT. CONEX. RAPIDA + PORTAMAN. TRIPLE Ø3/4" 19 mm	1,27 €

recambios@teyme.es

COMPLEMENTOS PARA PULVERIZADORES POLIPROPILENO



A004242313  FILTRO ANTIGOTA AZUL 0,7 Bar PSI 10 (50 Mesh) 0,82 €

A0042423135  FILTRO ANTIGOTA AMRILLA 0,7 Bar PSI 10 (80 Mesh) 0,86 €

A004242314  FILTRO ANTIGOTA VERDE 0,7 Bar PSI 10 (100 Mesh) 0,90 €



A004242323  FILTRO ANTIGOTA AZUL 2 Bar PSI 30 (50 Mesh) 0,90 €

A004242324  FILTRO ANTIGOTA VERDE 2 Bar PSI 30 (100 Mesh) 0,96 €



A004242302  FILTRO CASQUETE P/JET HERB. ROJO (32 Mesh) 0,50 €

A004242303  FILTRO CASQUETE P/JET HERB. AZUL (50 Mesh) 0,50 €

A0042423035  FILTRO CASQUETE P/JET HERB. AMARILLO (80 Mesh) 0,50 €

A004242304  FILTRO CASQUETE P/JET HERB. VERDE (100 Mesh) 0,55 €



A004243313  FILTRO CILINDRICO AZUL (50 Mesh) 0,67 €

A0042433135  FILTRO CILINDRICO AMARILLO (80 Mesh) 0,67 €

A004243314  FILTRO CILINDRICO VERDE (100 Mesh) 0,80 €



A0040291401 ACOPLERAPIDO PARA BOQUILLA 90° 1,36 €



A00105108 RACOR RECTO D.8 PARA ROSCA 3/8" 0,41 €

A00105110 RACOR RECTO D.10 PARA ROSCA 3/8" 0,41 €

RECAMBIOS PARA PULVERIZADORES POLIPROPILENO



A00424550 ANTIGOTA P.P. CON CIERRE INDIVIDUAL JETS 0,5 bar 2,51 €

A00424551 ANTIGOTA P.P. CON CIERRE INDIVIDUAL JETS 0,2 bar 3,06 €



A00005860036 RECAMBIO MEMBRANA ANTIGOTA EPDM 0,46 €



A00402012100 TUERCA ROJA ANTIGOTA 0,5 Bar TAPON NEGRO 1,74 €



A00400020030 TORICA 2,50x6,00 EPDM (F 7mm) 0,11 €

A00G11057 TORICA 2,62x9,13 EPDM (F 10mm) 0,12 €

COMPLEMENTOS PARA PULVERIZADORES POLIPROPILENO



A00413003 BRIDA MONTAJE REDONDA P/PORTABOQ. P/MANG 26,4mm Ø3/4" 1,56 €



A00413013 BRIDA MONTAJE CUADRADA P/PORTABOQ. P/MANG 19mm Ø3/4" 1,56 €



A00004208 BRIDA SOPORTE BARRA HERBICIDA Ø1/2" 25mm GALVANIZADA 3,06 €

A00004209 BRIDA SOPORTE BARRA HERBICIDA Ø1/2" 30mm GALVANIZADA 3,25 €



A00400275N ADAPTADOR ACOPLAMIENTO RAPIDO 1/4" F NPT 0,95 €



A00400270 ADAPTADOR ACOPLAMIENTO RAPIDO G 1/4" M BSP 0,69 €

A00400270N ADAPTADOR ACOPLAMIENTO RÁPIDO 1/4" M NPT 0,69 €

recambios@teyme.es

ACCESORIOS PARA PULVERIZADORES POLIPROPILENO



A00004715 PORTABOQUILLAS FIJO ABRAZADERA Ø1/2" G 3/8" M BSP F 7mm 3,43 €



A00004701 PORTABOQUILLAS FIJO CUERPO G 1/4" BSP 2,60 €

A00004702 PORTABOQUILLAS FIJO CUERPO G 1/8" BSP 2,14 €



A00004715030 TUERCA PORTABOQUILLA LATON G 3/8" 0,93 €



A00430201 TUBO DESCENSO CONEXIÓN RÁPIDA 1/4" 38 cm 15" 4,27 €

A00430202 TUBO DESCENSO CONEXIÓN RÁPIDA 1/4" 61 cm 24" 4,64 €

TUERCA ACOUPLE RÁPIDO

Color	Cod. (xx)	Color	Cod. (xx)	Color	Cod. (xx)	Color	Cod. (xx)	Color	Cod. (xx)
	03		06		01		10		09
	04		07		02		11		
	05		13		08		12		



**UNI-CAP
TUERCA UNIVERSAL**

A00402990 xx 0,58 €



10x19x3,4
EPDM

A00402200040 0,19 €

ASJ® AFC / BX / CFA / CFA-U / CFA-T / ATC / EF
FF / SF / LD / LDC / PSP / SFA / TFA / TFLD
TFS / WR / WRC / AOC / ATP
Albuz® API / ADI / AXI / APE-EXA / AVI / APM-EXA
Lechler® LU
Lurmark® Flat fan tips - Air Mix
TeeJet® Flat fan tips
Std.-0067 -08
XR -01 -06
DG -015 -05
Lechler® serie 652
Lechler® serie ID
TeeJet® AI



 +  A0040290901 0,47 €	 10x19x3,4 EPDM A00402200040 0,19 €	<p>Permite cerrar algunas boquillas para variar la distancia entre filas</p>
 +  A0040291703 0,47 €	 10x19x3,4 EPDM A00402200040 0,19 €  1,78x10,82 NBR A00402105030 0,12 €	 ASJ HC / HCF
 +  A0040291001 0,96 € 1/4" NPT A0040291201 0,96 € 1/8" NPT	 10x19x3,4 EPDM A00402200040 0,19 €	<p>Para usar boquillas roscadas o para manómetros de control</p>
 +  A0040291503 0,47 € A0040291504 0,47 € A0040291506 0,47 €	 10x19x3,4 EPDM A00402200040 0,19 €  1,78x12,42 EPDM A00G11015 0,12 €	 ALBUZ TVI

TUERCA ACOPLÉ RÁPIDO

Color	Cod. (xx)	Color	Cod. (xx)	Color	Cod. (xx)	Color	Cod. (xx)	Color	Cod. (xx)
	03		06		01		10		09
	04		07		02		11		
	05		13		08		12		

<p>A00402900 xx 0,47 €</p>	<p>10x19x3,4 EPDM</p> <p>A00402200040 0,19 €</p>	<p>ALBUZ API / ADI / AXI80-110 / OCI / CVI110</p> <p>ASJ SF / SFA / WR / WRC / LD / LDC / EF / AFC / CFA / CFA-U / CFA-T / AOC / ATP</p> <p>LECHLER IDK / IDKN / IDKT / LU / IDKS / / AD / AD90 / ST / OC / ES</p>	<p>HYPRO LO DRIFT110 / DEFLECTIP / POM110 / POM80 / DRIFT BETA / GUARDIAN AIR / ULD120 / AIRMIX110</p> <p>TEEJET STANDRAD 0067_08 / XR01_08 / DG / TTJ / AIXR / TT / OC</p>
<p>A00402901 xx 0,47 €</p>	<p>10x19x3,4 EPDM</p> <p>A00402200040 0,19 €</p>	<p>ALBUZ APE / EXA / ESI / AVIOC / AVI110 / AVIOC / APM / MVI / AVI80</p> <p>ASJ TFS / TFLD / PSP / BX</p>	<p>ALBUZ AVI-TWIN</p> <p>ASJ ATC / TFA</p>
<p>A00402902 xx 0,47 €</p>	<p>10x19x3,4 EPDM</p> <p>A00402200040 0,19 €</p>	<p>LECHLER Serie 652</p>	<p>LECHLER Serie ID</p>
<p>A00402904 xx 0,47 €</p>	<p>10x19x3,4 EPDM</p> <p>A00402200040 0,19 €</p>	<p>TEEJET TK / FloodJet</p> <p>ASJ DEF / DEF140</p>	<p>TEEJET FL / FullJet</p> <p>TEEJET TG / FullCone</p> <p>TEEJET TX / AITXA / ConeJet</p> <p>LECHLER TR / ITR</p>
<p>A00402905 xx 0,47 €</p>	<p>10x19x3,4 EPDM</p> <p>A00402200040 0,19 €</p> <p>1,78x10,82 NBR</p> <p>A00402105030 0,12 €</p>	<p>ALBUZ HCA80-60 / HCC / HCI80-60-40</p> <p>ASJ ATR80-60 / ATI60 / TVI80</p>	<p>ALBUZ ATR / AMPT</p> <p>ASJ NC DC</p> <p>PLACA Y DIFUSOR DE CERÁMICA</p>
<p>A00402906 xx 0,47 €</p>	<p>10x19x3,4 EPDM</p> <p>A00402200040 0,19 €</p>	<p>TEEJET</p>	<p>Grandes Capacidades XR 10 - 15 Standar 10 - 20</p>
<p>A00402907 xx 0,47 €</p>	<p>10x19x3,4 EPDM</p> <p>A00402200040 0,19 €</p>	<p>TEEJET SJ3 / DGTJ60 / TTI / TJ TwinJet (Menos TJ60 Spray Tip)</p>	<p>TEEJET AI / AIUB (Menos AI Spray Tip)</p>
<p>A00402908 xx 0,47 €</p>	<p>10x19x3,4 EPDM</p> <p>A00402200040 0,19 €</p>	<p>ASJ DEF / DEF140</p> <p>TEEJET TK-VS / FloodJet</p>	<p>TEEJET Turbo FloodJet</p>

PULVERIZADORES (JETS)

recambios@teyme.es



www.teyme.es

FILTROS DE ASPIRACIÓN



Modelo 310

Filtro de aspiración modelo 310 con capacidad filtrante 60 l/min., roscas G 1" 1/4, cartucho INOX de Ø70x100mm de color rojo y azul de 24mm y 40mm, cuerpo de polipropileno, juntas en EPDM o VITON y casquillos de fijación en latón.



A003102052	FILTRO 310 CARTUCHO ROJO DE 24mm	8,89 €
A003102053	FILTRO 310 CARTUCHO AZUL DE 24mm	8,89 €
A003102152	FILTRO 310 CARTUCHO ROJO DE 40mm	8,89 €
A003102153	FILTRO 310 CARTUCHO AZUL DE 40mm	8,89 €



A003102002030	 CARTUCHO 70x100 INOX 32 mesh	5,14 €
A003102003030	 CARTUCHO 70x100 INOX 50 mesh	5,14 €
A00462200040	TÓRICA 3231 EPDM	0,79 €





Modelo 312

Filtro de aspiración modelo 312 con capacidad filtrante 60 l/min. a 100 l/min., roscas G 1" 1/4, cartucho INOX de Ø70x148mm de color rojo y azul de 24mm y 40mm, cuerpo de polipropileno, juntas en EPDM o VITON y casquillos de fijación en latón.



A003122052	FILTRO 312 CARTUCHO ROJO DE 24mm	10,86 €
A003122053	FILTRO 312 CARTUCHO AZUL DE 24mm	10,86 €
A003122152	FILTRO 312 CARTUCHO ROJO DE 40mm	10,86 €
A003122153	FILTRO 312 CARTUCHO AZUL DE 40mm	10,86 €



A003122002030	 CARTUCHO 70x150 INOX 32 mesh	6,22 €
A003122003030	 CARTUCHO 70x150 INOX 50 mesh	6,22 €
A00462200040	TÓRICA 3231 EPDM	0,79 €





Modelo 313

Filtro de aspiración modelo 313 con capacidad filtrante 80 l/min. a 120 l/min., roscas G 1" 1/4, cartucho INOX de Ø80x108mm de color rojo, azul y amarillo de 24mm y 38mm, cuerpo de polipropileno, juntas en EPDM o VITON y casquillos de fijación en latón.



A003132052	FILTRO 313 CARTUCHO ROJO DE 24mm	18,10 €
A003132053	FILTRO 313 CARTUCHO AZUL DE 24mm	18,10 €
A0031320535	FILTRO 313 CARTUCHO AMARILLO DE 24mm	18,10 €
A003132152	FILTRO 313 CARTUCHO ROJO DE 38mm	18,10 €
A003132153	FILTRO 313 CARTUCHO AZUL DE 38mm	18,10 €
A0031321535	FILTRO 313 CARTUCHO AMARILLO DE 38mm	18,10 €



A003182002030	 CARTUCHO 79x109 INOX 32 mesh	9,28 €
A003182003030	 CARTUCHO 79x109 INOX 50 mesh	9,28 €
A0031820035030	 CARTUCHO 79x109 INOX 80 mesh	9,28 €
A00314300060	TÓRICA 3281 EPDM	1,00 €



recambios@teyme.es



FILTROS DE ASPIRACIÓN



Modelo 314

Filtro de aspiración modelo 314 con capacidad filtrante de 100 l/min. a 160 l/min., con roscas G 1" 1/4 y G 1" 1/2, cartuchos de INOX de Ø 80x170mm de color rojo, azul y amarillo de 24mm y 38mm. Cuerpo de polipropileno, juntas en EPDM o VITON y casquillos de fijación en latón.



A003142062	FILTRO 314 GAS 1" 1/2 CARTUCHO ROJO DE 24mm	21,75 €
A003142063	FILTRO 314 GAS 1" 1/2 CARTUCHO AZUL DE 24mm	21,75 €
A0031420635	FILTRO 314 GAS 1" 1/2 CARTUCHO AMARILLO DE 24mm	21,75 €
A003142162	FILTRO 314 GAS 1" 1/2 CARTUCHO ROJO DE 38mm	21,75 €
A003142163	FILTRO 314 GAS 1" 1/2 CARTUCHO AZUL DE 38mm	21,75 €
A0031421635	FILTRO 314 GAS 1" 1/2 CARTUCHO AMARILLO DE 38mm	21,75 €
A003142052	FILTRO 314 GAS 1" 1/4 CARTUCHO ROJO DE 24mm	21,75 €
A003142053	FILTRO 314 GAS 1" 1/4 CARTUCHO AZUL DE 24mm	21,75 €
A0031420535	FILTRO 314 GAS 1" 1/4 CARTUCHO AMARILLO DE 24mm	21,75 €
A003142152	FILTRO 314 GAS 1" 1/4 CARTUCHO ROJO DE 38mm	21,75 €
A003142153	FILTRO 314 GAS 1" 1/4 CARTUCHO AZUL DE 38mm	21,75 €
A0031421535	FILTRO 314 GAS 1" 1/4 CARTUCHO AMARILLO DE 38mm	21,75 €



A003142002030	 CARTUCHO 78x167 INOX 32 mesh	9,93 €
A003142003030	 CARTUCHO 78x167 INOX 50 mesh	9,93 €
A0031420035030	 CARTUCHO 78x167 INOX 80 mesh	9,93 €
A00314300060	TÓRICA 3281 EPDM	1,00 €





Modelo 319

Filtro de aspiración modelo 319 con capacidad filtrante de 400 l/min. a 800 l/min., roscas G 3" y rosca de purga G 1" que se puede abrir, para toma de grifo de descarga. Cartuchos INOX de Ø 145x320mm de color rojo, azul y amarillo de 35mm, cuerpo de polipropileno, juntas en EPDM o VITON y casquillos de fijación en latón.



A00319092	FILTRO 319 GAS 3" CARTUCHO ROJO DE 24mm	60,98 €
A00319093	FILTRO 319 GAS 3" CARTUCHO AZUL DE 24mm	60,98 €
A003190935	FILTRO 319 GAS 3" CARTUCHO AMARILLO DE 24mm	60,98 €



A003352002030	 CARTUCHO 145x320 INOX 32 mesh	26,08 €
A003352003030	 CARTUCHO 145x320 INOX 50 mesh	27,47 €
A0033520035030	 CARTUCHO 145x320 INOX 80 mesh	27,47 €
A00335000060	TÓRICA 4537 NBR	2,10 €





www.teyme.es

FILTROS DE ASPIRACIÓN CON VÁLVULA



Modelo 313

Filtro de aspiración modelo 313 con válvula automática de cierre para la limpieza del filtro, entrada auxiliar de aspiración para llenar el tanque y tapón para el accionamiento de la válvula. Capacidad filtrante 80 l/min. a 120 l/min., roscas G 1" 1/4, cartucho INOX de Ø80x108mm de color rojo, azul y amarillo de 24mm y 38mm, cuerpo de polipropileno, juntas en EPDM o VITON y Casquillos de fijación en latón.



A003132452	FILTRO 313 CON VÁLVULA CARTUCHO ROJO DE 24mm	25,80 €
A003132453	FILTRO 313 CON VÁLVULA CARTUCHO AZUL DE 24mm	25,80 €
A0031324535	FILTRO 313 CON VÁLVULA CARTUCHO AMARILLO DE 24mm	25,80 €
A003132552	FILTRO 313 CON VÁLVULA CARTUCHO ROJO DE 38mm	25,80 €
A003132553	FILTRO 313 CON VÁLVULA CARTUCHO AZUL DE 38mm	25,80 €
A0031325535	FILTRO 313 CON VÁLVULA CARTUCHO AMARILLO DE 38mm	25,80 €



A003182002030	 CARTUCHO 79x109 INOX 32 mesh	9,28 €
A003182003030	 CARTUCHO 79x109 INOX 50 mesh	9,28 €
A0031820035030	 CARTUCHO 79x109 INOX 80 mesh	9,28 €
A00314300060	TÓRICA 3281 EPDM	1,00 €





Modelo 314

Filtro de aspiración modelo 314 con válvula automática de cierre para la limpieza del filtro, entrada auxiliar de aspiración para llenar el tanque y tapón para el accionamiento de la válvula. Capacidad filtrante de 100 l/min. a 160 l/min., con roscas G 1" 1/4 y G 1" 1/2, cartuchos de INOX de Ø 80x170mm de color rojo, azul y amarillo de 24mm y 38mm. Cuerpo de polipropileno, juntas en EPDM o VITON y casquillos de fijación en latón.



A003142462	FILTRO 314 CON VÁLVULA GAS 1" 1/2 CARTUCHO ROJO DE 24mm	29,26 €
A003142463	FILTRO 314 CON VÁLVULA GAS 1" 1/2 CARTUCHO AZUL DE 24mm	29,26 €
A0031424635	FILTRO 314 CON VÁLVULA GAS 1" 1/2 CARTUCHO AMARILLO DE 24mm	29,26 €
A003142562	FILTRO 314 CON VÁLVULA GAS 1" 1/2 CARTUCHO ROJO DE 38mm	29,26 €
A003142563	FILTRO 314 CON VÁLVULA GAS 1" 1/2 CARTUCHO AZUL DE 38mm	29,26 €
A0031425635	FILTRO 314 CON VÁLVULA GAS 1" 1/2 CARTUCHO AMARILLO DE 38mm	29,26 €
A003142452	FILTRO 314 CON VÁLVULA GAS 1" 1/4 CARTUCHO ROJO DE 24mm	29,26 €
A003142453	FILTRO 314 CON VÁLVULA GAS 1" 1/4 CARTUCHO AZUL DE 24mm	29,26 €
A0031424535	FILTRO 314 CON VÁLVULA GAS 1" 1/4 CARTUCHO AMARILLO DE 24mm	29,26 €
A003142552	FILTRO 314 CON VÁLVULA GAS 1" 1/4 CARTUCHO ROJO DE 38mm	29,26 €
A003142553	FILTRO 314 CON VÁLVULA GAS 1" 1/4 CARTUCHO AZUL DE 38mm	29,26 €
A0031425535	FILTRO 314 CON VÁLVULA GAS 1" 1/4 CARTUCHO AMARILLO DE 38mm	29,26 €



A003142002030	 CARTUCHO 78x167 INOX 32 mesh	9,93 €
A003142003030	 CARTUCHO 78x167 INOX 50 mesh	9,93 €
A0031420035030	 CARTUCHO 78x167 INOX 80 mesh	9,93 €
A00314300060	TÓRICA 3281 EPDM	1,00 €



recambios@teyme.es



www.teyme.es

FILTROS DE ASPIRACIÓN CON VÁLVULA



Modelo 316 GAS 1" 1/2

Filtro de aspiración modelo 316 con válvula automática de cierre para la limpieza del filtro, entrada auxiliar de aspiración para llenar el tanque y tapón para el accionamiento de la válvula. Capacidad filtrante 160 l/min. a 220 l/min., roscas G 1" 1/2, cartucho INOX de Ø107x200mm de color rojo, azul y amarillo de 24mm y 45mm, cuerpo de polipropileno, juntas en EPDM o VITON y casquillos de fijación en latón.



A003162462	FILTRO 316 CON VÁLVULA GAS 1" 1/2 CARTUCHO ROJO DE 24mm	38,98 €
A003162463	FILTRO 316 CON VÁLVULA GAS 1" 1/2 CARTUCHO AZUL DE 24mm	38,98 €
A0031624635	FILTRO 316 CON VÁLVULA GAS 1" 1/2 CARTUCHO AMARILLO DE 24mm	38,98 €
A003162562	FILTRO 316 CON VÁLVULA GAS 1" 1/2 CARTUCHO ROJO DE 45mm	38,98 €
A003162563	FILTRO 316 CON VÁLVULA GAS 1" 1/2 CARTUCHO AZUL DE 45mm	38,98 €
A0031625635	FILTRO 316 CON VÁLVULA GAS 1" 1/2 CARTUCHO AMARILLO DE 45mm	38,98 €



A003162002030	 CARTUCHO 108x200 INOX 32 mesh	12,98 €
A003162003030	 CARTUCHO 108x200 INOX 50 mesh	12,98 €
A0031620035030	 CARTUCHO 108x200 INOX 80 mesh	12,98 €
A00G11046	TÓRICA 3375 EPDM	0,70 €





Modelo 316 GAS 2"

Filtro de aspiración modelo 316 con válvula automática de cierre para la limpieza del filtro, entrada auxiliar de aspiración para llenar el tanque y tapón para el accionamiento de la válvula. Capacidad filtrante 160 l/min. a 220 l/min., roscas G 2", cartucho INOX de Ø107x200mm de color rojo, azul y amarillo de 24mm y 45mm, cuerpo de polipropileno, juntas en EPDM o VITON y casquillos de fijación en latón.



A003162472	FILTRO 316 CON VÁLVULA GAS 2" CARTUCHO ROJO DE 27mm	38,98 €
A003162473	FILTRO 316 CON VÁLVULA GAS 2" CARTUCHO AZUL DE 27mm	38,98 €
A0031624735	FILTRO 316 CON VÁLVULA GAS 2" CARTUCHO AMARILLO DE 27mm	38,98 €
A003162572	FILTRO 316 CON VÁLVULA GAS 2" CARTUCHO ROJO DE 45mm	38,98 €
A003162573	FILTRO 316 CON VÁLVULA GAS 2" CARTUCHO AZUL DE 45mm	38,98 €
A0031625735	FILTRO 316 CON VÁLVULA GAS 2" CARTUCHO AMARILLO DE 45mm	38,98 €



A003162002030	 CARTUCHO 108x200 INOX 32 mesh	12,98 €
A003162003030	 CARTUCHO 108x200 INOX 50 mesh	12,98 €
A0031620035030	 CARTUCHO 108x200 INOX 80 mesh	12,98 €
A00G11046	TÓRICA 3375 EPDM	0,70 €





MINI FILTRO DE ASPIRACIÓN

Modelo 309

Mini filtro de aspiración modelo 309 con capacidad filtrante de 20 l/min., malla en acero INOX de 27x69mm y de color rojo, azul, amarillo y verde. Fabricado en polipropileno y juntas en EPDM.



A00309952	FILTRO 309 G 1/2" CARTUCHO ROJO DE 13mm	4,64 €
A00309953	FILTRO 309 G 1/2" CARTUCHO AZUL DE 13mm	4,64 €
A003099535	FILTRO 309 G 1/2" CARTUCHO AMARILLO DE 13mm	4,64 €
A00309954	FILTRO 309 G 1/2" CARTUCHO VERDE DE 13mm	4,64 €



A00309T953	FILTRO 309 G 1/2" CARTUCHO AZUL DE 13mm	5,00 €
------------	---	--------







A00309632	FILTRO 309 G 3/4" CARTUCHO ROJO DE 16mm	4,64 €
A00309633	FILTRO 309 G 3/4" CARTUCHO AZUL DE 16mm	4,64 €



A00309T153	FILTRO 309 G 3/8" Macho CARTUCHO AZUL DE 13mm	5,00 €
A00309T253	FILTRO 309 G 1/2" Macho CARTUCHO AZUL DE 13mm	5,00 €



A003242002030	 CARTUCHO 27x69 INOX 32 mesh	3,34 €
A003242003030	 CARTUCHO 27x69 INOX 50 mesh	3,34 €
A0032420035030	 CARTUCHO 27x69 INOX 80 mesh	3,34 €
A003242004030	 CARTUCHO 27x69 INOX 100 mesh	3,34 €
A00G10052	TÓRICA 144 EPDM	0,42 €



Modelo 309 Ataque Rápido

Mini filtro de aspiración modelo 309 con capacidad filtrante de 20 l/min., malla en acero INOX de 27mm de color azul. Cuerpo de polipropileno y juntas en EPDM.



A00309TA53	FILTRO 309 3D ATAQUE RÁPIDO DE 13mm	4,64 €
A00309TB53	FILTRO 309 5D ATAQUE RÁPIDO DE 13mm	4,64 €



A003242003030	 CARTUCHO 27x69 INOX 50 mesh	3,34 €
A00G10052	TÓRICA 144 EPDM	0,42 €





www.teyme.es

FILTROS EN LÍNEA DE ALTA PRESIÓN

Modelo 322

Filtro en línea modelo 322 con capacidad filtrante de 80 l/min. a 100 l/min. con roscas G 1/2", máxima presión de funcionamiento de 30 bar, cartuchos de INOX de Ø 38x89mm de color rojo, azul y amarillo de 18mm. Cuerpo en NYLON cargado con fibra de vidrio, juntas en EPDM o VITON y puntos de fijación en ambos lados.



A003222A022	FILTRO ALTA PRESIÓN 322 CARTUCHO ROJO 18mm	11,83 €
A003222A023	FILTRO ALTA PRESIÓN 322 CARTUCHO AZUL 18mm	11,83 €
A003222A0235	FILTRO ALTA PRESIÓN 322 CARTUCHO AMARILLO 18mm	11,83 €

Modelo 324

Filtro en línea modelo 324 con capacidad filtrante de 80 l/min. a 100 l/min. con roscas G 1/2", máxima presión de funcionamiento de 30 bar, cartuchos de INOX de Ø 38x89mm de color rojo, azul y amarillo de 21mm. Cuerpo en NYLON cargado con fibra de vidrio, juntas en EPDM o VITON y puntos de fijación en ambos lados.



A003242A022	FILTRO ALTA PRESIÓN 324 CARTUCHO ROJO 21mm	11,88 €
A003242A023	FILTRO ALTA PRESIÓN 324 CARTUCHO AZUL 21mm	11,88 €
A003242A0235	FILTRO ALTA PRESIÓN 324 CARTUCHO AMARILLO 21mm	11,88 €



Modelo 324

Filtro en línea modelo 324 con capacidad filtrante de 80 l/min. a 100 l/min. con roscas G 1/2", máxima presión de funcionamiento de 30 bar, cartuchos de INOX de Ø 38x89mm de color rojo, azul y amarillo de 21mm. La conexión con tuerca suelta permite un montaje rápido sin torsiones de las mangueras preensambladas. Cuerpo en NYLON cargado con fibra de vidrio, juntas en EPDM o VITON y puntos de fijación en ambos lados.



A003243A022	FILTRO 324 CON TUERCA CARTUCHO ROJO DE 18mm	15,59 €
A003243A023	FILTRO 324 CON TUERCA CARTUCHO AZUL DE 18mm	15,59 €
A003243A0235	FILTRO 324 CON TUERCA CARTUCHO AMARILLO DE 18mm	15,59 €



A003222002030	 CARTUCHO 38x89 INOX 32 mesh	4,36 €
A003222003030	 CARTUCHO 38x89 INOX 50 mesh	4,36 €
A0032220035030	 CARTUCHO 38x89 INOX 80 mesh	4,36 €
A00322000050	TÓRICA 144 EPDM	0,35 €

ISO
colour
coding

30
bar

435
PSI



FILTROS EN LÍNEA DE ALTA PRESIÓN

Modelo 3452

Filtro de alta presión con acoplamiento de horquilla modelo 3452 con cuerpo de NYLON reforzado con fibra de vidrio, cartuchos de INOX de Ø 50x150mm de color rojo, azul y amarillo de 725 PSI, indicada para grupos de mando atomizadores. Doble conexión en entrada y en salida (suministrado con dos conexiones abiertas y dos cerradas), fijación patentada del filtro que permite su montaje por ambos lados. Junta tórica de estanqueidad de VITON fijada a la tapa y acoplamiento cuerpo-rosca protegido contra la suciedad.



A003452112910	FILTRO ALTA PRESIÓN 3452 CARTUCHO ROJO DE 725 PSI	20,88 €
A003452113910	FILTRO ALTA PRESIÓN 3452 CARTUCHO AZUL DE 725 PSI	20,88 €
A0034521135910	FILTRO ALTA PRESIÓN 3452 CARTUCHO AMARILLO DE 725 PSI	20,88 €



Modelo 3452 Embridado

Filtro embridado para alta presión modelo 3452 con cuerpo de NYLON reforzado con fibra de vidrio, cartuchos de INOX de Ø 50x150mm de color rojo, azul y amarillo de 725 PSI, indicada para grupos de mando atomizadores. Puede ser embridado directamente a las válvulas 863 y 871. Junta tórica de estanqueidad de VITON fijada a la tapa y acoplamiento cuerpo-rosca protegido contra la suciedad.



A0034521020	FILTRO 3452 EMBRIDADO CARTUCHO ROJO DE 725 PSI	20,88 €
A0034521030	FILTRO 3452 EMBRIDADO CARTUCHO AZUL DE 725 PSI	20,88 €
A00345210350	FILTRO 3452 EMBRIDADO CARTUCHO AMARILLO DE 725 PSI	20,88 €



A003252002030		CARTUCHO 50x150 INOX 32 mesh	5,38 €
A003252003030		CARTUCHO 50x150 INOX 50 mesh	5,38 €
A0032520035030		CARTUCHO 50x150 INOX 80 mesh	5,38 €
A00460000210		TÓRICA 3168 EPDM	0,40 €
A00010002		HORQUILLA FILTRO	0,68 €
A003452010A00		TAPÓN PARA FILTRO	6,59 €
A003452010B10		RACOR LATÓN	7,89 €





FILTROS EN LÍNEA DE BAJA PRESIÓN

Modelo 322 Corto

Filtro en línea de baja presión modelos 322 y 324 con capacidad filtrante de 80 a 100 l/min. y rosca hembra de G 1/2" y G 3/4" en el modelo 322 y rosca macho de G 1/2" y G 3/4" en el modelo 324. Presión de ejercicio máxima de 14 bar (200 PSI), cartuchos de INOX Ø 38x89mm de color rojo, azul, amarillo y verde. Puntos de fijación en ambos lados, cuerpo de polipropileno y juntas en EPDM o VITON.







A003222022	FILTRO 322 CARTUCHO ROJO 18mm	9,38 €
A003222023	FILTRO 322 CARTUCHO AZUL 18mm	9,38 €
A0032220235	FILTRO 322 CARTUCHO AMARILLO 18mm	9,38 €
A003222024	FILTRO 322 CARTUCHO VERDE 18mm	9,38 €
A003222032	FILTRO 322 CARTUCHO ROJO 22mm	9,38 €
A003222033	FILTRO 322 CARTUCHO AZUL 22mm	9,38 €
A0032220335	FILTRO 322 CARTUCHO AMARILLO 22mm	9,38 €
A003222034	FILTRO 322 CARTUCHO VERDE 22mm	9,38 €

Modelo 324 Corto



A003242022	FILTRO 324 CARTUCHO ROJO 21mm	9,38 €
A003242023	FILTRO 324 CARTUCHO AZUL 21mm	9,38 €
A0032420235	FILTRO 324 CARTUCHO AMARILLO 21mm	9,38 €
A003242024	FILTRO 324 CARTUCHO VERDE 21mm	9,38 €
A003242032	FILTRO 324 CARTUCHO ROJO 23mm	9,38 €
A003242033	FILTRO 324 CARTUCHO AZUL 23mm	9,38 €
A0032420335	FILTRO 324 CARTUCHO AMARILLO 23mm	9,38 €
A003242034	FILTRO 324 CARTUCHO VERDE 23mm	9,38 €



A003222002030	 CARTUCHO 38x89 INOX 32 mesh	4,36 €
A003222003030	 CARTUCHO 38x89 INOX 50 mesh	4,36 €
A0032220035030	 CARTUCHO 38x89 INOX 80 mesh	4,36 €
A003222004030	 CARTUCHO 38x89 INOX 100 mesh	4,36 €
A00322000050	TÓRICA 3112 EPDM	0,35 €





FILTROS EN LÍNEA DE BAJA PRESIÓN

Modelo 322 Largo

Filtro en línea de baja presión modelos 322 y 324 con capacidad filtrante de 150 a 160 l/min. y rosca hembra de G 1" en el modelo 322 y rosca macho de G 1" en el modelo 324. Presión de ejercicio máxima de 14 bar (200 PSI), cartuchos de INOX Ø 38x125mm de color rojo, azul, amarillo y verde. Puntos de fijación en ambos lados, cuerpo de polipropileno y juntas en EPDM o VITON.



A003224042	FILTRO 322 G 1" Hembra CARTUCHO ROJO DE 22mm	12,68 €
A003224043	FILTRO 322 G 1" Hembra CARTUCHO AZUL DE 22mm	12,68 €
A0032240435	FILTRO 322 G 1" Hembra CARTUCHO AMARILLO DE 22mm	12,68 €
A003224044	FILTRO 322 G 1" Hembra CARTUCHO VERDE DE 22mm	12,68 €

Modelo 324 Largo



A003244042	FILTRO 324 G 1" Macho CARTUCHO ROJO DE 23mm	12,72 €
A003244043	FILTRO 324 G 1" Macho CARTUCHO AZUL DE 23mm	12,72 €
A0032440435	FILTRO 324 G 1" Macho CARTUCHO AMARILLO DE 23mm	12,72 €
A003244044	FILTRO 324 G 1" Macho CARTUCHO VERDE DE 23mm	12,72 €





Modelo 324 Autolimpiante

Filtro en línea autolimpiante modelo 324 con capacidad filtrante de 150 a 160 l/min. y rosca hembra de G 1" macho. Presión de ejercicio máxima de 14 bar (200 PSI), cartuchos de INOX Ø 38x125mm de color rojo, azul, amarillo y verde. Puntos de fijación en ambos lados, cuerpo de polipropileno, juntas en EPDM o VITON y BY-PASS mínimo de 23 l/min.



A003244142	FILTRO 324 G 1" Macho CARTUCHO ROJO DE 22mm	17,26 €
A003244143	FILTRO 324 G 1" Macho CARTUCHO AZUL DE 22mm	17,26 €
A0032441435	FILTRO 324 G 1" Macho CARTUCHO AMARILLO DE 22mm	17,26 €
A003244144	FILTRO 324 G 1" Macho CARTUCHO VERDE DE 22mm	17,26 €



A003232002030	 CARTUCHO 38x122 INOX 32 mesh	4,87 €
A003232003030	 CARTUCHO 38x122 INOX 50 mesh	4,87 €
A0032320035030	 CARTUCHO 38x122 INOX 80 mesh	4,87 €
A003232004030	 CARTUCHO 38x122 INOX 100 mesh	4,87 €
A00322000050	TÓRICA 3112 EPDM	0,35 €





FILTROS EN LÍNEA DE BAJA PRESIÓN





Modelo 323

Filtro en línea de baja presión modelo 323 con rosca hembra de G 1/2", G 3/4" y G 1". Presión de ejercicio máxima de 12 bar (175 PSI), cartuchos de INOX Ø 38x125mm de color rojo, azul, amarillo y verde. Tuercas de fijación de latón, cuerpo de polipropileno y juntas en EPDM o VITON.



A00323022	FILTRO 323 G 1/2" Hembra CARTUCHO ROJO 16mm	13,09 €
A00323023	FILTRO 323 G 1/2" Hembra CARTUCHO AZUL 16mm	13,09 €
A003230235	FILTRO 323 G 1/2" Hembra CARTUCHO AMARILLO 16mm	13,09 €
A00323024	FILTRO 323 G 1/2" Hembra CARTUCHO VERDE 16mm	13,09 €
A00323032	FILTRO 323 G 3/4" Hembra CARTUCHO ROJO 16mm	13,09 €
A00323033	FILTRO 323 G 3/4" Hembra CARTUCHO AZUL 16mm	13,09 €
A003230335	FILTRO 323 G 3/4" Hembra CARTUCHO AMARILLO 16mm	13,09 €
A00323034	FILTRO 323 G 3/4" Hembra CARTUCHO VERDE 16mm	13,09 €
A00323042	FILTRO 323 G 1" Hembra CARTUCHO ROJO 27mm	13,09 €
A00323043	FILTRO 323 G 1" Hembra CARTUCHO AZUL 27mm	13,09 €
A003230435	FILTRO 323 G 1" Hembra CARTUCHO AMARILLO 27mm	13,09 €
A00323044	FILTRO 323 G 1" Hembra CARTUCHO VERDE 27mm	13,09 €



A003232002030	 CARTUCHO 38x122 INOX 32 mesh	4,87 €
A003232003030	 CARTUCHO 38x122 INOX 50 mesh	4,87 €
A0032320035030	 CARTUCHO 38x122 INOX 80 mesh	4,87 €
A003232004030	 CARTUCHO 38x122 INOX 100 mesh	4,87 €
A00322000050	TÓRICA 3112 EPDM	0,35 €





FILTROS EN LÍNEA DE BAJA PRESIÓN

Modelo 326

Filtro en línea de baja presión modelo 326 con capacidad filtrante de 200 - 280 l/min., con rosca hembra de G 1" 1/4 y G 1" 1/2". Presión de ejercicio máxima de 15 bar (220 PSI), cartuchos de INOX Ø 58x210mm de color rojo, azul, amarillo y verde. Puntos de fijación en ambos lados, cuerpo de polipropileno y juntas en EPDM o VITON.



A003262052	FILTRO 326 G 1" 1/4 Hembra CARTUCHO ROJO 18.5mm	24,41 €
A003262053	FILTRO 326 G 1" 1/4 Hembra CARTUCHO AZUL 18.5mm	24,41 €
A0032620535	FILTRO 326 G 1" 1/4 Hembra CARTUCHO AMARILLO 18.5mm	24,41 €
A003262054	FILTRO 326 G 1" 1/4 Hembra CARTUCHO VERDE 18.5mm	24,41 €
A003262062	FILTRO 326 G 1" 1/2 Hembra CARTUCHO ROJO 18.5mm	24,41 €
A003262063	FILTRO 326 G 1" 1/2 Hembra CARTUCHO AZUL 18.5mm	24,41 €
A0032620635	FILTRO 326 G 1" 1/2 Hembra CARTUCHO AMARILLO 18.5mm	24,41 €
A003262064	FILTRO 326 G 1" 1/2 Hembra CARTUCHO VERDE 18.5mm	24,41 €





Modelo 328

Filtro en línea de baja presión modelo 328 con capacidad filtrante de 200 - 280 l/min., con rosca macho de G 1" 1/4 y G 1" 1/2". Presión de ejercicio máxima de 15 bar (220 PSI), cartuchos de INOX Ø 58x210mm de color rojo, azul, amarillo y verde. Puntos de fijación en ambos lados, cuerpo de polipropileno y juntas en EPDM o VITON.



A003282052	FILTRO 328 G 1" 1/4 Macho CARTUCHO ROJO 18.5mm	25,71 €
A003282053	FILTRO 328 G 1" 1/4 Macho CARTUCHO AZUL 18.5mm	25,71 €
A0032820535	FILTRO 328 G 1" 1/4 Macho CARTUCHO AMARILLO 18.5mm	25,71 €
A003282054	FILTRO 328 G 1" 1/4 Macho CARTUCHO VERDE 18.5mm	25,71 €
A003282062	FILTRO 328 G 1" 1/2 Macho CARTUCHO ROJO 18.5mm	25,71 €
A003282063	FILTRO 328 G 1" 1/2 Macho CARTUCHO AZUL 18.5mm	25,71 €
A0032820635	FILTRO 328 G 1" 1/2 Macho CARTUCHO AMARILLO 18.5mm	25,71 €
A003282064	FILTRO 328 G 1" 1/2 Macho CARTUCHO VERDE 18.5mm	25,71 €



A003262002030	 CARTUCHO 58x210 INOX 32 mesh	9,47 €
A003262003030	 CARTUCHO 58x210 INOX 50 mesh	9,47 €
A0032620035030	 CARTUCHO 58x210 INOX 80 mesh	9,47 €
A003262004030	 CARTUCHO 58x210 INOX 100 mesh	9,47 €
A00G10052	TÓRICA 144 EPDM	0,42 €





www.teyme.es

FILTROS DE FONDO

Modelo 302

Filtro de fondo modelo 302 totalmente construidos con pared de retículos dobles cruzados, que permiten una fácil eliminación de los cuerpos obstruyentes. Su forma trapezoidal y de ángulos achaflanados permiten obtener una total aspiración en cualquier posición sin perjuicio alguno de la pared de la cisterna.

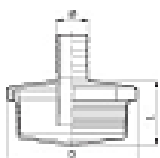

A00302120	FILTRO DE FONDO 302 Ø 20mm D. 100 54 lts.	1,49 €
A00302125	FILTRO DE FONDO 302 Ø 25mm D. 100 54 lts.	1,49 €
A00302225	FILTRO DE FONDO 302 Ø 25mm D. 125 76 lts.	2,04 €
A00302230	FILTRO DE FONDO 302 Ø 30mm D. 125 76 lts.	2,04 €
A00302330	FILTRO DE FONDO 302 Ø 30mm D. 150 96 lts.	3,34 €
A00302340	FILTRO DE FONDO 302 Ø 40mm D. 150 96 lts.	3,34 €
A00302350	FILTRO DE FONDO 302 Ø 50mm D. 150 96 lts.	3,43 €

FILTROS EN LÍNEA DE LATÓN

Súper Central Filtrante 330

Filtro súper central filtrante modelo 330 con cuerpo de latón, cartucho filtro INOX de 50 mesh, con doble malla de refuerzo y elevada superficie. Capacidad filtrante de 320 l/min. Entradas y salidas múltiples, alojamiento para toma directa de manómetro diferencial y salida inferior autolimpiante.



S0010235040000	FILTRO 330 CARTUCHO DE 50 Mesh	182 €
----------------	--------------------------------	-------

INTERPRESS 120

Filtro distribuidor autolimpiante de dos capacidades, una de 120 l/min., con un cartucho INOX de 50 mesh reforzado y otro de 112 l/min., con un cartucho de 100 mesh reforzado. Los dos tienen el cuerpo de latón y con entradas y salidas múltiples.



S0010235000000	FILTRO 120 CARTUCHO DE 50 Mesh	57 €
S0010235000100	FILTRO 120 CARTUCHO DE 100 Mesh	66 €

UNIX 135

Filtro de línea modelo UNIX 135 con cuerpo de latón, con dos capacidades, una de 112 l/min., con un cartucho INOX de 100 mesh y otro de 120 l/min., con un cartucho INOX de 50 mesh. Capacidad media y toma inferior para autolimpieza.



S0010235010000	FILTRO 135 CARTUCHO DE 50 Mesh	67 €
S0010235010100	FILTRO 135 CARTUCHO DE 100 Mesh	27 €

FILTROS EN LÍNEA DE LATÓN

KOMPACT 70

Filtro distribuidor modelo KOMPACT 70 autolimpiante de capacidad media de 70 l/min. Cuerpo de latón, cartucho INOX de 50 mesh reforzado y con entradas y salidas múltiples.



S0010235050000

FILTRO 70 CARTUCHO DE 50 Mesh

15 €

ESTÁNDAR 42

Mini filtro en línea modelo ESTÁNDAR 42 de reducidas dimensiones y con capacidad de 42 l/min. Cuerpo de latón, con cartucho INOX de 50 mesh y toma inferior autolimpiante.



S0010235020000

FILTRO 42 CARTUCHO DE 50 Mesh

21 €

SIMPLEX 35

Filtro en línea fijo modelo SIMPLEX 35 con capacidad de 35 l/min. Ideal para secciones reducidas y de seguridad para diversos accesorios. Con cuerpo de latón y cartucho de INOX de 50 mesh.



S0010235030000

FILTRO 35 CARTUCHO DE 50 Mesh

7,57 €

SERIES EST

FILTROS DE PRESIÓN LATÓN

Modelo C4201-40

Filtro de presión modelo C4201-40 con capacidad de 70 l/min., con entradas y salidas de G 1/2" Hembra, con cuerpo de latón y cartucho de INOX de 40 mesh.



ESTC420140 FILTRO C4201-40 CARTUCHO DE 40 Mesh 31 €



ESTM04V0044M40	CARTUCHO INOX 70 lts 40 Mesh	12 €
----------------	------------------------------	------

Modelo C4203-40

Filtro de presión modelo C4203-40 con capacidad de 120 l/min., con entradas y salidas de G 1/2" Hembra, con cuerpo de latón y cartucho de INOX de 40 mesh.



ESTC420340 FILTRO C4203-40 CARTUCHO DE 40 Mesh 35 €



ESTM04V0048M40	CARTUCHO INOX 1200 lts 40 Mesh	12 €
----------------	--------------------------------	------

Modelo C4206-40

Filtro de presión modelo C4206-40 con capacidad de 70 l/min., con entradas de G 1/2" Hembra y salidas con tuerca loca de G 1/2" Hembra, con cuerpo de latón y cartucho de INOX de 40 mesh.



ESTC420640 FILTRO C4206-40 CARTUCHO DE 40 Mesh 33 €



ESTM04V0044M40	CARTUCHO INOX 70 lts 40 Mesh	12 €
----------------	------------------------------	------

Modelo C4208-40

Filtro de presión modelo C4208-40 con capacidad de 120 l/min., con entradas de G 1/2" Hembra y salidas con tuerca loca de G 1/2" Hembra, con cuerpo de latón y cartucho de INOX de 40 mesh.



ESTC420840 FILTRO C4208-40 CARTUCHO DE 40 Mesh 37 €



ESTM04V0048M40	CARTUCHO INOX 1200 lts 40 Mesh	12 €
----------------	--------------------------------	------

recambios@teyme.es

SERIES EST

FILTROS DE ALTA PRESIÓN LATÓN

Modelo C4211-40

Filtro de alta presión modelo C4211-40 con capacidad de 150 l/min., con 2 entradas G 1/2" Hembra y 2 salidas de G 1/2" Hembra, con cuerpo de latón y cartucho de INOX de 40 mesh.



ESTC421140

FILTRO C4211-40 CARTUCHO DE 40 Mesh

51 €



ESTM04V0047M40

CARTUCHO INOX 150 lts 40 Mesh

14 €

Modelo C4221-40

Filtro de alta presión modelo C4221-40 con capacidad de 150 l/min., con 2 entradas G 1/2" Hembra y 3 salidas de G 1/2" Hembra, con cuerpo de latón y cartucho de INOX de 40 mesh.



ESTC422140

FILTRO C4221-40 CARTUCHO DE 40 Mesh

52 €



ESTM04V0047M40

CARTUCHO INOX 150 lts 40 Mesh

14 €



VÁLVULAS DE BOLA - SERIE 455

2 VIAS - ROSCADA

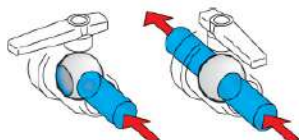

Cuerpo y bola de polipropileno reforzado con fibra de vidrio, juntas de EPDM o de Viton y sedes de estanqueidad de Teflon. Tomas hembra roscadas GAS cilíndrico. Disponible con leva elevada para montaje en panel.

LEVA ESTÁNDAR



A0045511102	VÁLVULA BOLA P.P. 2 VIAS G 1/2" F	8,36 €
A0045511103	VÁLVULA BOLA P.P. 2 VIAS G 3/4" F	8,36 €
A0045511104	VÁLVULA BOLA P.P. 2 VIAS G 1" F	10,67 €
A0045511105	VÁLVULA BOLA P.P. 2 VIAS G 1 1/4" F	16,89 €
A0045511106	VÁLVULA BOLA P.P. 2 VIAS G 1 1/2" F	18,56 €
A0045511107	VÁLVULA BOLA P.P. 2 VIAS G 2" F	24,50 €

LEVA ELEVADA



A0045511102A	VÁLVULA BOLA P.P. 2 VIAS G 1/2" F	8,54 €
A0045511103A	VÁLVULA BOLA P.P. 2 VIAS G 3/4" F	8,54 €
A0045511104A	VÁLVULA BOLA P.P. 2 VIAS G 1" F	10,95 €
A0045511105A	VÁLVULA BOLA P.P. 2 VIAS G 1 1/4" F	17,17 €
A0045511106A	VÁLVULA BOLA P.P. 2 VIAS G 1 1/2" F	18,94 €
A0045511107A	VÁLVULA BOLA P.P. 2 VIAS G 2" F	25,06 €

2 VIAS - CON ADAPTADOR

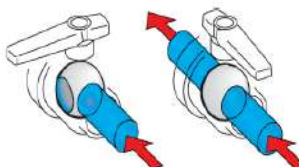

Cuerpo y bola de polipropileno reforzado con fibra de vidrio, juntas de EPDM o de Viton y sedes de estanqueidad de Teflon. Tomas hembra roscadas GAS cilíndrico. Disponible con leva elevada para montaje en panel.

LEVA ESTÁNDAR



A0045515106	VÁLVULA BOLA CONEXIÓN RÁPIDA P.P. 2 VIAS G 1 1/2" F	20,61 €
A0045515107	VÁLVULA BOLA CONEXIÓN RÁPIDA P.P. 2 VIAS G 2" F	26,73 €

recambios@teyme.es



VÁLVULAS DE BOLA - SERIE 455

2 VÍAS - CON ADAPTADOR

LEVA ELEVADA



A0045515106A	VÁLVULA BOLA CONEXIÓN RÁPIDA P.P. 2 VÍAS G 1 1/2" F	20,98 €
A0045515107A	VÁLVULA BOLA CONEXIÓN RÁPIDA P.P. 2 VÍAS G 2" F	27,10 €

2 VÍAS - CON TOMA DE HORQUILLA

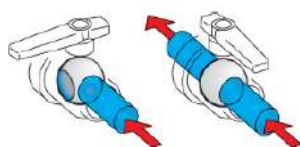

Cuerpo y bola de polipropileno reforzado con fibra de vidrio, juntas de EPDM o de Viton y sedes de estanqueidad de Teflon. Tomas macho de horquilla. Disponible con leva elevada para montaje en panel.

LEVA ESTÁNDAR



A0045514403	VÁLVULA BOLA TOMA HORQUILLA T3 P.P. 2 VÍAS 3/4"	8,54 €
A0045514404	VÁLVULA BOLA TOMA HORQUILLA T4 P.P. 2 VÍAS 1"	10,95 €
A0045514405	VÁLVULA BOLA TOMA HORQUILLA T5 P.P. 2 VÍAS 1 1/4"	17,08 €
A0045514406	VÁLVULA BOLA TOMA HORQUILLA T6 P.P. 2 VÍAS 1 1/2"	18,56 €
A0045514407	VÁLVULA BOLA TOMA HORQUILLA T7 P.P. 2 VÍAS 2"	24,23 €

LEVA ELEVADA



A0045514403A	VÁLVULA BOLA TOMA HORQUILLA T3 P.P. 2 VÍAS 3/4"	8,73 €
A0045514404A	VÁLVULA BOLA TOMA HORQUILLA T4 P.P. 2 VÍAS 1"	11,14 €
A0045514405A	VÁLVULA BOLA TOMA HORQUILLA T5 P.P. 2 VÍAS 1 1/4"	17,26 €
A0045514406A	VÁLVULA BOLA TOMA HORQUILLA T6 P.P. 2 VÍAS 1 1/2"	19,12 €
A0045514407A	VÁLVULA BOLA TOMA HORQUILLA T7 P.P. 2 VÍAS 2"	24,60 €



www.teyme.es

VÁLVULAS DE BOLA - SERIE 455

3 VÍAS - ROSCADA

Cuerpo y bola de polipropileno reforzado con fibra de vidrio, juntas de EPDM o de Viton y sedes de estanqueidad de Teflon. Tomas hembra roscadas GAS cilíndrico. Disponible con leva elevada para montaje en panel.

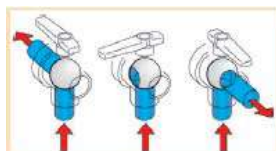

Válvula de Flujo Interrumpido

LEVA ESTÁNDAR



A0045521112	VÁLVULA BOLA P.P. 3 VÍAS G 1/2" F	11,51 €
A0045521113	VÁLVULA BOLA P.P. 3 VÍAS G 3/4" F	11,51 €
A0045521114	VÁLVULA BOLA P.P. 3 VÍAS G 1" F	13,74 €
A0045521115	VÁLVULA BOLA P.P. 3 VÍAS G 1 1/4" F	21,26 €
A0045521116	VÁLVULA BOLA P.P. 3 VÍAS G 1 1/2" F	24,88 €
A0045521117	VÁLVULA BOLA P.P. 3 VÍAS G 2" F	32,12 €

LEVA ELEVADA



A0045521112A	VÁLVULA BOLA P.P. 3 VÍAS G 1/2" F	11,79 €
A0045521113A	VÁLVULA BOLA P.P. 3 VÍAS G 3/4" F	11,79 €
A0045521114A	VÁLVULA BOLA P.P. 3 VÍAS G 1" F	14,11 €
A0045521115A	VÁLVULA BOLA P.P. 3 VÍAS G 1 1/4" F	21,53 €
A0045521116A	VÁLVULA BOLA P.P. 3 VÍAS G 1 1/2" F	25,34 €
A0045521117A	VÁLVULA BOLA P.P. 3 VÍAS G 2" F	32,49 €

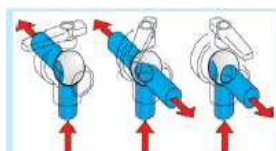

Válvula de Flujo Continuo

LEVA ESTÁNDAR



A0045531112	VÁLVULA BOLA P.P. 3 VÍAS G 1/2" F	12,81 €
A0045531113	VÁLVULA BOLA P.P. 3 VÍAS G 3/4" F	12,81 €
A0045531114	VÁLVULA BOLA P.P. 3 VÍAS G 1" F	14,67 €
A0045531115	VÁLVULA BOLA P.P. 3 VÍAS G 1 1/4" F	22,37 €
A0045531116	VÁLVULA BOLA P.P. 3 VÍAS G 1 1/2" F	26,18 €
A0045531117	VÁLVULA BOLA P.P. 3 VÍAS G 2" F	33,42 €

recambios@teyme.es



VÁLVULAS DE BOLA - SERIE 455

3 VÍAS - ROSCADA



Válvula de Flujo Continuo

LEVA ELEVADA



A0045531112A	VÁLVULA BOLA P.P. 3 VÍAS G 1/2" F	12,99 €
A0045531113A	VÁLVULA BOLA P.P. 3 VÍAS G 3/4" F	13,27 €
A0045531114A	VÁLVULA BOLA P.P. 3 VÍAS G 1" F	14,67 €
A0045531115A	VÁLVULA BOLA P.P. 3 VÍAS G 1 1/4" F	22,65 €
A0045531116A	VÁLVULA BOLA P.P. 3 VÍAS G 1 1/2" F	26,55 €
A0045531117A	VÁLVULA BOLA P.P. 3 VÍAS G 2" F	33,79 €

3 VÍAS - CON ADAPTADOR

Cuerpo y bola de polipropileno reforzado con fibra de vidrio, juntas de EPDM o de Viton y sedes de estanqueidad de Teflon. Tomas hembra roscadas GAS cilíndrico. Disponible con leva elevada para montaje en panel.

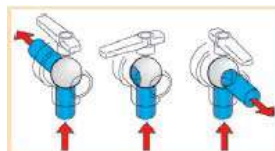

Válvula de Flujo Interrumpido

LEVA ESTÁNDAR



A0045525116	VÁLVULA BOLA P.P. 3 VÍAS G 1 1/2" F	26,92 €
A0045525117	VÁLVULA BOLA P.P. 3 VÍAS G 2" F	35,27 €

LEVA ELEVADA



A0045525116A	VÁLVULA BOLA P.P. 3 VÍAS G 1 1/2" F	27,94 €
A0045525117A	VÁLVULA BOLA P.P. 3 VÍAS G 2" F	35,64 €



www.teyme.es

VÁLVULAS DE BOLA - SERIE 455

3 VÍAS - CON TOMA HORQUILLA

Cuerpo y bola de polipropileno reforzado con fibra de vidrio, juntas de EPDM o de Viton y sedes de estanqueidad de Teflon. Tomas macho de horquilla. Disponible con leva elevada para montaje en panel.

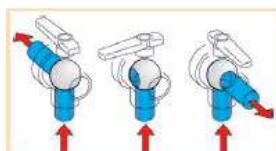

Válvula de Flujo Interrumpido

LEVA ESTÁNDAR



A0045524443	VÁLVULA BOLA TOMA HORQUILLA T3 P.P. 3 VÍAS 3/4"	11,70 €
A0045524444	VÁLVULA BOLA TOMA HORQUILLA T4 P.P. 3 VÍAS 1"	14,11 €
A0045524445	VÁLVULA BOLA TOMA HORQUILLA T5 P.P. 3 VÍAS 1 1/4"	21,35 €
A0045524446	VÁLVULA BOLA TOMA HORQUILLA T6 P.P. 3 VÍAS 1 1/2"	25,06 €
A0045524447	VÁLVULA BOLA TOMA HORQUILLA T7 P.P. 3 VÍAS 2"	32,49 €

LEVA ELEVADA



A0045524443A	VÁLVULA BOLA TOMA HORQUILLA T3 P.P. 3 VÍAS 3/4"	11,97 €
A0045524444A	VÁLVULA BOLA TOMA HORQUILLA T4 P.P. 3 VÍAS 1"	14,48 €
A0045524445A	VÁLVULA BOLA TOMA HORQUILLA T5 P.P. 3 VÍAS 1 1/4"	21,72 €
A0045524446A	VÁLVULA BOLA TOMA HORQUILLA T6 P.P. 3 VÍAS 1 1/2"	25,53 €
A0045524447A	VÁLVULA BOLA TOMA HORQUILLA T7 P.P. 3 VÍAS 2"	32,86 €



Válvula de Flujo Continuo

LEVA ESTÁNDAR



A0045534443	VÁLVULA BOLA TOMA HORQUILLA T3 P.P. 3 VÍAS 3/4"	12,90 €
A0045534444	VÁLVULA BOLA TOMA HORQUILLA T4 P.P. 3 VÍAS 1"	15,04 €
A0045534445	VÁLVULA BOLA TOMA HORQUILLA T5 P.P. 3 VÍAS 1 1/4"	22,46 €
A0045534446	VÁLVULA BOLA TOMA HORQUILLA T6 P.P. 3 VÍAS 1 1/2"	26,27 €
A0045534447	VÁLVULA BOLA TOMA HORQUILLA T7 P.P. 3 VÍAS 2"	33,51 €

recambios@teyme.es



www.teyme.es

VÁLVULAS DE BOLA - SERIE 455

3 VÍAS - CON TOMA DE HORQUILLA



Válvula de Flujo Continuo

LEVA ELEVADA



A0045534443A	VÁLVULA BOLA TOMA HORQUILLA T3 P.P. 3 VÍAS 3/4"	13,09 €
A0045534444A	VÁLVULA BOLA TOMA HORQUILLA T4 P.P. 3 VÍAS 1"	15,04 €
A0045534445A	VÁLVULA BOLA TOMA HORQUILLA T5 P.P. 3 VÍAS 1 1/4"	22,74 €
A0045534446A	VÁLVULA BOLA TOMA HORQUILLA T6 P.P. 3 VÍAS 1 1/2"	26,64 €
A0045534447A	VÁLVULA BOLA TOMA HORQUILLA T7 P.P. 3 VÍAS 2"	33,88 €

3 VÍAS - CON TOMA HORQUILLA MACHO / HEMBRA

Cuerpo y bola de polipropileno reforzado con fibra de vidrio, juntas de EPDM o de Viton y sedes de estanqueidad de Teflon. Tomas macho/hembra de horquilla y conexión a los filtros con toma de horquilla T6 - T7 inmediata y simple.

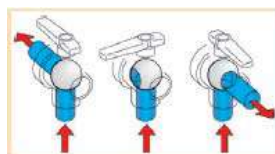

Válvula de Flujo Interrumpido

LEVA ESTÁNDAR T6 - T7



A0045524436	VÁLVULA BOLA TOMA HORQUILLA T6 P.P. 3 VÍAS 1 1/2"	25,80 €
A0045524437	VÁLVULA BOLA TOMA HORQUILLA T7 P.P. 3 VÍAS 2"	34,34 €



Válvula de Flujo Continuo

LEVA ESTÁNDAR T6 - T7



A0045534436	VÁLVULA BOLA TOMA HORQUILLA T6 P.P. 3 VÍAS 1 1/2"	25,99 €
A0045534437	VÁLVULA BOLA TOMA HORQUILLA T7 P.P. 3 VÍAS 2"	34,34 €

recambios@teyme.es

VÁLVULAS DE BOLA

RACORERÍA POLIPROPILENO

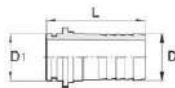

PORTAMANGUERA RECTO PARA TUERCA



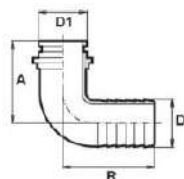

CÓDIGO RACOR	D (mm)	D1 (mm)	PVP		PVP	CÓDIGO TUERCA		PVP
A00106210	10	13.7	0,46 €	A00G11060	0,14 €	A002002020	G 1/2"	0,42 €
A00106213	13	13.7						
A00106313	13	17.5	0,49 €	A00G10031	0,16 €	A002002030	G 3/4"	0,54 €
A00106315	16	17.5	0,56 €					
A00106320	20	17.5	0,61 €					
A00106413	13	24.5	0,75 €	A00G10041	0,31 €	A002002040	G 1"	0,60 €
A00106415	16	24.5						
A00106420	20	24.5						
A00106422	22	24.5	0,76 €					
A00106425	25	24.5						
A00106522	22	31.5	0,97 €	A00G10051	0,34 €	A002002050	G 1 1/4"	0,64 €
A00106525	25	31.5	0,93 €					
A00106530	30	31.5	0,96 €					
A00106533	32	31.5						
A00106625	25	37.5	0,96 €	A00G10061	0,38 €	A002002060	G 1 1/2"	0,93 €
A00106630	30	37.5	0,98 €					
A00106633	32	37.5						
A00106635	35	37.5	1,19 €					
A00106638	38	37.5	1,24 €					
A00106640	40	37.5	1,24 €	A00G10071 x 2	0,37 €	A002002070	G 2"	1,30 €
A00106740	40	47	1,29 €					
A00106745	45	47						
A00106750	50	47	1,34 €					
A00106752	52	47						
A00106860	60	63	2,04 €	A00G10081 x 2	0,79 €	A002002080	G 2 1/2"	1,73 €
A00106960	60	75	2,20 €	A00G10091 x 2	0,86 €	A002002090	G 3"	1,93 €
A00106975	75	75	2,54 €					

PORTAMANGUERA CURVO 90° PARA TUERCA





CÓDIGO RACOR	D (mm)	D1 (mm)	PVP	 EPDM	PVP	CÓDIGO TUERCA		PVP
A00116210	10	13.7	0,93 €	A00G11060	0,14 €	A002002020	G 1/2"	0,42 €
A00116313	13	17.5						
A00116315	16	17.5	0,96 €	A00G10031	0,16 €	A002002030	G 3/4"	0,54 €
A00116317	17	17.5						
A00116320	20	17.5						
A00116415	15	24.5	1,03 €	A00G10041	0,31 €	A002002040	G 1"	0,60 €
A00116420	20	24.5	1,05 €					
A00116425	25	24.5	1,23 €					
A00116522	22	31.5	1,25 €					
A00116525	25	31.5						
A00116530	30	31.5	1,34 €	A00G10051	0,34 €	A002002050	G 1 1/4"	0,64 €
A00116533	32	31.5						
A00116625	25	37.5						
A00116630	30	37.5	1,39 €	A00G10061	0,38 €	A002002060	G 1 1/2"	0,93 €
A00116633	32	37.5	1,39 €					
A00116635	35	37.5	1,74 €					
A00116638	38	37.5	1,78 €					
A00116640	40	37.5	1,76 €					
A00116740	40	47	2,01 €	A00G10071 x 2	0,37 €	A002002070	G 2"	1,30 €
A00116745	45	47	2,83 €					
A00116750	50	47	2,25 €					
A00116752	52	47	2,36 €					
A00116860	60	63	3,12 €					
A00116960	60	75	3,60 €					
A00116975	75	75	4,18 €					

PORTAMANGUERA CURVO 45° PARA TUERCA

CÓDIGO RACOR	D (mm)	D1 (mm)	PVP	 	PVP	CÓDIGO TUERCA		PVP
A00117213	13	13.7	0,95 €	A00G11060	0,14 €	A002002020	G 1/2"	0,42 €
A00117530	30	31.5	1,78 €	A00G10051	0,34 €	A002002050	G 1 1/4"	0,64 €
A00117532	32	31.5						
A00117630	30	37.5	1,93 €	A00G10061	0,38 €	A002002060	G 1 1/2"	0,93 €
A00117632	32	37.5						
A00117635	35	37.5						
A00117640	40	37.5						
A00117745	45	47	2,51 €	A00G10071 x 2	0,37 €	A002002070	G 2"	1,30 €
A00117750	50	47						





PORTAMANGUERA RECTO CON ASIENTO PLANO

CÓDIGO RACOR	D (mm)	D1 (mm)	PVP	 	PVP	CÓDIGO TUERCA		PVP
A00105108	8	15	0,41 €	A00424190	0,12 €	A00200010	G 3/8"	0,36 €
A00105110	10	15						
A00105210	10	18	0,41 €	A00G40012	0,14 €	A002002020	G 1/2"	0,42 €
A00105213	13	18						
A00105313	13	24	0,46 €	A00G40013	0,18 €	A002002030	G 3/4"	0,54 €
A00105315	16	24						
A00105320	20	24						
A00105420	20	30	0,58 €	A00G40014	0,19 €	A002002040	G 1"	0,60 €
A00105425	25	30	0,66 €					
A00105530	30	38.5	0,84 €	A00G40015	0,25 €	A002002050	G 1 1/4"	0,64 €
A00105640	40	44.5	1,10 €	A00G40015	0,25 €	A002002060	G 1 1/2"	0,93 €



PORTAMANGUERA CURVO CON ASIENTO PLANO

CÓDIGO RACOR	D (mm)	D1 (mm)	PVP	 	PVP	CÓDIGO TUERCA		PVP
A00115210	10	18	0,82 €	A00G40012	0,14 €	A002002020	G 1/2"	0,42 €
A00115313	13	24	0,88 €	A00G40013	0,18 €	A002002030	G 3/4"	0,54 €
A00115315	16	24						
A00115320	20	24	1,04 €	A00G40014	0,19 €	A002002040	G 1"	0,60 €
A00115425	25	30	1,26 €					
A00115530	30	38.5	1,47 €	A00G40015	0,25 €	A002002050	G 1 1/4"	0,64 €
A00115640	40	44.5	1,95 €	A00G40004	0,38 €	A002002060	G 1 1/2"	0,93 €



**PORTAMANGUERA CURVO 90°
ROSCA MACHO**



CÓDIGO	M (BSP)	D (mm)	PVP
A001132113	G 3/8"	13	0,89 €
A001132115	G 3/8"	16	
A001132213	G 1/2"	13	
A001132215	G 1/2"	16	
A001132220	G 1/2"	20	
A001132313	G 3/4"	13	
A001132315	G 3/4"	16	0,98 €
A001132320	G 3/4"	20	
A001132325	G 3/4"	25	1,09 €
A001132420	G 1"	20	
A001132425	G 1"	25	1,10 €
A001132430	G 1"	30	1,24 €
A001132432	G 1"	32	
A001132525	G 1 1/4"	25	1,21 €
A001132530	G 1 1/4"	30	1,32 €
A001132532	G 1 1/4"	32	
A001132535	G 1 1/4"	35	1,39 €
A001132538	G 1 1/4"	38	1,41 €
A001132540	G 1 1/4"	40	
A001132630	G 1 1/2"	30	1,46 €
A001132632	G 1 1/2"	32	
A001132635	G 1 1/2"	35	1,74 €
A001132638	G 1 1/2"	38	1,49 €
A001132640	G 1 1/2"	40	
A001132750	G 2"	50	2,53 €
A001132752	G 2"	52	
A001132960	G 3"	60	3,56 €
A001132975	G 3"	75	3,66 €

**PORTAMANGUERA CURVO 90°
ROSCA HEMBRA**



CÓDIGO RACOR	M (BSP)	D (mm)	PVP
A001102320	G 3/4"	20	0,98 €
A00110322	G 3/4"	22	1,65 €
A001102325	G 3/4"	25	1,03 €
A00110330	G 3/4"	30	1,91 €
A001102430	G 1"	30	1,19 €
A001102432	G 1"	32	

**PORTAMANGUERA CURVO 45°
ROSCA MACHO**



CÓDIGO RACOR	M (BSP)	D (mm)	PVP
A00114530	G 1 1/4"	30	1,76 €
A00114535	G 1 1/4"	35	1,79 €
A00114540	G 1 1/4"	40	1,86 €
A00114630	G 1 1/2"	30	1,79 €
A00114635	G 1 1/2"	35	1,86 €
A00114640	G 1 1/2"	40	1,90 €

**PORTAMANGUERA CURVO 45°
ROSCA HEMBRA**

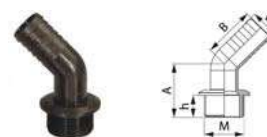

CÓDIGO RACOR	M (BSP)	D (mm)	PVP
A00111750	G 2"	50	2,92 €

PORTAMANGUERA RECTO ROSCA MACHO

CÓDIGO	M (BSP)	D (mm)	PVP
A001032008	G 1/4"	8	0,49 €
A001032010	G 1/4"	10	
A001032013	G 1/4"	13	
A001032108	G 3/8"	8	0,54 €
A001032110	G 3/8"	10	
A001032113	G 3/8"	13	
A001032115	G 3/8"	16	
A001032210	G 1/2"	10	0,73 €
A001032213	G 1/2"	13	
A001032215	G 1/2"	16	
A001032220	G 1/2"	20	0,80 €
A001032313	G 3/4"	13	0,82 €
A001032315	G 3/4"	16	
A001032320	G 3/4"	20	0,88 €
A001032322	G 3/4"	22	
A001032325	G 3/4"	25	
A001032420	G 1"	20	0,98 €
A001032422	G 1"	22	
A001032425	G 1"	25	0,95 €
A001032430	G 1"	30	

CÓDIGO	M (BSP)	D (mm)	PVP
A001032432	G 1"	32	0,98 €
A001032520	G 1 1/4"	20	1,07 €
A001032525	G 1 1/4"	25	
A001032530	G 1 1/4"	30	1,38 €
A001032532	G 1 1/4"	32	
A001032535	G 1 1/4"	35	
A001032538	G 1 1/4"	38	1,39 €
A001032540	G 1 1/4"	40	
A001032630	G 1 1/2"	30	1,41 €
A001032632	G 1 1/2"	32	
A001032635	G 1 1/2"	35	1,47 €
A001032638	G 1 1/2"	38	
A001032640	G 1 1/2"	40	
A001032645	G 1 1/2"	45	1,77 €
A001032650	G 1 1/2"	50	
A001032750	G 2"	50	1,95 €
A001032760	G 2"	60	2,34 €
A001032860	G 2 1/2"	60	2,54 €
A001032975	G 3"	75	3,12 €

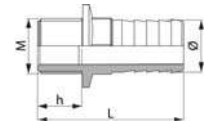

PORTAMANGUERA RECTO ROSCA HEMBRA

CÓDIGO	F (BSP)	D (mm)	PVP
A00100215	G 1/2"	16	1,02 €
A00100219	G 1/2"	19	0,93 €
A00100519	G 1 1/4"	19	1,67 €
A00100521	G 1 1/4"	21	
A00100525	G 1 1/4"	25	
A00100530	G 1 1/4"	30	
A00100533	G 1 1/4"	32	
A00100535	G 1 1/4"	35	

CÓDIGO	F (BSP)	D (mm)	PVP
A00100540	G 1 1/4"	40	1,67 €
A00100635	G 1 1/2"	35	1,76 €
A00100640	G 1 1/2"	40	
A00100645	G 1 1/2"	45	2,34 €
A00100650	G 1 1/2"	50	1,86 €
A00100745	G 2"	45	
A00100750	G 2"	50	2,14 €
A00100760	G 2"	60	

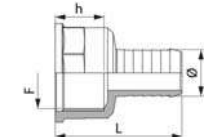

**RACOR CURVO 90°
MACHO / MACHO**



CÓDIGO	M (BSP)	h (mm)	PVP
A00123044	G 1"	19.5	1,27 €
A00123055	G 1 1/4"	20.5	1,47 €
A00123255	G 1 1/4"	40.5	2,25 €
A001232077	G 2"	27	2,74 €

**RACOR CURVO 90°
HEMBRA / HEMBRA**

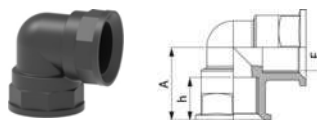

CÓDIGO	F (BSP)	PVP	EPDM	PVP
A001202022	G 1/2"	1,04 €	A00G10041	0,31 €
A001202033	G 3/4"	1,25 €	A00G11058	0,33 €
A001202044	G 1"	1,46 €	A00G11059	0,35 €
A001202055	G 1 1/4"	1,92 €	A00G10052	0,42 €
A001202066	G 1 1/2"	2,14 €	A00G10062	0,61 €
A001202077	G 2"	2,74 €	A00G10073	0,77 €
A001202099	G 3"	5,57 €	A00G10092	0,98 €

**RACOR CURVO 90°
MACHO / HEMBRA**

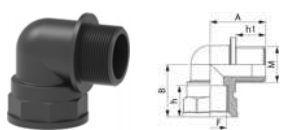

CÓDIGO	F (BSP)	M (BSP)	PVP	EPDM	PVP
A001262022	G 1/2"	G 1/2"	1,07 €	A00G10041	0,31 €
A001262033	G 3/4"	G 3/4"	1,27 €	A00G11058	0,33 €
A001262044	G 1"	G 1"	1,47 €	A00G11059	0,35 €
A001262055	G 1 1/4"	G 1 1/4"	1,95 €	A00G10052	0,42 €
A001262066	G 1 1/2"	G 1 1/2"	2,14 €	A00G10062	0,61 €
A001262077	G 2"	G 2"	2,63 €	A00G10073	0,77 €

**RACOR CURVO 45°
MACHO / HEMBRA**



CÓDIGO	F (BSP)	M (BSP)	PVP	EPDM	PVP
A00127077	G 2"	G 2"	3,34 €	A00G10073	0,77 €

RACOR EN "T" MACHO



CÓDIGO	M (BSP)	PVP
A001312050	G 1 1/4"	1,95 €
A001312060	G 1 1/2"	2,60 €
A001312070	G 2"	3,25 €

RACOR EN "T" MACHO / HEMBRA

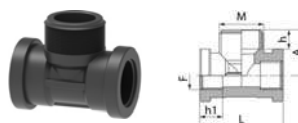

CÓDIGO	F (BSP)	M (BSP)	PVP
A00133024	G 1/2"	G 1"	2,60 €
A00133034	G 3/4"	G 1"	2,60 €

RACOR EN "T" HEMBRA



CÓDIGO	F (BSP)	F1 (BSP)	PVP		PVP
A001302020	G 1/2"	G 1/2"	1,56 €	A00G10041	0,31 €
A001302032	G 1/2"	G 3/4"	1,65 €	A00G10041 + A00G11058	0,31 € + 0,34 €
A001302030	G 3/4"	G 3/4"	1,65 €	A00G11058	0,34 €
A001302023	G 3/4"	G 1/2"	1,65 €	A00G10041 + A00G11058	0,31 € + 0,34 €
A001302040	G 1"	G 1"	2,04 €	A00G11059	0,35 €
A001302050	G 1 1/4"	G 1 1/4"	2,41 €	A00G10052	0,42 €
A001302060	G 1 1/2"	G 1 1/2"	2,97 €	A00G10062	0,61 €
A001302070	G 2"	G 2"	3,71 €	A00G10073	0,77 €

RACOR EN "T" MACHO / HEMBRA



CÓDIGO	F (BSP)	M (BSP)	PVP
A001322040	G 1"	G 1"	3,53 €
A00132050	G 1 1/4"	G 1 1/4"	2,97 €
A001322070	G 2"	G 2"	5,11 €

RACOR EN "T" CON OJALES DE FIJACIÓN HEMBRA

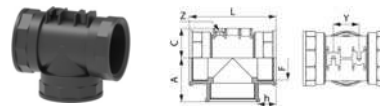

CÓDIGO	F (BSP)	M (BSP)	PVP
A001302090	G 3"	G 3"	7,43 €

RACOR EN "T" CON OJALES DE FIJACIÓN MACHO / HEMBRA

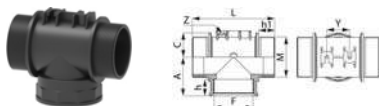

CÓDIGO	F (BSP)	M (BSP)	PVP		PVP
A001322090	G 3"	G 3"	7,43 €	A00G10092	0,98 €

PASAMUROS CURVO CON TUERCA

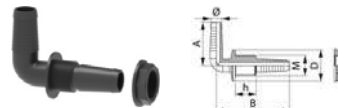

CÓDIGO RACOR	M (BSP)	D (mm)	PVP
A00118213	G 1/2"	11÷13	1,47 €
A00118215	G 1/2"	15÷17	
A00118319	G 3/4"	20÷22	1,65 €
A00118426	G 1"	26÷29	1,76 €

COLECTOR ROSCADO DE 3-6 VÍAS



CÓDIGO	M (BSP)	M 1 (BSP)	TIPO	PVP
A00152343	G 1"	G 3/4"	3 Vías	5,20 €
A00152643	G 1"	G 3/4"	6 Vías	5,85 €

PASAMUROS RECTO CON TUERCA



CÓDIGO RACOR	M (BSP)	D (mm)	D1 (mm)	PVP
A00108425	G 1"	25	45	1,56 €

UNIÓN SIMÉTRICO Y PASAMUROS MACHO / MACHO



CÓDIGO	M (BSP)	D (mm)	PVP	TIPO
A002502020	G 1/2"	32	0,65 €	Unión
A002502030	G 3/4"	40	0,72 €	Unión
A002502040	G 1"	45	0,84 €	Unión
A002502050	G 1 1/4"	56	1,29 €	Unión
A002502060	G 1 1/2"	62	1,47 €	Unión
A002502070	G 2"	76	1,67 €	Unión
A002502080	G 2 1/2"	92	2,23 €	Unión
A002502090	G 3"	106	2,51 €	Unión
A002502021	G 1/2"	32	0,84 €	Pasapared
A002502031	G 3/4"	40	0,93 €	Pasapared
A002502041	G 1"	45	1,02 €	Pasapared
A002502051	G 1 1/4"	56	1,47 €	Pasapared
A002502061	G 1 1/2"	62	1,67 €	Pasapared
A002502071	G 2"	76	1,86 €	Pasapared
A002502081	G 2 1/2"	92	2,51 €	Pasapared
A002502091	G 3"	106	2,69 €	Pasapared

REDUCCIÓN MACHO / HEMBRA

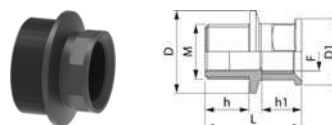

CÓDIGO	F (BSP)	M (BSP)	D (mm)	D1 (mm)	PVP
A00245010	G 3/8"	G 1/4"	22	22	0,54 €
A002452032	G 1/2"	G 3/4"	40	32	0,71 €
A002452042	G 1/2"	G 1"	45	32	0,92 €
A002452043	G 3/4"	G 1"	45	40	0,92 €
A002452053	G 3/4"	G 1 1/4"	56	40	1,26 €
A002452054	G 1"	G 1 1/4"	56	45	1,36 €
A002452064	G 1"	G 1 1/2"	62	45	1,58 €
A002452065	G 1 1/4"	G 1 1/2"	62	56	1,58 €
A002452075	G 1 1/4"	G 2"	76	56	1,67 €
A002452076	G 1 1/2"	G 2"	76	62	1,67 €
A002452097	G 2"	G 3"	106	76	4,27 €

REDUCCIÓN MACHO / MACHO



CÓDIGO	M (BSP)	M 1 (BSP)	D (mm)	D1 (mm)	PVP
A002402020	G 1/2"	G 1/4"	32	21	0,92 €
A002402021	G 1/2"	G 3/8"	32	27	0,92 €
A002402031	G 3/4"	G 3/8"	40	27	0,92 €
A002402032	G 3/4"	G 1/2"	40	32	0,92 €
A002402042	G 1"	G 1/2"	45	32	1,10 €
A002402043	G 1"	G 3/4"	45	40	1,11 €
A002402053	G 1 1/4"	G 3/4"	56	40	1,29 €
A002402054	G 1 1/4"	G 1"	56	45	1,36 €
A002402064	G 1 1/2"	G 1"	62	45	1,48 €
A002402065	G 1 1/2"	G 1 1/4"	62	56	1,52 €
A002402075	G 2"	G 1 1/4"	76	56	1,76 €
A002402076	G 2"	G 1 1/2"	76	62	1,76 €
A002402087	G 2 1/2"	G 2"	93	76	2,69 €
A002402097	G 3"	G 2"	106	76	2,79 €
A002402098	G 3"	G 2 1/2"	106	93	2,97 €

UNIÓN SIMPLE

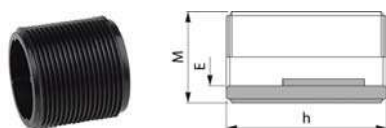

CÓDIGO	M (BSP)	h (mm)	PVP
A00230530	G 3/4"	47	1,51 €
A00230540	G 1"	51	0,83 €
A00230550	G 1 1/4"	33.5	0,98 €
A00230551	G 1 1/4"	47.5	1,01 €
A00230560	G 1 1/2"	46	1,09 €
A00230570	G 2"	69	1,56 €

**REDUCCIÓN
HEMBRA / HEMBRA**

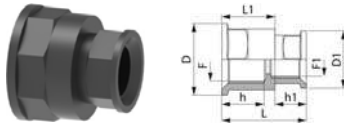

CÓDIGO	F (BSP)	F1 (BSP)	D (mm)	D1 (mm)	PVP
A002352010	G 3/8"	G 1/4"	27	21	0,78 €
A002352020	G 1/2"	G 1/4"	32	21	0,78 €
A002352021	G 1/2"	G 3/8"	32	27	0,83 €
A002352031	G 3/4"	G 3/8"	40	27	0,88 €
A002352032	G 3/4"	G 1/2"	40	32	0,88 €
A002352042	G 1"	G 1/2"	45	32	0,98 €
A002352043	G 1"	G 3/4"	45	40	0,98 €
A002352053	G 1 1/4"	G 3/4"	56	40	1,48 €
A002352054	G 1 1/4"	G 1"	56	45	1,48 €
A002352064	G 1 1/2"	G 1"	62	45	1,76 €
A002352065	G 1 1/2"	G 1 1/4"	62	56	1,76 €
A002352075	G 2"	G 1 1/4"	76	56	1,87 €
A002352076	G 2"	G 1 1/2"	76	62	1,87 €

**REDUCCIÓN
MACHO / HEMBRA**

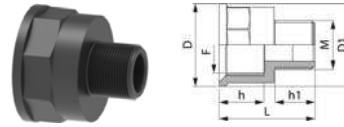

CÓDIGO	F (BSP)	M (BSP)	D (mm)	D1 (mm)	PVP
A002452001	G 3/8"	G 1/4"	27	22	0,71 €
A002452002	G 1/2"	G 1/4"	32	21	
A002452012	G 1/2"	G 3/8"	32	27	0,79 €
A002452013	G 3/4"	G 3/8"	40	27	
A002452023	G 3/4"	G 1/2"	40	32	
A002452024	G 1"	G 1/2"	45	32	0,87 €
A002452034	G 1"	G 3/4"	45	40	0,90 €
A002452035	G 1 1/4"	G 3/4"	56	40	1,36 €
A002452045	G 1 1/4"	G 1"	56	45	1,49 €
A002452046	G 1 1/2"	G 1"	62	45	1,58 €
A002452056	G 1 1/2"	G 1 1/4"	62	56	
A002452057	G 2"	G 1 1/4"	76	56	1,76 €
A002452067	G 2"	G 1 1/2"	76	62	1,67 €
A002452079	G 3"	G 2"	106	106	4,08 €

**MANGUITO
HEMBRA / HEMBRA**

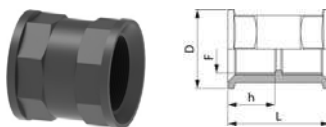

CÓDIGO	F (BSP)	D (mm)	PVP
A002302010	G 3/8"	27	0,78 €
A002302020	G 1/2"	32	0,78 €
A002302030	G 3/4"	40	0,85 €
A002302040	G 1"	45	0,98 €
A002302050	G 1 1/4"	56	1,49 €
A002302060	G 1 1/2"	62	1,76 €
A002302070	G 2"	76	1,86 €

**MANGUITO
MACHO / HEMBRA**

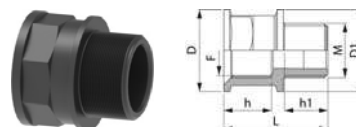

CÓDIGO	F (BSP)	M (BSP)	PVP
A002452022	G 1/2"	G 1/2"	0,71 €
A002452033	G 3/4"	G 3/4"	0,79 €
A002452044	G 1"	G 1"	0,92 €
A002452055	G 1 1/4"	G 1 1/4"	1,49 €
A002452066	G 1 1/2"	G 1 1/2"	1,58 €
A002452077	G 2"	G 2"	1,88 €

RACOR DE DESAGÜE



CÓDIGO	M (BSP)	D (mm)	PVP
A00220020	G 1/2"	38	0,82 €
A00220030	G 3/4"	45	0,98 €
A00220040	G 1"	50	
A00220050	G 1 1/4"	58	0,71 €
A00220052	G 1 1/4"	59	0,79 €
A00220060	G 1 1/2"	65.5	1,73 €
A00220070	G 2"	76	1,90 €
A00220080	G 2 1/2"	100	2,47 €

TOMA AGUA ANTIRREMOLINO ROSCA MACHO



CÓDIGO	M (BSP)	D (mm)	D1 (mm)	PVP
A00504104	G 1"	108	25	3,73 €
A00504105	G 1 1/4"	108	32	4,21 €
A00504108	G 2 1/2"	120	63.5	5,54 €
A005042106	G 1 1/2"	100	38	4,18 €
A005042107	G 2"	120	47.5	4,73 €

TOMA AGUA ANTIRREMOLINO ROSCA HEMBRA

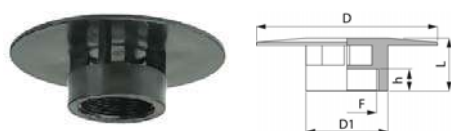

CÓDIGO	F (BSP)	D (mm)	D1 (mm)	PVP
A00504116	G 1 1/2"	135	62	4,78 €

RACOR DE NIVEL



CÓDIGO	M (BSP)	D (mm)	D1 (mm)	PVP
A00260010	G 2"	84	66	6,68 €

MANGUITO PARA AGITADOR

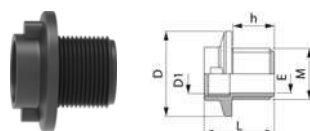

CÓDIGO	M (BSP)	D1 (BSP)	PVP
A00225224	M 24x2	G 1/2"	1,71 €

TAPÓN HEMBRA



CÓDIGO	F (BSP)	D (mm)	PVP
A00210005	G 1/4"	19	0,38 €
A00210010	G 3/8"	29	0,36 €
A002102020	G 1/2"	31	0,38 €
A002102030	G 3/4"	38	0,47 €
A002102040	G 1"	46	0,54 €
A002102050	G 1 1/4"	57	0,66 €
A002102060	G 1 1/2"	64	1,09 €
A002102070	G 2"	77	1,39 €
A002102080	G 2 1/2"	92	1,76 €
A002102090	G 3"	105	1,99 €

TAPÓN MACHO

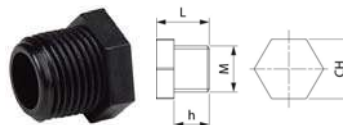

CÓDIGO	M (BSP)	D (mm)	PVP
A00215001	G 1/4"	17	0,20 €
A00215010	G 3/8"	24	0,51 €
A00215020	G 1/2"	24	0,53 €
A002152030	G 3/4"	27	0,63 €
A00215040	G 1"	36	0,73 €
A00215050	G 1 1/4"	43	0,89 €

TUERCA PASANTE

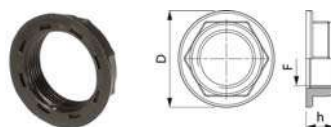

CÓDIGO	F (BSP)	D (mm)	PVP
A00205010	G 3/8"	30.5	0,42 €
A002052020	G 1/2"	34	0,45 €
A002052030	G 3/4"	44	0,54 €
A002052040	G 1"	50	0,59 €
A002052050	G 1 1/4"	59	0,64 €
A002052060	G 1 1/2"	67	0,97 €
A002052070	G 2"	80	1,39 €
A002052080	G 2 1/2"	100	1,73 €
A002052090	G 3"	110	1,93 €
A002050E0	M 24x2	40	1,47 €

TUERCA PARA RACOR

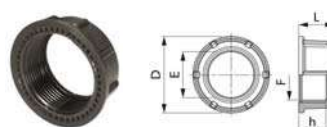

CÓDIGO	F (BSP)	D (mm)	PVP
A00200010	G 3/8"	29	0,36 €
A002002020	G 1/2"	31	0,42 €
A002002024	G 1/2"	31	0,42 €
A002002030	G 3/4"	38	0,54 €
A002002040	G 1"	46	0,59 €
A002002050	G 1 1/4"	57	0,64 €
A002002060	G 1 1/2"	64	0,93 €
A002002070	G 2"	77	1,30 €
A002002080	G 2 1/2"	92	1,73 €
A002002090	G 3"	105	1,93 €

TÓRICAS RACOR PORTAMANGUERA

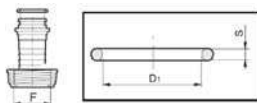

CÓDIGO	F (BSP)	D1 (mm)	PVP
A00G11057	G 3/8"	9.1	0,12 €
A00G11060	G 1/2"	10.5	0,14 €
A00G10031	G 3/4"	13.1	0,16 €
A00G10041	G 1"	20.2	0,31 €
A00G10051	G 1 1/4"	26.7	0,34 €
A00G10061	G 1 1/2"	29.2	0,38 €
A00G10071	G 2"	39.3	0,37 €
A00G10081	G 2 1/2"	56.7	0,79 €
A00G10091	G 3"	68.3	0,85 €

JUNTAS TAPONES HEMBRA

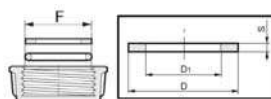

CÓDIGO	F (BSP)	D (mm)	D1 (mm)	PVP
A00G40013	G 3/4"	24.5	17	0,18 €
A00G40014	G 1"	30.7	20	0,19 €
A00G40015	G 3/4"	39.5	27.5	0,25 €
A00G40004	G 1 1/2"	45	33	0,38 €
A00G40005	G 2"	60	40	0,44 €
A00G40010	G 2 1/2"	75	55	0,76 €
A00G40007	G 3"	86	59	0,76 €

TÓRICAS RACOR CON ESTANQUEIDAD

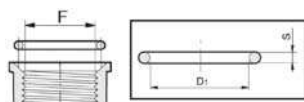

CÓDIGO	F (BSP)	D1 (mm)	PVP
A00G10041	G 1/2"	20.2	0,31 €
A00G11058	G 3/4"	25	0,33 €
A00G11059	G 1"	29.8	0,35 €
A00G10052	G 1 1/4"	39.7	0,42 €
A00G10062	G 1 1/2"	47.2	0,61 €
A00G10073	G 2"	58.7	0,77 €
A00G10082	G 2 1/2"	74.6	0,91 €
A00G10092	G 3"	85.5	0,98 €

JUNTAS TAPONES HEMBRA

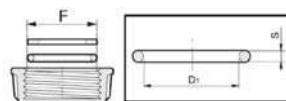

CÓDIGO	F (BSP)	D (mm)	PVP
A00G11068	G 3/8"	12	0,20 €
A00G10020	G 1/2"	14	0,13 €

JUNTAS PARA ROSCAS MACHO PASAMUROS

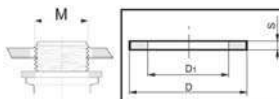

CÓDIGO	M (BSP)	D (mm)	D1 (mm)	PVP
A00G40002	G 1/2"	33	21	0,34 €
A00G40015	G 3/4"	39.5	27.5	0,25 €
A00G40004	G 1"	45	33	0,38 €
A00G40005	G 1 1/4"	60	40	0,44 €
A00G40006	G 1 1/2"	67	47	0,54 €
A00G40007	G 2"	86	59	0,76 €
A00G40008	G 2 1/2"	94.5	76	1,04 €
A00G40009	G 3"	110	90	1,16 €

JUNTAS RACOR PORTAMANGUERA

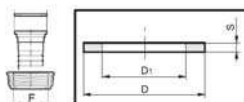

CÓDIGO	F (BSP)	D (mm)	D1 (mm)	PVP
A00424190	G 3/8"	14	10	0,12 €
A00G40012	G 1/2"	19.5	11.5	0,14 €
A00G40013	G 3/4"	24.5	17	0,18 €
A00G40014	G 1"	30.7	20	0,19 €
A00G40015	G 1 1/4"	39.5	27.5	0,25 €

PORTAMANGUERA CURVO CONEXIÓN HORQUILLA



www.teyme.es

MACHO



HEMBRA



CÓDIGO	T	Ø (mm)	PVP	EPDM	VITON
A001091108	T1	8	0,54 €	A00G11056	A00G11056V
A001091110A	T1	10		0,14 €	0,42 €
A001091310	T3	10	0,65 €	A00G11058	A00G11058V
A001091313	T3	13			
A001091316	T3	16	0,69 €		
A001091320	T3	20			
A001091325	T3	25			
A001091330	T3	30			
A001091413	T4	13	0,87 €	A00G11054	A00G11054V
A001091416	T4	16			
A001091420	T4	20			
A001091425	T4	25			
A001091430	T4	30			
A001091513	T5	13	1,07 €	A00G11063	A00G11063V
A001091516	T5	16			
A001091520	T5	20			
A001091525	T5	25			
A001091530	T5	30			
A001091532	T5	32			
A001091535	T5	35	1,24 €	A00G11063	A00G11063V
A001091538	T5	38			
A001091540	T5	40			
A001091625	T6	25	1,24 €	A00G11023	A00G11023V
A001091630	T6	30	1,30 €		
A001091632	T6	32			
A001091635	T6	35	1,39 €		
A001091638	T6	38			
A001091640	T6	40			
A001091650	T6	50	1,58 €	2 X A00G11017	2 X A00G11017V
A001091652	T6	52	1,63 €		
A001091740	T7	40	1,51 €	0,56 €	3,01 €
A001091745	T7	45			
A001091750	T7	50	1,62 €		
A001091752	T7	52			
A001091760	T7	60	2,61 €	2 X A00G11067	2 X A00G11067V
A001091960	T9	60	3,51 €		
A001091975	T9	75	3,90 €	1,14 €	3,96 €

CÓDIGO	T	Ø (mm)	PVP	
A001090113	T1	13	0,67 €	A00010001
A001090116	T1	16		
A001090310	T3	10	0,67 €	A00010003
A001090313	T3	13		
A001090316	T3	16	0,70 €	
A001090320	T3	20		
A001090325	T3	25		
A001090413	T4	13	0,87 €	
A001090416	T4	16		
A001090420	T4	20		
A001090425	T4	25		
A001090430	T4	30	0,96 €	
A001090513	T5	13	1,15 €	A00010005
A001090516	T5	16		
A001090520	T5	20		
A001090525	T5	25		
A001090530	T5	30		
A001090532	T5	32	1,30 €	A00010006
A001090535	T5	35		
A001090538	T5	38		
A001090540	T5	40	1,30 €	A00010007
A001090625	T6	25		
A001090630	T6	30		
A001090632	T6	32		
A001090635	T6	35	1,49 €	A00010009
A001090638	T6	38		
A001090640	T6	40	1,58 €	
A001090650	T6	50		
A001090652	T6	52	1,58 €	
A001090738	T6	38		
A001090740	T6	40		
A001090745	T6	45	1,68 €	A00010007
A001090750	T6	50		
A001090752	T6	52	2,61 €	
A001090760	T6	60	2,61 €	A00010009
A001090960	T6	60	4,18 €	
A001090975	T6	75	4,27 €	

recambios@teyme.es

**PORTAMANGUERA CURVO
CONEXIÓN HORQUILLA**

HEMBRA



MACHO



CÓDIGO	T	Ø (mm)	PVP	
A001190310	T3	10	0,98 €	A00010003 0,79 €
A001190313	T3	13		
A001190316	T3	16		
A001190320	T3	20		
A001190325	T3	25	1,05 €	A00010004 0,93 €
A001190413	T4	13	1,24 €	
A001190416	T4	16		
A001190420	T4	20		
A001190425	T4	25	1,30 €	
A001190430	T4	30	1,37 €	
A001190513	T5	13	1,30 €	A00010005 1,12 €
A001190516	T5	16		
A001190520	T5	20		
A001190525	T5	25		
A001190530	T5	30	1,39 €	
A001190532	T5	32	1,63 €	
A001190535	T5	35		
A001190538	T5	38		
A001190540	T5	40	1,72 €	
A001190625	T6	25	1,51 €	A00010006 1,67 €
A001190630	T6	30		
A001190632	T6	32		
A001190635	T6	35		
A001190638	T6	38	1,86 €	
A001190640	T6	40	2,60 €	
A001190650	T6	50		
A001190740	T7	40		2,15 €
A001190745	T7	45	2,79 €	A00010007 2,69 €
A001190750	T7	50		
A001190752	T7	52		
A001190760	T7	60	4,64 €	
A001190960	T9	45	5,57 €	A00010009 2,97 €
A001190975	T9	50	7,43 €	

CÓDIGO	T	Ø (mm)	PVP		
A001191310	T3	10	0,98 €	A00G11058 0,34 €	A00G11058V 0,76 €
A001191313	T3	13			
A001191316	T3	16			
A001191320	T3	20			
A001191325	T3	25	1,17 €	A00G11054 0,47 €	A00G11054V 1,78 €
A001191413	T4	13	1,24 €		
A001191416	T4	16			
A001191420	T4	20			
A001191425	T4	25	1,30 €		
A001191430	T4	30	1,34 €		
A001191513	T5	13	1,30 €	A00G11063 0,44 €	A00G11063V 1,94 €
A001191516	T5	16			
A001191520	T5	20			
A001191525	T5	25			
A001191530	T5	30	1,39 €		
A001191532	T5	32	1,56 €	A00G11063 0,44 €	A00G11063V 1,94 €
A001191535	T5	35			
A001191538	T5	38			
A001191540	T5	40	1,51 €	A00G11023 0,42 €	A00G11023V 2,58 €
A001191625	T6	25			
A001191630	T6	30			
A001191632	T6	32			
A001191635	T6	35	1,62 €		
A001191638	T6	38	1,83 €		
A001191640	T6	40			
A001191740	T7	40		2,32 €	
A001191745	T7	45	2,97 €	A00G11017 X 2 0,56 €	A00G11017V X 2 3,01 €
A001191750	T7	50			
A001191752	T7	52			
A001191760	T7	60	4,64 €		
A001191960	T9	60	5,57 €	A00G11067 X 2 1,14 €	A00G11067V X 2 3,96 €
A001191975	T9	75	7,43 €		

PORTAMANGUERA CURVO 45° CONEXIÓN HORQUILLA



HEMBRA



MACHO



CÓDIGO	T	Ø (mm)	PVP	
A001192313	T3	13	1,21 €	A00010003 0,79 €
A001192320	T3	20		
A001192420	T4	20	1,49 €	A00010004 0,93 €
A001192425	T4	25	1,53 €	
A001192430	T4	30	1,72 €	
A001192525	T5	25	1,82 €	A00010005 1,12 €
A001192530	T5	30	1,91 €	
A001192535	T5	35	2,01 €	
A001192630	T6	30	2,20 €	A00010006 1,67 €
A001192632	T6	32		
A001192635	T6	35		
A001192638	T6	38	2,69 €	
A001192640	T6	40		
A001192650	T6	50	3,06 €	
A001192740	T7	40	3,06 €	A00010007 2,69 €
A001192750	T7	50	3,99 €	
A001192760	T7	60	4,64 €	
A001192960	T9	60	5,57 €	A00010009 2,97 €
A001192975	T9	75	7,43 €	

CÓDIGO	T	Ø (mm)	PVP		
A001193313	T3	13	1,21 €	A00G11058 0,34 €	A00G11058V 0,76 €
A001193320	T3	20			
A001193325	T3	25	1,49 €	A00G11054 0,47 €	A00G11054V 1,78 €
A001193420	T4	20	1,21 €		
A001193425	T4	25	1,53 €		
A001193430	T4	30	1,72 €	A00G11063 0,44 €	A00G11063V 1,94 €
A001193525	T5	25	1,86 €		
A001193530	T5	30			
A001193535	T6	35	2,41 €	A00G11023 0,42 €	A00G11023V 2,58 €
A001193630	T6	30			
A001193635	T6	35			
A001193638	T6	38	2,69 €	A00G11017 X 2 0,56 €	A00G11017V X 2 3,01 €
A001193640	T6	40	2,41 €		
A001193740	T7	40	3,99 €	A00G11067 X 2 1,14 €	A00G11067V X 2 3,96 €
A001193750	T7	50			
A001193760	T7	60	4,27 €		
A001193960	T6	60	4,18 €		
A001193975	T9	75	4,92 €		

ROSCA MACHO CON CONEXIÓN HEMBRA



CÓDIGO	T	M (BSP)	PVP	
A00249032	T3	G 1/2" M	0,93 €	A00010003 0,79 €
A00249033	T3	G 3/4" M	1,02 €	
A00249042	T4	G 1/2" M	0,93 €	A00010004 0,93 €
A00249044	T4	G 1" M	1,12 €	
A00249055	T5	G 1 1/4" M	1,39 €	A00010005 1,12 €
A00249064	T6	G 1" M	1,49 €	
A00249065	T6	G 1 1/4" M	1,62 €	A00010006 1,67 €
A00249066	T6	G 1 1/2" M	1,76 €	
A00249067	T6	G 2" M	1,86 €	
A00249074	T7	G 1" M	2,14 €	A00010007 2,69 €
A00249075	T7	G 1 1/4" M		
A00249076	T7	G 1 1/2" M		
A00249077	T7	G 2" M	2,04 €	A00010009 2,97 €
A00249099	T9	G 3" M	4,18 €	

ROSCA MACHO CON CONEXIÓN MACHO



CÓDIGO	T	M (BSP)	PVP		
A00249133	T3	G 3/4" M	0,98 €	A00G11058 0,34 €	A00G11058V 0,76 €
A00249144	T4	G 1" M	1,12 €	A00G11054 0,47 €	A00G11054V 1,78 €
A00249154	T5	G 1/2" M	1,30 €	A00G11063 0,44 €	A00G11063V 1,94 €
A00249155	T5	G 1 1/4" M	1,39 €		
A00249166	T6	G 1 1/2" M	1,76 €	A00G11023 0,42 €	A00G11023V 2,58 €
A00249176	T7	G 1 1/2" M	2,04 €	A00G11017 X 2 0,56 €	A00G11017V X 2 3,01 €
A00249177	T7	G 2" M	2,14 €		
A00249199	T9	G 3" M	3,81 €	A00G11067 X 2 1,14 €	A00G11067V X 2 3,96 €

MANGUITO HEMBRA / HEMBRA



CÓDIGO	L (mm)	Ta	PVP		PVP
A00259011	21	T1	1,12 €	A00010001	0,49 €
A00259033	27	T3	1,15 €	A00010003	0,79 €
A00259044	30	T4	1,36 €	A00010004	0,93 €
A00259055	32	T5	1,56 €	A00010005	1,12 €
A00259066	41	T6	1,65 €	A00010006	1,67 €
A00259077	47	T7	1,95 €	A00010007	2,69 €
A00259099	54	T9	3,71 €	A00010009	2,97 €

PASAMUROS ROSCA MACHO CON CONEXIÓN MACHO



CÓDIGO	T	M (BSP)	PVP		
A002491331	T3	G 3/4" M	1,02 €	A00G11058 55	A00G11058V 55
A002491441	T4	G 1" M	1,12 €	A00G11054 55	A00G11054V 55
A002491551	T5	G 1 1/4" M	1,67 €	A00G11063 55	A00G11063V 55
A002491661	T6	G 1 1/2" M	1,95 €	A00G11023 55	A00G11023V 55
A002491771	T7	G 2" M	2,14 €	A00G11017 X 2 55	A00G11017V X 2 55

**REDUCCIÓN
HEMBRA / HEMBRA**

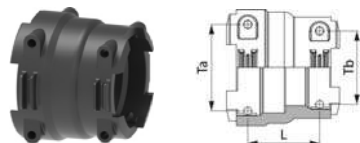

CÓDIGO	L (mm)	Ta	PVP		Tb	
A00259034	29	T4	1,27 €		T3	
A00259045	31	T5	1,62 €		T4	
A00259056	37	T6	1,83 €		T5	
A00259067	44	T7	2,03 €		T6	
A00259079	51	T9	3,53 €		T7	

	PVP
A00010003	0,79 €
A00010004	0,93 €
A00010005	1,12 €
A00010006	1,67 €
A00010007	2,69 €
A00010009	2,97 €

**REDUCCIÓN
HEMBRA / MACHO**

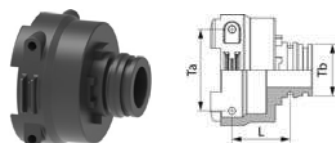

CÓDIGO	L (mm)	T	PVP		T		
A00259263	34	T6	1,58 €		T3	A00G11058	A00G11058V
A00259267	40	T6	2,14 €		T7	A00G11017 x 2	A00G11017V x 2

	PVP
A00G11058	0,34 €
A00G11023	0,42 €
A00G11063	0,44 €
A00G11054	0,47 €
A00G11017	0,56 €
A00G11067	1,14 €

	PVP
A00G11058V	0,76 €
A00G11054V	1,78 €
A00G11063V	1,94 €
A00G11023V	2,58 €
A00G11017V	3,01 €
A00G11067V	3,96 €

**REDUCCIÓN
MACHO / MACHO**

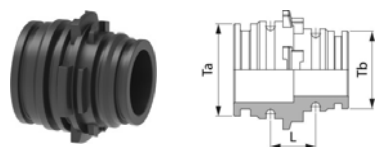

CÓDIGO	L (mm)	T	PVP			T		
A00259134	19	T4	1,27 €	A00G11054	A00G11054V	T3	A00G11058	A00G11058V
A00259145	18	T5	1,51 €	A00G11063	A00G11063V	T4	A00G11054	A00G11054V
A00259156	23	T6	1,83 €	A00G11023	A00G11023V	T5	A00G11063	A00G11063V
A00259167	27	T7	2,14 €	A00G11017 x 2	A00G11017V x 2	T6	A00G11023	A00G11023V
A00259179	30	T9	3,16 €	A00G11067 x 2	A00G11067V x 2	T7	A00G11017 x 2	A00G11017V x 2

UNIÓN MACHO / MACHO



CÓDIGO	L (mm)	Ta	PVP	EPDM	VITON
A00259133	17	T3	0,98 €	A00G11058 0,34 €	A00G11058V 0,76 €
A00259144	19	T4	1,07 €	A00G11054 0,47 €	A00G11054V 1,78 €
A00259155	20	T5	1,39 €	A00G11063 0,44 €	A00G11063V 1,94 €
A00259166	28	T6	1,62 €	A00G11023 0,42 €	A00G11023V 2,58 €
A00259177	28	T7	1,93 €	A00G11017 x 2 0,56€	A00G11017V x 2 3,01 €
A00259199	31	T9	3,53 €	A00G11067 x 2 1,14€	A00G11067V x 2 3,96 €

TAPÓN MACHO



CÓDIGO	L (mm)	Ta	PVP	EPDM	VITON
A00219130	9	T3	0,76 €	A00G11058 0,34 €	A00G11058V 0,76 €
A00219140	10	T4	0,85 €	A00G11054 0,47 €	A00G11054V 1,78 €
A00219150	10	T5	1,05 €	A00G11063 0,44 €	A00G11063V 1,94 €
A00219160	13	T6	1,15 €	A00G11023 0,42 €	A00G11023V 2,58 €
A00219170	14	T7	1,44 €	A00G11017 x 2 0,56€	A00G11017V x 2 3,01 €
A00219190	16	T9	2,41 €	A00G11067 x 2 1,14€	A00G11067V x 2 3,96 €

ADAPTADOR CAMLOCK CONEXIÓN HEMBRA



CÓDIGO	T	Ø (BSP)	PVP	TEYME	PVP
A0018106L	T6	G 1 1/2"	3,25 €	A00010006	1,67 €
A0018107L	T7	G 2"	4,31 €	A00010007	2,69 €
A0018109L	T9	G 3"	4,83 €	A00010009	2,97 €

TAPÓN HEMBRA

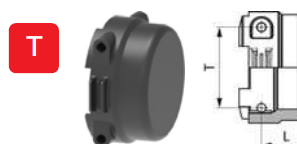

CÓDIGO	L (mm)	Ta	PVP	TEYME	PVP
A00219010	14	T1	0,64 €	A00010001	0,49 €
A00219030	18	T3	0,74 €	A00010003	0,79 €
A00219040	19	T4	0,85 €	A00010004	0,93 €
A00219050	21	T5	1,05 €	A00010005	1,12 €
A00219060	24	T6	1,15 €	A00010006	1,67 €
A00219070	29	T7	1,44 €	A00010007	2,69 €
A00219090	33	T9	2,32 €	A00010009	2,97 €

**RACOR 45° CON CONEXIÓN
HORQUILLA HEMBRA / MACHO**

T



CÓDIGO	Ta	PVP		Tb		
A00129533	T3	2,04 €	A00010003	T3	A00G11058	A00G11058V
A00129544	T4	2,23 €	A00010004	T4	A00G11054	A00G11054V
A00129555	T5	2,32 €	A00010005	T5	A00G11063	A00G11063V
A00129566	T6	2,41 €	A00010006	T6	A00G11023	A00G11023V
A00129577	T7	4,46 €	A00010007	T7	A00G11017 x 2	A00G11017V x 2
A00129599	T9	7,43 €	A00010009	T9	A00G11067 x 2	A00G11016V x 2

	PVP
A00010003	0,79 €
A00010004	0,93 €
A00010005	1,12 €
A00010006	1,67 €
A00010007	2,69 €
A00010009	2,97 €

**RACOR 45° CON CONEXIÓN
HORQUILLA HEMBRA / HEMBRA**

T

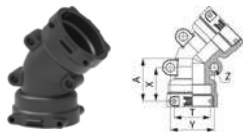

CÓDIGO	T	PVP	
A00129333	T3	2,04 €	A00010003
A00129344	T4	2,23 €	A00010004
A00129355	T5	2,41 €	A00010007
A00129366	T6	2,51 €	A00010009
A00129377	T7	4,27 €	A00010005
A00129399	T9	7,43 €	A00010006

	PVP
A00G11017	0,56 €
A00G11023	0,42 €
A00G11054	0,47 €
A00G11058	0,34 €
A00G11063	0,44 €
A00G11067	1,14 €

	PVP
A00G11017V	3,01 €
A00G11023V	2,58 €
A00G11054V	1,78 €
A00G11058V	0,76 €
A00G11063V	1,94 €
A00G11067V	3,96 €

**RACOR CURVO 45° CON ROSCA MACHO
Y CONEXIÓN HORQUILLA HEMBRA**

T



CÓDIGO	T	M (BSP)	PVP	
A0011927B7	T7	G 2" M	3,99 €	A00010007

recambios@teyme.es

RACOR CURVO 90° MACHO / HEMBRA

CÓDIGO	Ta	PVP		Tb		
A00129233	T3	1,39 €	A00010003	T3	A00G11058	A00G11058V
A00129244	T4	1,62 €	A00010004	T4	A00G11054	A00G11054V
A00129255	T5	2,01 €	A00010005	T5	A00G11063	A00G11063V
A00129266	T6	3,34 €	A00010006	T6	A00G11023	A00G11023V
A00129277	T7	2,97 €	A00010007	T7	A00G11017 x 2	A00G11017V x 2
A00129299	T9	4,55 €	A00010009	T9	A00G11067 x 2	A00G11016V x 2



RACOR CURVO 90° HEMBRA / HEMBRA

CÓDIGO	T	PVP	
A00129033	T3	1,39 €	A00010003
A00129044	T4	1,62 €	A00010004
A00129055	T5	2,01 €	A00010005
A00129066	T6	2,14 €	A00010006
A00129077	T7	3,34 €	A00010007
A00129099	T9	7,43 €	A00010009



	PVP
A00010003	0,79 €
A00010004	0,93 €
A00010005	1,12 €
A00010006	1,67 €
A00010007	2,69 €
A00010009	2,97 €

	PVP
A00G11017	0,56 €
A00G11023	0,42 €
A00G11054	0,47 €
A00G11058	0,34 €
A00G11063	0,44 €
A00G11067	1,14 €

COLECTOR DE 3 VÍAS



CÓDIGO	Ta	PVP		Tb		Tc	
A00179266	T6	6,22 €	A00010006	T6	A00010006	T6	A00G11023
A00179277	T7	6,31 €	A00010007	T7	A00010007	T7	A00G11017 x 2
A00179299	T9	11,70 €	A00010009	T9	A00010009	T9	A00G11067 x 2

	PVP
A00G11017V	3,01 €
A00G11023V	2,58 €
A00G11054V	1,78 €
A00G11058V	0,76 €
A00G11063V	1,94 €
A00G11067V	3,96 €



CÓDIGO	Ta	PVP		Tb		Tc		
A00179275	T7	6,31 €	A00010007	T5	A00010005	T7	A00G11017 x 2	A00G11017V x 2

**EMPALME 4 VÍAS A 90°
CON TOMA HEMBRA**



CÓDIGO	T	PVP	
A00159033	T3	2,69 €	A00010003
A00159044	T4	3,06 €	A00010004
A00159055	T5	5,20 €	A00010005
A00159066	T6	6,50 €	A00010006
A00159077	T7	8,35 €	A00010007
A00159099	T9	11,14 €	A00010009



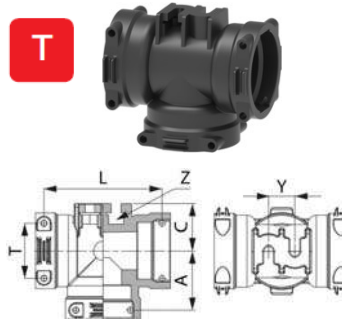

**RACOR EN "T"
CONEXIÓN HEMBRA**





CÓDIGO	T	PVP	
A00139033	T3	2,04 €	A00010003
A00139044	T4	2,14 €	A00010004
A00139055	T5	2,69 €	A00010005
A00139066	T6	3,25 €	A00010006
A00139077	T7	5,57 €	A00010007
A00139099	T9	9,28 €	A00010009





**RACOR EN "T"
CONEXIÓN MACHO**





CÓDIGO	Ta	PVP			Tb		
A00139165	T6	5,94 €	A00G11023	A00G11023V	T5	A00G11063	A00G11063V
A00139166	T6	5,94 €	A00G11023	A00G11023V	T6	A00G11023	A00G11023V

	PVP		PVP		PVP
A00010003	0,79 €	A00G11017	0,56 €	A00G11017V	3,01 €
A00010004	0,93 €	A00G11023	0,42 €	A00G11023V	2,58 €
A00010005	1,12 €	A00G11054	0,47 €	A00G11054V	1,78 €
A00010006	1,67 €	A00G11058	0,34 €	A00G11058V	0,76 €
A00010007	2,69 €	A00G11063	0,44 €	A00G11063V	1,94 €
A00010009	2,97 €	A00G11067	1,14 €	A00G11067V	3,96 €

RACOR CODO LATÓN

	0010100005	CODO MACHO - HEMBRA 3/8" LATÓN	1,15 €
	0010100001	CODO MACHO - HEMBRA 1/2" LATÓN	1,63 €
	0010180001	CODO 45° MACHO - MACHO 1/2" LATÓN	0,93 €
	0010090001	CODO MACHO - MACHO 1/2" LATÓN	3,96 €
	0010110003	CODO HEMBRA - HEMBRA 3/8" LATÓN	1,29 €
	0010110001	CODO HEMBRA - HEMBRA 1/2" LATÓN	1,57 €
	0010110002	CODO HEMBRA - HEMBRA 3/4" LATÓN	2,64 €

REDUCCIONES LATÓN

	0010060006	REDUCCIÓN MACHO 3/8" - HEMBRA 1/4" LATÓN	0,62 €
	0010200008	REDUCCIÓN MACHO 3/8" - HEMBRA 1/2" LATÓN	0,86 €
	0010060001	REDUCCIÓN MACHO 1/2" - HEMBRA 1/4" LATÓN	0,90 €
	0010060003	REDUCCIÓN MACHO 1/2" - HEMBRA 3/8" LATÓN	0,81 €
	0010060004	REDUCCIÓN MACHO 3/4" - HEMBRA 1/2" LATÓN	0,89 €
	0010060009	REDUCCIÓN MACHO 3/4" - HEMBRA 1" LATÓN	2,11 €
	0010060005	REDUCCIÓN MACHO 1" - HEMBRA 1/2" LATÓN	1,15 €
	0010050002	REDUCCIÓN MACHO 1/2" - MACHO 3/4" LATÓN	1,25 €
	0010050001	REDUCCIÓN MACHO 1/2" - MACHO 3/8" LATÓN	1,09 €
	0010050009	REDUCCIÓN MACHO 3/8" - MACHO 1/4" LATÓN	0,89 €
	0050080007	REDUCCIÓN NIQUELADA HEMBRA 3/8" - HEMBRA 1/4"	1,96 €
	0050080009	REDUCCIÓN NIQUELADA HEMBRA 1/2" - HEMBRA 1/4"	3,10 €

UNIÓN MACHO LATÓN



0010030005	UNIÓN MACHO - MACHO 1/4" LATÓN	0,79 €
0010030001	UNIÓN MACHO - MACHO 3/8" LATÓN	0,65 €
0010030002	UNIÓN MACHO - MACHO 1/2" LATÓN	0,89 €
0010030003	UNIÓN MACHO - MACHO 1/2" LATÓN LARGA	3,29 €
0010030004	UNIÓN MACHO - MACHO 3/4" LATÓN	1,33 €

UNIÓN 3 PIEZAS LATÓN



0010150006	UNIÓN MACHO - HEMBRA 3/4" 3 PIEZAS LATÓN	4,84 €
0010150009	UNIÓN MACHO - HEMBRA 1/2" 3 PIEZAS LATÓN	4,75 €
0010150007	UNIÓN MACHO - HEMBRA 1" 3 PIEZAS LATÓN	5,65 €

MANGUITO LATÓN



0010210001	MANGUITO HEMBRA - HEMBRA 1/2" LATÓN	1,66 €
0010210008	MANGUITO HEMBRA - HEMBRA 3/4" LATÓN	2,34 €



0050080002	MANGUITO NIQUELADO HEMBRA - HEMBRA 1/4" LATÓN	1,17 €
------------	---	--------

RACOR MARSELLA LATÓN



0010200014	RACOR MARSELLA MACHO - HEMBRA 3/8" LATÓN	0,93 €
0010200001	RACOR MARSELLA MACHO - HEMBRA 1/2" LATÓN	0,92 €
0010200011	RACOR MARSELLA MACHO - HEMBRA 3/4" LATÓN	1,46 €
0010030011	RACOR MARSELLA ALARGADO MACHO - HEMBRA 1/4" LATÓN	2,83 €
0010200007	RACOR MARSELLA MACHO 1/2" - HEMBRA 3/8" LATÓN	0,98 €
0010200005	RACOR MARSELLA MACHO 1/2" - HEMBRA 3/4" LATÓN	1,29 €

DISTRIBUIDOR LATÓN



0010170007	DISTRIBUIDOR RECTO HEMBRA - HEMBRA 1/4" LATÓN	2,65 €
0010170001	DISTRIBUIDOR HEMBRA 1/2" 7 SALIDAS LATÓN	21,72 €
S0010639505000	DISTRIBUIDOR 5 SALIDAS REFORZADO LATÓN	25,54 €

recambios@teyme.es

EMPALME LATÓN



ESTG9508	EMPALME DOBLE MANGUERA D.8 LATÓN	0,63 €
ESTG9510	EMPALME DOBLE MANGUERA D.10 LATÓN	0,70 €
ESTG9512	EMPALME DOBLE MANGUERA D.12 LATÓN	1,46 €



A00006410	EMPALME RECTO Ø8 LATÓN	0,84 €
A00006420	EMPALME RECTO Ø10 LATÓN	0,84 €
A00006430	EMPALME RECTO Ø13 LATÓN	0,93 €



A00006210	EMPALME COMBINADO Ø8 LATÓN	3,62 €
A00006220	EMPALME COMBINADO Ø10 LATÓN	3,62 €
A00006230	EMPALME COMBINADO Ø13 LATÓN	3,62 €



GEO8304040	EMPALME G 1/2" DE 3 VIAS LATÓN	5,10 €
------------	--------------------------------	--------

LITIGUILLO PARA TUERCA LATÓN



2390010013	LATIGUILLO Ø8 PARA TUERCA 1/4" LATÓN	3,94 €
------------	--------------------------------------	--------



0010010001	LATIGUILLO DOBLE Ø8 PARA TUERCA 1/2" LATÓN	1,76 €
0010010002	LATIGUILLO DOBLE Ø10 PARA TUERCA 1/2" LATÓN	1,92 €
0010010003	LATIGUILLO DOBLE Ø12 PARA TUERCA 1/2" LATÓN	1,69 €
0010010004	LATIGUILLO DOBLE Ø16 PARA TUERCA 1/2" LATÓN	2,10 €
0010010005	LATIGUILLO DOBLE Ø16 PARA TUERCA 3/4" LATÓN	2,62 €



0010010006	LATIGUILLO CURVO Ø8 PARA TUERCA 1/2" LATÓN	1,49 €
0010010007	LATIGUILLO CURVO Ø10 PARA TUERCA 1/2" LATÓN	1,49 €
0010010011	LATIGUILLO CURVO Ø12 PARA TUERCA 1/2" LATÓN	1,49 €
0010010012	LATIGUILLO CURVO Ø16 PARA TUERCA 3/4" LATÓN	1,01 €



0010160002	LATIGUILLO EN "Y" D.10 LATÓN	6,35 €
------------	------------------------------	--------

RACOR EN "T" LATÓN



0030030001	RACOR EN "T" H - H - H 3/8" LATÓN	1,63 €
0010120001	RACOR EN "T" H - H - H 1/2" LATÓN	2,64 €
0010120002	RACOR EN "T" H - H - H 3/4" LATÓN	3,66 €

ACOPLAMIENTO LATÓN



0188010003	ACOPLAMIENTO JET ROSCA 1/4" M - ROSCA 3/8" M	2,01 €
0188010005	ACOPLAMIENTO JET SEMI-CORTO ROSCA 1/4" M - ROSCA 3/8" M	1,71 €



0030030007	RACOR CROMADO "Y" M - H - H 1/4"	3,78 €
------------	----------------------------------	--------



0160041001	ADAPTADOR NIQUELADO 1/4" M PARA TUBO POLIAMIDA Ø4	1,88 €
------------	---	--------



0041010004	RACOR HEMBRA 3/8" PARA TUBO 6x8	2,05 €
------------	---------------------------------	--------



0140060012	VÁLVULA ANTIRRETORNO HEMBRA - HEMBRA 1/2" LATÓN	5,39 €
------------	---	--------



A00002620	RACOR MACHO 1/4" CON ESFERA ARTICULADO LATÓN	3,90 €
-----------	--	--------



A00002830	RACOR GIRATORIO 1/4" LATÓN	2,32 €
-----------	----------------------------	--------



SIR206	SOPORTE PULVERIZADOR REGULABLE 1 ESPIGA 10 mm. LATÓN	6,71 €
--------	--	--------



SIR550	SOPORTE PULVERIZADOR REGULABLE 2 ESPIGA 10 mm. LATÓN	7,14 €
--------	--	--------

recambios@teyme.es

TAPÓN HEMBRA LATÓN



0041310004	TAPÓN HEMBRA 1/4" LATÓN	0,77 €
0010080002	TAPÓN HEMBRA 3/8" LATÓN	0,48 €
0010080001	TAPÓN HEMBRA 1/2" LATÓN	0,59 €
0010080003	TAPÓN HEMBRA 3/4" LATÓN	0,86 €

TAPÓN MACHO LATÓN



0010070003	TAPÓN MACHO 1/4" LATÓN	0,80 €
0010070005	TAPÓN MACHO 1/2" LATÓN	0,89 €
0010070004	TAPÓN MACHO 3/4" LATÓN	1,11 €
0010070006	TAPÓN MACHO 1" LATÓN	1,69 €

JUNTA PLANA



0790010190	JUNTA PLANA CAUCHO 3/8"	0,25 €
0790010191	JUNTA PLANA 13x19x3.50 NBR-70	0,24 €
0790020070	JUNTA PLANA GOMA 11x18x2 PARA RACOR 1/2"	0,06 €
0790020080	JUNTA PLANA 10x19x3.40 EPDM-70	0,40 €

TUERCA LATÓN



0010020001	TUERCA 1/2" PARA LATIGUILLO Ø8-12 LATÓN	0,77 €
0010020002	TUERCA 1/2" PARA LATIGUILLO Ø16 LATÓN	1,58 €
0010020003	TUERCA 3/4" PARA LATIGUILLO Ø16 LATÓN	1,45 €
0010020004	TUERCA 1/2" ALETAS LATÓN	0,59 €
0010140001	TUERCA CORREDERA CON VALONA 3/8" LATÓN	0,48 €
0010140002	TUERCA CORREDERA CON VALONA 1/2" LATÓN	0,52 €
S0070330004400	TUERCA 3/8" GIRATORIA PARA JETS LATÓN	1,61 €
A00002640	TUERCA DELG. 1/4" PARA JUNTA ARTI. CON ESFERA	0,48 €
A00002820	TUERCA PARA RACOR ESFÉRICO 3/8" LATÓN	1,86 €

recambios@teyme.es

RACORERÍA

	0290030013	ADAPTADOR ENCHUFE H-1/2"	9,29 €
	0290030012	ADAPTADOR ENCHUFE M-1/2"	3,19 €
	0049990035	CASQUILLO PRENSAR R2T 1/4"	0,62 €
	0049990048	TORNILLO HIDRÁULICO REGUL. CAUDAL M-3/8"	7,73 €
	0049990009	TORNILLO SIMPLE 3/8"	0,85 €
	0290010006	REGULADOR CAUDAL H-3/8" BIDIRECCIONAL	25,45 €
	0290010011	ORIENTABLE 3/8" SOLDAR TUBO 12 LARGO 100	3,42 €
	0790090012	JUNTA METAL BUMA 1/2"	0,21 €
	0790090013	JUNTA METAL BUMA 3/8"	0,16 €
	0790090014	JUNTA METAL BUMA 1/4"	0,16 €
	0050010001	TAPÓN MACHO 3/8" ALLEN CON TÓRICA	1,44 €
	0290900013	TAPÓN HEMBRA PLÁSTICO ADAPT. 1/2" AZUL	3,11 €
	0290900012	TAPÓN HEMBRA PLÁSTICO ADAPT. 1/2" ROJO	3,11 €

recambios@teyme.es

RACORERÍA





	0050060026	CODO HIDRÁULICO COMPACTO TL-1/4" M-1/4"	3,21 €
	0050060006	REDUCCIÓN HIDRÁULICA HTL 1/2" - M 3/8"	3,85 €
	0050060007	REDUCCIÓN HIDRÁULICA M 1/2" - M 3/8"	1,11 €
	0050060004	REDUCCIÓN HIDRÁULICA M1/4" - H3/8"	1,58 €
	0050060030	REDUCCIÓN HIDRÁULICA H1/2" - M1/4"	2,14 €
	0050060005	REDUCCIÓN HIDRÁULICA M1/4" - HTL3/8"	2,37 €
	0050060020	REDUCCIÓN HIDRÁULICA M 3/8" - H 1/4"	1,27 €
	0050060003	REDUCCIÓN HIDRÁULICO M1/4" - M3/8"	1,00 €
	0050060012	T HIDRÁULICAS M-TL 1/2" LATERAL	8,21 €
	0050060032	T HIDRÁULICA M-TL 1/4" LATERAL	6,41 €
	0050060011	T HIDRÁULICAS M-TL 3/8"	2,96 €

RACORERÍA - TUBOS - VÁLVULAS

	0050060001	UNIÓN HIDRÁULICO M-M 1/4" -D.0,7	0,66 €
	0050060008	UNIÓN HIDRÁULICO M - M 1/2"	1,40 €
	0050060002	UNIÓN HIDRÁULICO M-M 3/8"	1,09 €
	0050060015	UNIÓN HIDRÁULICA M 1/2" TL 1/2"	2,58 €
	0050060016	UNIÓN HIDRÁULICA M 1/4" TL 1/4"	1,85 €
	0050060014	UNIÓN HIDRÁULICA M 3/8" TL 3/8"	1,24 €
	1051000005	FUNDA MANGERAS Ø40 (€ x metro)	1,42 €
	1051000006	FUNDA MANGERAS Ø50 (€ x metro)	1,94 €
	1051000001	FUNDA MANGERAS Ø75 (€ x metro)	2,24 €
	1051000008	TUBO APERFLAT-8B P Ø25 AZUL (€ x metro)	3,29 €
	1051000007	TUBO APERFLAT-8B P Ø40 AZUL (€ x metro)	4,03 €
	1051000011	TUBO APERFLAT-8B P Ø45 AZUL (€ x metro)	4,33 €
	1051000009	TUBO APERFLAT-8B P Ø60 AZUL (€ x metro)	5,84 €
	1051000003	TUBO APERFLAT-8B P Ø100 AZUL (€ x metro)	14,67 €
	1051000010	TUBO APERFLAT-8B P Ø160 AZUL (€ x metro)	32,65 €
		1057020001	TUBO R2AT 1/4" (€ x metro)
1057020002		TUBO R2AT 3/8" (€ x metro)	3,96 €
	0049990056	RACOR PRENSAR TUERCA LOCA 3/8" TUBO 3/8"	0,93 €
	0049990045	RACOR PRENSAR TUERCA LOCA 1/4" TUBO 1/4"	1,22 €
	0049990046	RACOR PRENSAR CODO T/LOCA 1/4" TUBO 1/4"	2,06 €
	0049990055	RACOR PRENSAR CODO T/LOCA 3/8" TUBO 3/8"	2,95 €
	0049990054	RACOR PRENSAR CODO T/LOCA 1/2" TUBO 1/4"	5,88 €
	0049990047	RACOR PRENSAR ORIENTABLE 3/8" TUBO 1/4"	3,27 €

recambios@teyme.es

RACORERÍA - TUBOS - VÁLVULAS

	0049990101	VÁLVULA FRENAJE HEMBRA 1/2"	12,33 €
	0290010020	VÁLVULA ANTIRETORNO EN LINEA 1/2"	16,16 €
	0290010025	VÁLVULA ANTIRET. DOBLE PILOT. TUBO 12-1/4"	68,28 €
	T100900001	VÁLVULA REGUL. FRENADA 3 POSI. 35-73-110	442 €



TAPAS PARA DEPÓSITOS

	A00356060	TAPA ABATIBLE 180° CON ARO Y JUNTA SIN BLOQUEO	Ø 462	21 €
	A00356061	TAPA ABATIBLE 180° CON ARO Y JUNTA CON BLOQUEO	Ø 462	23 €
	A003514160	KIT TAPA CERRADA + ARO SMOOTH LINE 2 SIN RESPIRADERO	Ø 455	22 €
	A003510000	KIT TAPA + ARO SMOOTH LINE 2 MISTRAL EXTRAI. CON RESPIR.	Ø 140	6,50 €
	A003510040	KIT TAPA + ARO SMOOTH LINE 2 MISTRAL EXTRAI. CON RESPIR.	Ø 355	14 €
	A003510060	KIT TAPA + ARO SMOOTH LINE 2 MISTRAL EXTRAI. CON RESPIR.	Ø 455	16 €
	A003510080	KIT TAPA + ARO SMOOTH LINE 2 MISTRAL EXTRAI. CON RESPIR.	Ø 620	43 €
	A003522100	TAPA CERRADA ROSCA. CIEGA SMOOTH LINE 2 SIN RESPIR.	Ø 140	2,97 €
	A003522140	TAPA CERRADA SUPERFICIE PLANA SMOOTH LINE 2 SIN RESPIR.	Ø 355	8,73 €
	A003522160	TAPA CERRADA SUPERFICIE PLANA SMOOTH LINE 2 SIN RESPIR.	Ø 455	11 €
	A003522180	TAPA CERRADA SUPERFICIE PLANA SMOOTH LINE 2 SIN RESPIR.	Ø 620	29 €
	A003522000	TAPA ROSCADA CON VÁLVULA RESPIRADERO MISTRAL EXTRAIBLE Ø 140		4,47 €
	A003522040	TAPA ROSCADA CON VÁLVULA RESPIRADERO MISTRAL EXTRAIBLE Ø 355		9,56 €
	A003522060	TAPA ROSCADA CON VÁLVULA RESPIRADERO MISTRAL EXTRAIBLE Ø 455		12 €
	A003522080	TAPA ROSCADA CON VÁLVULA RESPIRADERO MISTRAL EXTRAIBLE Ø 620		31 €
	A003522241	TAPA ROSCADA CON RESPIRADERO FIJO DE LABERINTO GHIBLI Ø 355		9,00 €
	A003522261	TAPA ROSCADA CON RESPIRADERO FIJO DE LABERINTO GHIBLI Ø 455		11 €

recambios@teyme.es

RECAMBIOS PARA LAS TAPAS





AROS

	A003502420	ARO ROSCADO PARA SUPERFICIES PLANAS	Ø 255	3,06 €
	A003502440	ARO ROSCADO PARA SUPERFICIES PLANAS	Ø 360	4,09 €
	A003502460	ARO ROSCADO PARA SUPERFICIES PLANAS	Ø 462	4,64 €
	A00350480	ARO ROSCADO PARA SUPERFICIES PLANAS	Ø 620	13 €
	A00350660	ARO ROSCADO CON DOBLE JUNTA	Ø 462	11 €

JUNTAS RECAMBIO PARA TAPAS

	A003562060090	JUNTA PARA TAPA ABATIBLE 180° "NBR"	Ø 462	7,15 €
	A00350460020	JUNTA PARA TAPA ABATIBLE 180° "EPDM"	Ø 462	3,34 €
	A00352000020	JUNTA RECAMBIO PARA TAPAS "EPDM"	Ø 140	1,12 €
	A003522140020	JUNTA RECAMBIO PARA TAPAS "NBR"	Ø 355	4,83 €
	A003522160020	JUNTA RECAMBIO PARA TAPAS "NBR"	Ø 455	6,31 €
	A00350660020	JUNTA ARO ROSCADO	Ø 460	5,34 €
	A003542010020	JUNTA TAPA ROSCADA HEMBRA "NBR" 112x166x5		1,53 €
	A00G11069	JUNTA TAPA ROSCADA HEMBRA "EPDM" 5,34x202,56		1,92 €

TAPAS ROSCADAS PARA CISTERNAS

	A00354230	TAPA C/MEMBRANA DE RESPIR. COMPLETA C/JUNTA Ø 122		3,25 €
	A00354130	TAPA CERRADA COMPLETA CON JUNTA	Ø 122	2,32 €
	A003542010	TAPA CON RESPIRADERO DE MUELLE CON JUNTA	Ø 166	4,18 €
	A00354220	TAPA CON RESPIRADERO DE MEMBRANA	Ø 240	4,92 €
	A00354120	TAPA ROSCADA CERRADA	Ø 240	4,18 €

recambios@teyme.es

INCORPORADOR DE PRODUCTO

KIT MIXER LATERAL



1391000019	KIT MIXER LATERAL PARA GALIA II 2000 18 litros	Bajo Demanda
T130100042A	KIT MIXER LATERAL PARA SUSPENDIDOS 18 litros	Bajo Demanda
T010000004	KIT MIXER LATERAL PARA ARRASTRADO 2000 18 litros	Bajo Demanda
T010000005	KIT MIXER LATERAL PARA ARRASTRADO - 3000 / 4000 18 litros	Bajo Demanda



T130100068	KIT MIXER LATERAL PARA HERBICIDAS 60 litros	Bajo Demanda
------------	---	--------------



POL63520599	KIT TUBO ASPIRACIÓN CON PISTOLA PARA MIXER	51 €
-------------	--	------

MIXER NIAGARA



A005033301	MIXER ECOLÓGICO NIAGARA 30 litros	612 €
------------	-----------------------------------	-------



A005033000	KIT ASPIRACIÓN PRODUCTO MIXER NIAGARA	29 €
------------	---------------------------------------	------

FILTROS EN FORMA DE SACO

Filtro en forma de saco modelo 300 para ensamblar en la boca de llenado de un depósito. Diferentes diámetros y altura del tamiz para adaptarse a diferentes necesidades.

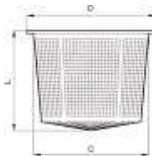

A00300101	FILTRO DE SACO 18 mesh Ø295 285x230mm	Bajo Demanda
A00300110	FILTRO DE SACO 18 mesh Ø203 188x120mm	Bajo Demanda
A00300112	FILTRO DE SACO 18 mesh Ø210 188x120mm	Bajo Demanda
A00300114	FILTRO DE SACO 18 mesh Ø194 188x235mm	Bajo Demanda
A00300116	FILTRO DE SACO 18 mesh Ø203 188x235mm	12 €
A00300118	FILTRO DE SACO 18 mesh Ø210 188x235mm	Bajo Demanda
A00300119	FILTRO DE SACO 18 mesh Ø230 188x235mm	Bajo Demanda
A00300120	FILTRO DE SACO 18 mesh Ø300 288x245mm	13 €
A00300122	FILTRO DE SACO 18 mesh Ø322 288x245mm	Bajo Demanda
A00300124	FILTRO DE SACO 18 mesh Ø337 288x245mm	Bajo Demanda
A00300126	FILTRO DE SACO 18 mesh Ø400 380x185mm	14 €
A00300128	FILTRO DE SACO 18 mesh Ø410 380x185mm	Bajo Demanda
A00300130	FILTRO DE SACO 18 mesh Ø400 380x275mm	16 €
A00300132	FILTRO DE SACO 18 mesh Ø410 380x275mm	16 €
A00300134	FILTRO DE SACO 18 mesh Ø400 380x330mm	21 €
A00300136	FILTRO DE SACO 18 mesh Ø410 380x330mm	Bajo Demanda
A00300140	FILTRO DE SACO 18 mesh Ø140 127x203mm	8,91 €

MEZCLADORES Y ROBOTS POLVO

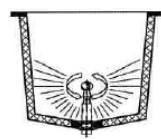

0110020001

ROBOT GIR. 230° MEZCLADOR POLVO 10 a 30 bar 45 l/min. a 10 bar

15 €



A



B

A00502001

(A) MEZCLADOR HIDRÁULICO PARA POLVO "CHINO" Ø 128

13 €

A00006830

(B) MEZCLADOR HIDRÁULICO PARA POLVO "CHINO" Ø 102 INOX

50 €

HIDROCARGADORES

HIDROCARGADOR ANTICONTAMINANTE CON ENLACE ROSCADO. Puede utilizarse como eficaz agitador, montando el tapón suministrado conjuntamente.

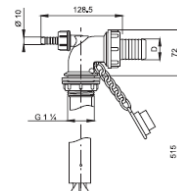
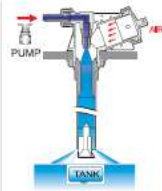

A00500232	Ø32	BAJA PRESIÓN Ø 32 BOQUILLA Ø5 10-25 bar	20 €
A00500240	Ø40	BAJA PRESIÓN Ø 40 BOQUILLA Ø5 10-25 bar	20 €
A00500332	Ø32	ALTA PRESIÓN Ø 32 BOQUILLA Ø3,2 15-40 bar	20 €
A00500340	Ø40	ALTA PRESIÓN Ø 40 BOQUILLA Ø3,2 15-40 bar	20 €

HIDROCARGADOR CON FILTRO Y CONEXIÓN ROSCADA. Cuerpo de polipropileno, Acoplamiento roscado G 1" 1/4 y Filtro INOX.



A00500415 G 1" 1/4 10-40 bar 24 €

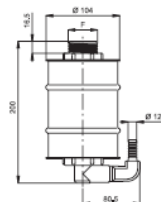
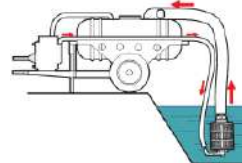

AGITADORES HIDRÁULICOS

INTERMIX

Mezclador de tres vías: presión, retorno e inyección de producto. Alto rendimiento de trasiego conseguido (hasta 1250 l/min.), con garantía de mezclado en alta, media y baja presión.

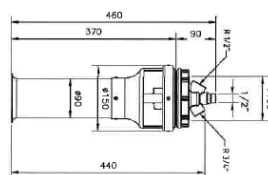

0090020001 ESTANDAR 15 bar 1250 l/min. Chiclé Ø 2,5 55 €



AGITADOR HIDRÁULICO CURVO
INSPECCIONABLE

A0050220312

BOQUILLA CERÁMICA Ø 1,2 mm.

6,91 €

A0050220315

BOQUILLA CERÁMICA Ø 1,5 mm.

6,91 €

A005022032

BOQUILLA CERÁMICA Ø 2 mm.

6,91 €



AGITADOR HIDRÁULICO RECTO
INSPECCIONABLE

A005022042

BOQUILLA CERÁMICA Ø 2 mm.

6,64 €



AGITADOR HIDRÁULICO CURVO

A00502010

BOQUILLA ACERO INOXIDABLE Ø 1,2 mm.

6,22 €



AGITADOR HIDRÁULICO RECTO

A00502020

BOQUILLA ACERO INOXIDABLE Ø 1,2 mm.

5,78 €

ACCESORIOS VARIOS



A00452107

Ø 2

17 €

VÁLVULA DESCARGA
ANTICONTAMINACION



A00006010

LATÓN

35 €

BRIDAS PARA ATOMIZADORES
DE LATÓN CON JUNTA



A005553018

17,5

2,32 €

A005553009

8,5

2,32 €

GRIFO P.P. LAVA MANOS
ORIENTABLE 3/4" M



2400015088

TUBO Ø160 PVC-SANITARIO CORTADO a 1205 mm.

35 €

2400015175

TUBO Ø160 PVC-SANITARIO CORTADO a 1260 mm.

36 €

recambios@teyme.es

MULTIHERRAMIENTA TEYME



2000400549P

MULTIHERRAMIENTA TEYME FILTRO ASP+PRES+BOQ

12 €

HERRAMIENTA EXTRACTOR "METALOK"



0190030098

EXTRACTOR METALOK

74 €

SIMULADOR VISIO



A0046700301

SIMULADOR VISIO DIAGNOSTIC LOOK

669 €

CEPILLO PARA BOQUILLAS



ALB039532

CEPILLO PARA BOQUILLAS

6,15 €

PAPEL HIDROSENSIBLE



A00429050

PAPEL HIDROSENSIBLE 76x26 (x50 TIRAS)

43 €

JARRA TEYME



0049990042

JARRA OVAL 2000 - 50 CC. TEYME

4,10 €

MANGUERAS PARA AGUA

MANGUERAS PRESIÓN 80 Bar

	1050800008	Ø8 (8x15mm)	2,19 € (€/mts)
	1050800007	Ø10 (10x19mm)	2,71 € (€/mts)
	1050800013	Ø13 (13x23mm)	4,27 € (€/mts)
	1050800016	Ø16 (16x26mm)	7,04 € (€/mts)



MANGUERAS PRESIÓN 40 Bar

	1050203014	Ø8 (8x14mm)	1,21 € (€/mts)
	1050203010	Ø10 (10x16mm)	1,54 € (€/mts)
	1050203015	Ø13 (13x21mm)	3,35 € (€/mts)



MANGUERAS PRESIÓN 20 Bar

	1050200813	Ø8 (8x13mm)	1,17 € (€/mts)
	1050201015	Ø10 (10x15mm)	1,33 € (€/mts)
	1050201319	Ø13 (13x19mm)	1,91 € (€/mts)
	1050201623	Ø16 (16x23mm)	3,13 € (€/mts)
	1050200001	Ø19 (19x26mm)	3,65 € (€/mts)
	1050200002	Ø25 (25x34mm)	5,58 € (€/mts)



MANGUERAS LUISIANA 8 Bar

	1050010401	Ø40 Amarilla	4,56 € (€/mts)
---	------------	--------------	----------------



MANGUERAS CRISTAL 8 Bar

	1050080106	Ø7 (7x10mm)	0,52 € (€/mts)
---	------------	-------------	----------------

MANGUERAS PARA AGUA

ESPIRAL METÁLICA



1050010005	Ø20 Transparente	3,97 € (€/mts)
1050010004	Ø25 Transparente	5,50 € (€/mts)
1050010003	Ø30 Transparente	6,35 € (€/mts)
1050010008	Ø35 Transparente	7,87 € (€/mts)
1050010002	Ø40 Transparente	9,75 € (€/mts)
1050010007	Ø45 Transparente	9,86 € (€/mts)
1050010001	Ø50 Transparente	11,86 € (€/mts)
1050010009	Ø60 Transparente	15,94 € (€/mts)



MANGUERAS PARA AIRE

TUBO OREGON



1050100302	Ø60 Gris	6,82 € (€/mts)
1050100301	Ø100 Gris	11,45 € (€/mts)
1050010303	Ø100 Negro	10,85 € (€/mts)
1050010305	Ø110 Gris	13,80 € (€/mts)
1050010302	Ø120 Gris	15,51 € (€/mts)
1050010317	Ø140 Gris	26,53 € (€/mts)
1050010310	Ø160 Gris	22,11 € (€/mts)
1050010307	Ø200 Gris	28,93 € (€/mts)
1050010309	Ø250 Gris	38,21 € (€/mts)



MANGUERAS PARA AIRE

TUBO SUPERFLEX-PU



1050011303	Ø100 Transparente	22,57 € (€/mts)
1050011304	Ø110 Transparente	13,85 € (€/mts)
1050010306	Ø140 Transparente	28,15 € (€/mts)
1050010316	Ø160 Transparente	33,83 € (€/mts)
1050010212	Ø200 Transparente	31,50 € (€/mts)
1050010250	Ø250 Transparente	31,75 € (€/mts)
1050010312	Ø300 Transparente	37,64 € (€/mts)
1050010323	Ø350 Transparente	42,93 € (€/mts)



TUBO ESPIROPRENO



1050010301	Ø120 Negro	12,79 € (€/mts)
1050010322	Ø140 Negro	17,50 € (€/mts)
1050010321	Ø160 Negro	17,70 € (€/mts)
1050010319	Ø254 Negro	50,88 € (€/mts)
1050010318	Ø305 Negro	60,89 € (€/mts)



PROTECCIONES PARA MANGUERAS

FUNDAS PARA MANGUERA



1051000005	Ø40 Negra	1,42 € (€/mts)
1051000006	Ø60 Negra	1,94 € (€/mts)
1051000001	Ø75 Negra	2,24 € (€/mts)

PROTECCIONES ESPIRALINA



1051001016	Ø16 Negra	2,39 € (€/mts)
1051001027	Ø27 Negra	5,33 € (€/mts)
1051001120	Ø120 Negra	47,75 € (€/mts)

recambios@teyme.es

ACEITE



1020010050	ACEITE FRENOS DOT-4 0,5 lts.	7,10 €
1020010052	ACEITE LHM 0,5 lts.	9,81 €



1020010010	ACEITE GEAR HIDROIL SAE90EP 5 lts.	28,90 €
1020010033	ACEITE TX 75W90 SINTÉTICO 5 lts.	38,96 €
1020010034	ACEITE TX 75W80 SINTÉTICO 5 lts.	38,96 €
1020010036	ACEITE TX 10W40 E9 5 lts.	38,96 €
1020010037	SAE10 PREMIUM 5 lts.	31,42 €
1020010040	ACEITE TX UTTO 10W30 5 lts.	28,40 €
1020010046	ACEITE TX HIDRÁULICO 46 HLP 5 lts.	20,11 €
1020010047	ACEITE TX HIDRÁULICO 68 HLP 5 lts.	20,11 €
1020010051	ACEITE TX80W90 5 lts.	28,40 €



1020010055	ACEITE MOBILGEAR 600 XP 150 SINCRON 150 (€/lt.)	7,92 €
1020010001	ACEITE MULTIGRADO 20/40 HD (1 litro)	2,56 €
1020010025	ACEITE SAE30W API SB MONOGRADO S/DET (€/lt.)	3,06 €
1020010026	ACEITE HIDRÁULICO SAE90 EP (1 litro)	0,54 €
1020010027	ACEITE HIDRÁULICO TRACTOR GALP TRALUB 807 S (€/lt.)	5,40 €
1020010041	ANTICONGELANTE APP 30% (€/lt.)	9,18 €

PINTURAS



1031000004	PINTURA SPRAY INDIV. 400 CC RAL5015 AZUL	8,17 €
1031000020	PINTURA SPRAY 400 ml. RAL5002 AZUL TEYME	12,84 €
1030020026	PINTURA SINTÉTICA PARA SPRAY RAL271 AZUL MATE	30,21 €
1030020061	PINTURA POLIURET. 2 COMPO. A+B RAL5002 AZUL MATE	14,58 €

SILICONA



1020100011	TUBO SILICONA TEROSTAT PU-92 GRIS 310 ml.	18,85 €
------------	---	---------

recambios@teyme.es

GRASAS Y DERIVADOS



1020010007	GRASA LIQUIDA PARA CADENAS CON TEFLON. 400 ml.	10,00 €
ARG7AE120	GRASA BLANCA ALIMENTARIA TRANSLUCIDA CODEL 400 ml.	35,45 €
1020010015	GRASA LITIO ENGRASE GENERAL (2 Kg.)	17,39 €
1020010009	GRASA LITIO ENGRASE GENERAL (5 Kg.)	31,53 €
1020010005	GRASA MONTAGE NEUM.TURISMO (5 Kg.)	71,65 €
CONSATINT8013	GRASA UNIVERSAL TRANSPARENTE (Aerosol) 300 ml.	44,30 €
CONSATINT9075	LUBRICANTE EN SECO, VERSÁTIL Y MULTIUSOS (Aerosol) 500ml.	54,30 €



1020010006	DESENGRASANTE EKO-GREASSE 346	2,59 €
ARG7AE880	DESENGRASANTE SECO DIELECTRICO 400 ml.	33,99 €
1020010000	DESENGRASANTE EN GARRAFA KH-7 5 lts.	25,15 €
1020010017	DESENGRASANTE EN GARRAFA "UNILIMP" 5 lts.	27,00 €
1020010014	DESENGRASANTE EN GARRAFA "UNILIMP" 10 lts.	35,69 €

ADITIVOS



1020010043	TRATAMIENTO CERÁMICO ACEITE TX 200 ml.	10,69 €
1020010044	LIMPIEZA INYECTORES TX 200 ml.	11,30 €
1020010045	TAPAFUGAS AGUA TX 200 ml.	8,80 €
1020010049	TRATAMIENTO ITV HUMOS TX 200 ml.	12,57 €
1031000026	BARNIZ-LACA TRANSPARENTE PROTECTOR MOTOR 200 ml.	19,80 €
ARG7AE080	BARNIZ PLASTIFICANTE 500 ml.	44,75 €
ARG6TA050	TRATAMIENTO LIMPIEZA EQUIPOS SALES/SEDIMENTO 500 ml.	14,00 €
ARG7AE170	DESODOXIDANTE MULTIF. CON ACEITES VEGETALES 400 ml.	36,56 €



CONSATINT8002	ADITIVO PARA ACEITE DE MOTOR "INTERFLON" 100 ml.	48,80 €
CONSATINT8008	ADITIVO PARA ACEITE CAJA DE CAMBIO "INTERFLON" 100 ml.	48,80 €
CONSATINT8618	LIMPIADOR Y DESENGRASANTE "INTERFLON" Aerosol 500 ml.	37,95 €
CONSATINT8015	LIMPIADOR MULTIUSOS "INTERFLON" 10 lts.	428 €

recambios@teyme.es

SELLADORES



1020500011	SELLADOR HIDRÁULICO "LOCTITE 542" 50 ml.	48,00 €
1020500012	ACTIVADOR ADEHSIVO AEROSOL "LOCTITE 7471" 150 ml.	37,12 €
1020500013	SELLADOR PVC TUBO "LOCTITE 5331" 100 ml.	16,67 €
1020500015	ADHESIVO UNIVERSAL "LOCTITE 401" 20 g.	29,91 €
1020500022	SELLADOR DE ALTA RESISTENCIA "LOCTITE 638" 50 ml.	76,40 €

ABRAZADERAS

CÓDIGO		MEDIDAS	PVP
0600010022	SIN-FIN	W2 12-22	0,71 €
0600010127	SIN-FIN	W2 16-27	1,67 €
0600010033	SIN-FIN	W4 20-32	0,53 €
0600010041	SIN-FIN	W4 25-40	0,54 €
0600010051	SIN-FIN	W4 32-50	0,68 €
0600010060	SIN-FIN	W2 40-60	0,53 €
0600010080	SIN-FIN	W2 60-80	0,91 €
0600040110	SIN FIN	W4 90-110	1,22 €
0600010130	SIN-FIN	W2 110-130	1,55 €
0600010150	SIN-FIN	W4 130-150	5,67 €
0600010161	SIN-FIN	W4 140-160	1,23 €
0600010170	SIN-FIN	W2 150-170	4,00 €
0600010270	SIN-FIN	W2 250-270	8,29 €
0600010310	SIN-FIN	W1 290-310	8,59 €

CÓDIGO		MEDIDAS	PVP
0600051113	ONDA 2 OR INOX	11-13 W4	0,25 €
0600051316	ONDA 2 OR INOX	13-15 W4	0,39 €
0600151417	ONDA 2 OR INOX	14-17 W4	0,42 €
0600051518	ONDA 2 OR ZN	15-18	0,13 €
0600151720	ONDA 2 OR INOX	17-20 W4	0,49 €
0600151821	ONDA 2 OR INOX	18-21 W4	0,57 €
0600052024	ONDA 2 OR INOX	20-23 W4	0,56 €
0600052226	ONDA 2 OR INOX	22-25 W4	0,74 €
0600052528	ONDA 2 OR INOX	25-28 W4	0,33 €

CÓDIGO		MEDIDAS	PVP
0600040047	SUPER	44-47	1,73 €
0600040063	SUPER	60-63	3,20 €
0600040130	SUPER	122-130	3,72 €
0600040148	SUPER	140-148	2,96 €

CÓDIGO		MEDIDAS	PVP
0600080047	SUPRA	47-51	6,97 €
0600060130	SUPRA	121-130	3,27 €
0600040161	SUPRA	150-162	7,69 €
0600060226	SUPRA	226-239	13,46 €
0600080239	SUPRA	239-252	18,85 €
0600080254	SUPRA	254-265	20,96 €

HERRAMIENTAS Y CONSUMIBLES







recambios@teyme.es

CONECTORES

	0190032021	CONECTOR SUPERSEAL 1,5 2 VÍAS MACHO	1,69 €
	0190032022	CONECTOR SUPERSEAL 1,5 2 VÍAS HEMBRA	0,86 €
	0190032001	CONECTOR SUPERSEAL 1,5 3 VÍAS MACHO	1,69 €
	0190032002	CONECTOR SUPERSEAL 1,5 3 VÍAS HEMBRA	3,09 €
	0190032041	CONECTOR SUPERSEAL 1,5 4 VÍAS MACHO	2,21 €
	0190032042	CONECTOR SUPERSEAL 1,5 4 VÍAS HEMBRA	2,27 €
	0190032051	CONECTOR SUPERSEAL 1,5 5 VÍAS MACHO	2,71 €
	0190032052	CONECTOR SUPERSEAL 1,5 5 VÍAS HEMBRA	2,69 €
	0190030095	CONECTOR METALOK UTG 19 VÍAS HEMBRA	13,12 €
	0190030090	CONECTOR METALOK UTG 23 VÍAS HEMBRA	12,62 €
	0190030096	CONECTOR METALOK UTG 19 VÍAS MACHO	23,23 €
	0190030093	CONECTOR METALOK UTG 23 VÍAS MACHO	26,52 €
	0190030097	CUERPO CONECTOR METALOK UTG 19 VÍAS MACHO	12,95 €
	0190030094	CUERPO CONECTOR METALOK UTG 23 VÍAS MACHO	15,69 €

recambios@teyme.es









CONECTORES

	0190032200	CONECTOR HEMBRA SICMA 24 VÍAS NEGRO	9,75 €
	0190032120	CONECTOR SENSOR M12 HEMBRA	2,27 €
	0190032121	CONECTOR SENSOR M12 MACHO	2,27 €
	0190032122	CONECTOR SENSOR M12 HEMBRA 90°	12,70 €
	0190032290	PASADOR BLOQUEO CONECTOR SICMA LILA	1,67 €
	0190032303	CUÑA DE BLOQUEO CONECTOR DT 2 VÍAS MACHO	0,18 €





TERMINALES

	0190032003	TERMINAL SUPERSEAL 1,5 MACHO	0,37 €
	0190032011	TERMINAL SUPERSEAL 1,5 MACHO 16AWG	0,48 €
	0190032004	TERMINAL SUPERSEAL 1,5 HEMBRA	0,44 €
	0190030091	TERMINAL UTG HEMBRA	0,41 €
	0190030092	TERMINAL UTG MACHO	0,61 €
	0190032202	PIN HEMBRA SICMA 150	0,19 €
	0190032203	PIN HEMBRA SICMA 280	0,40 €

TERMINALES

	0190030006	CONECTOR TERMINAL FASTON MACHO Ø 2,5	0,16 €
	0190030007	TERMINAL FASTON MACHO CON FRENO	0,25 €
	0190030020	CONECTOR TERMINAL FASTON HEMBRA Ø 2,5	Bajo Demanda
	0190032300	CONTACTO CRIMPADO DT HEMBRA	2,59 €
	0190030023	TERMINAL PUNTA HUECA CORTA APF-1,0 ROJO	0,02 €
	0190030024	TERMINAL PUNTA HUECA CORTA APF-1,5 NEGRO	0,02 €
	0190030025	TERMINAL PUNTA HUECA CORTA APF-2,5 GRIS	0,02 €
	0190030026	TERMINAL PUNTA HUECA DOBLE APF / D-1,0 ROJO	0,04 €
	0190030027	TERMINAL PUNTA HUECA DOBLE APF / D-1,5 NEGRO	0,06 €
	0190030028	TERMINAL PUNTA HUECA DOBLE APF / D-2,5 AZUL	0,07 €

PROTECTORES

	0190032005	PROTECTOR TERMINAL SUPERSEAL AMARILLO	0,20 €
	0190032009	PROTECTOR TERMINAL SUPERSEAL ROJO	0,27 €
	0190032010	PROTECTOR TERMINAL SUPERSEAL VERDE	0,32 €
	0190032012	PROTECTOR CONECTOR SUPERSEAL 2 VÍAS	Bajo Demanda

recambios@teyme.es

PROTECTORES



0190032006

PROTECTOR CONECTOR SUPERSEAL 3 VÍAS

3,90 €



0190032008

PROTECTOR CONECTOR SUPERSEAL 4 VÍAS

4,27 €



0190030008

FUNDA TERMINAL FASTON

0,05 €



0190032302

CARCASA CONECTOR DT MACHO 2 VÍAS

2,17 €

ACCESORIOS



0190033001

LED 5 mm ROJO

0,16 €









2030300021

CHAPA REFUERZO CONECTOR 23 VÍAS MONITOR BRAVO

2,20 €

PISTOLAS PULVERIZACIÓN

	SIR250	PISTOLA PULVERIZACION PLASTICO M94 40B 1.5mm 1/2"	17 €
	SIR200	PISTOLA PULVERIZACION LATON M88 40B 1.5mm 1/2"	21 €
	SIR700	PISTOLA PULVE. REGUL. TURBO M2011 50B 1,8mm 1/2"	46 €
	SIR750	PISTOLA PULVE. REGUL. TURBO M2011 50B 1,8mm C/GIR 1/2"	60 €
	SIR400	PISTOLA PULVE. REGUL. TURBO M90 50B 1,8mm 1/2"	46 €
	SIR151	PISTOLA PULVE. REGUL. TURBO M90 50B 1,8mm C/GIR 1/2"	50 €
	SIR1600	PISTOLA PULVE. REGUL. TURBO METAL M2011 50B 1,8mm 1/2"	60 €
	SIR1650	PISTOLA PULV. REGUL. TUR. METAL M2011 50B 1,8mm C/GIR 1/2"	64 €
	SIR545	PISTOLA LARGO ALCANCE 60B 2,3mm 14mts 1/2"	99 €

recambios@teyme.es

PISTOLETE PULVERIZACIÓN

SIR1599 PISTOLETE PULVERIZAR LEVA M2018 30CM 27 €

SIR1601 PISTOLETE PULVERIZAR LEVA M2018 60CM 29 €

SIR1602 PISTOLETE PULVERIZAR LEVA M2018 100CM 41 €



SIR1400 PISTOLETE PULVERIZAR GATILLO M2014 30CM 33 €

SIR1450 PISTOLETE PULVERIZAR GATILLO M2014 40CM 37 €

SIR1500 PISTOLETE PULVERIZAR GATILLO M2014 60CM 49 €



SIR300 PISTOLETE SINFIN 300mm 16 €

SIR350 PISTOLETE SINFIN 600mm 27 €

SIR351 PISTOLETE SINFIN 1000mm 34 €



SIR1200 PISTOLETE SINFIN 300mm CAMPANA MEDIANA 16 €

PISTOLAS PULVERIZACIÓN - ACCESORIOS



SIR601

RACOR GIRATORIO 1/2"

4,00 €



SIR654

MANETA PISTOLA TURBO

2,90 €

SIR894

CIERRE PISTOLA TURBO

4,30 €



SIR893

ASIENTO PISTOLA TURBO

3,60 €

SIR716

KIT REPARACIÓN PISTOLA TURBO

10,22 €

SIR508

BOQUILLA DIFUSORA TURBO Ø0,8

3,50 €

SIR509

BOQUILLA DIFUSORA TURBO Ø1,0

3,50 €

SIR510

BOQUILLA DIFUSORA TURBO Ø1,2

3,50 €

SIR511

BOQUILLA DIFUSORA TURBO Ø1,5

3,50 €

SIR512

BOQUILLA DIFUSORA TURBO Ø1,8

3,50 €

SIR513

BOQUILLA DIFUSORA TURBO Ø2,0

3,50 €

SIR514

BOQUILLA DIFUSORA TURBO Ø2,3

3,50 €

SIR570

BOQUILLA DIFUSORA TURBO Ø2,5

3,50 €

SIR571

BOQUILLA DIFUSORA TURBO Ø3

3,50 €



recambios@teyme.es

PULVERIZADORES DE BARRAS



SIR926 233 €

CON PULVERIZADOR REGULABLE
TURBO DE 3 SALIDAS "GOMA"
CON MÓDULO ANTIGOTA



SIR927 302 €

CON PULVERIZADOR REGULABLE
TURBO DE 4 SALIDAS "GOMA"
CON MÓDULO ANTIGOTA



SIR928 233 €

CON PULVERIZADOR REGULABLE
TURBO DE 3 SALIDAS "LATÓN"
CON MÓDULO ANTIGOTA



SIR929 302 €

CON PULVERIZADOR REGULABLE
TURBO DE 4 SALIDAS "LATÓN"
CON MÓDULO ANTIGOTA



SIR567 226 €

CON PULVERIZADOR REGULABLE
TURBO DE 3 SALIDAS "M2015"
CON PALANCA



SIR135 285 €

CON PULVERIZADOR REGULABLE
TURBO DE 4 SALIDAS "M2015"
CON PALANCA



SIR932 278 €

CON PULVERIZADOR REGULABLE
TURBO DE 3 SALIDAS "M2015"
CON PALANCA Y ANTIGOTA



SIR933 354 €

CON PULVERIZADOR REGULABLE
TURBO DE 4 SALIDAS "M2015"
CON PALANCA Y ANTIGOTA



SIR60 189 €

CON PULVERIZADOR REGULABLE
TURBO DE 3 SALIDAS



SIR62 237 €

CON PULVERIZADOR REGULABLE
TURBO DE 4 SALIDAS



SIR935 242 €

CON PULVERIZADOR REGULABLE
TURBO DE 3 SALIDAS Y MÓDULO
ANTIGOTA



SIR936 308 €

CON PULVERIZADOR REGULABLE
TURBO DE 4 SALIDAS Y MÓDULO
ANTIGOTA

ENROLLADORES GAMA ECO



SIR603	ENROLLADOR MANGUERA CON RACOR GIRATORIO 50 mts.	89 €
SIR604	ENROLLADOR MANGUERA CON RACOR GIRATORIO 100 mts.	105 €

ACCESORIOS GAMA ECO



SIR605	SOPORTE 50 mts.	13 €
SIR606	SOPORTE 100 mts.	15 €



SIR1037	SOPORTE GIRATORIO 50 mts.	44 €
SIR650	SOPORTE GIRATORIO 100 mts.	53 €



SIR488	RACOR GIRATORIO	9 €
--------	-----------------	-----



SIR607	RACOR GIRATORIO REFORZADO	18 €
--------	---------------------------	------



SIR491	SOPORTE CARRETILLA 50 mts.	34 €
SIR1217	SOPORTE CARRETILLA 100 mts.	39 €



SIR1150	RACOR GIRATORIO REFORZADO CUADRADO	23 €
---------	------------------------------------	------

recambios@teyme.es

ENROLLADORES STAFFA 2000



SRS210050M	ENROLLADOR MANGUERA "STAFFA-50" 50 mts. para TUBO Ø10x18mm	Bajo Pedido
SRS210100M	ENROLLADOR MANGUERA "STAFFA-100" 100 mts. para TUBO Ø10x18mm	135 €
SRS210150M	ENROLLADOR MANGUERA "STAFFA-150" 150 mts. para TUBO Ø10x18mm	Bajo Pedido

MARCADORES DE ESPUMA

Marcadores de Espuma con un depósito de nueva concepción, realizado en polietileno de alta resistencia a la presión y una válvula de seguridad colocada en el tapón del depósito, pre-calibrada en 1 bar, con una cesta de contención reforzada, una nueva placa de fijación del grupo compresor y difusores disponibles en verticales y horizontales con alta producción de espuma en cuerpo único, realizado en EPDM, resistente a los impactos accidentales debido a las irregularidades del terreno.

Elimina el riesgo de dosaje excesivo o ausencia de tratamiento en franjas de cultivos.

Longitud tubos 33 m y alimentación de 12 Vdc 9A.

Se puede montar en todas las máquinas de pulverización y siembra.

DIFUSOR VERTICAL LARGO

Marcadores de Espuma TFL24 12 Vdc 9A:

A00520005 con difusor vertical largo y caja de mando incluida.

A00520005C con difusor vertical largo para ordenadores y cajas de mando serie 4669.



A00520005

MARCADOR CON DIFUSOR VERTICAL

613 €

A00520005C

MARCADOR CON DIFUSOR VERTICAL PARA SERIE 4669

614 €

DIFUSOR ACODADO

Marcadores de Espuma TFL24 12 Vdc 9A:

A00520005 con difusor horizontal y caja de mando incluida.

A00520005C con difusor vertical largo para ordenadores y cajas de mando serie 4669.



A005200052

MARCADOR CON DIFUSOR HORIZONTAL

614 €

A005200052C

MARCADOR CON DIFUSOR HORIZONTAL PARA SERIE 4669

614 €

CASCOS RESPIRADORES DE PROTECCIÓN

Cascos de protección integral modelo K80S



CASCO K80S T9

KSC0313215 510 €



CASCO K80S T9-R

KSC0313219 690 €



CASCO K80S T8-L8

KSC0313214L8 770 €



CASCO PROFF-88-LI

KSC0313216LI 795 €



CABLE SP8

KSC0309153 127 €



BASE MECHERO UNIVERSAL

KSC1301008 11,40 €

RECAMBIOS PRINCIPALES

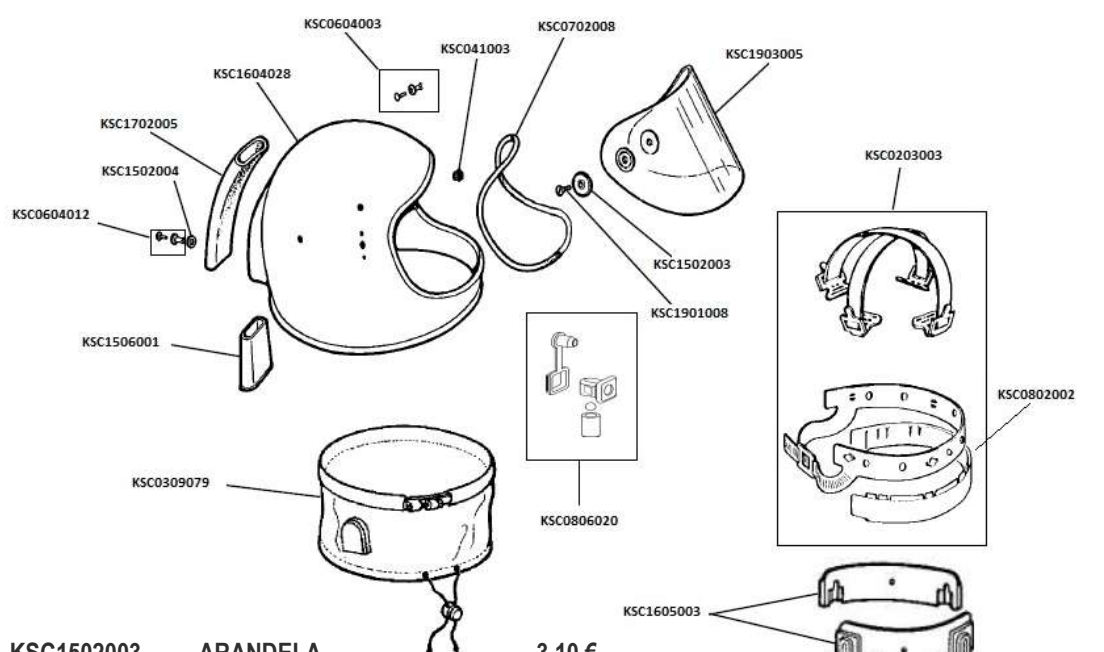

KSC1502003	ARANDELA	3,10 €
KSC1901008	TORNILLO	1,25 €
KSC1903005	VISERA K80S	39,50 €
KSC0309079	COLLAR COMPLETO	52,70 €
KSC0806020	AIREADOR	9,45 €

COMPONENTES Y ACCESORIOS PRINCIPALES

COMPLEMENTOS K80S T8		
CENTRALITA KSC0303040 PB KSC0303040LI LI 	BATERÍA KSC0309064 PB KSC0309168LI LI 	
CARGADOR BATERÍA KSC0105079LI LI KSC0102085 PB 	CABLE KSC0309081 	
FILTRO 2 x KSC0601046 	TUBO KSC0309109 	
ACCESORIOS KSC0307021 		
KSC0303040	CENTRALITA T8-PB	256,00 €
KSC0309064	BATERÍA PB	154,85 €
KSC0309081	CABLE	19,30 €
KSC0309109	TUBO	39,50 €
KSC0309168	BATERÍA LI	283,00 €

COMPLEMENTOS K80S T9	
CENTRALITA KSC0303006 	CABLE KSC0309153 
FILTRO KSC0601019 	TUBO KSC0309109 

MÁSCARA DE PROTECCIÓN

La mascarilla facial Venus1 esta certificada EN136: 1998 clase 3, con un campo de visión casi natural, con un peso inferior a 600 gramos, baja resistencia a la respiración, sistema antivaho que funciona incluso en condiciones extremas, mantenimiento simple, fijación roscado EN 148/1. Es una solución de presión negativa capaz de proteger la cara, los ojos y las vías respiratorias contra el polvo, los aerosoles y gases líquidos y sólidos.



KSC1005006

MASCARAS DE PROTECCIÓN VENUS 1

175,00 €





FILTROS DE PROTECCIÓN ORIENTABLE

Filtros de alta calidad de diámetro ampliado (110 mm.), con Certificados CE.

Rejilla de protección orientable para una rápida descontaminación.

Las roscas y los colores están unificados según las normas EN148/1, EN143.2000 y EN14387.

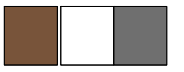

CODIGO	KSC601019	KSC601023	KSC601025	KSC601046	KSC601049
TIPO	ZA2P3	ZP3	ZA2B2P3	ZA2P3	ZA2BEKP3
COLOR					
APLICACIÓN	POLVO + VAPORES ORGÁNICOS	POLVO	POLVO + GASES + ÁCIDOS + VAPORES	POLVO + VAPORES ORGÁNICOS	GASES ÁCIDOS, VAPORES ORGÁNICOS E INORGÁNICOS, ANHÍDRIDO SULFUROS Y AMONÍACOS
MODELO	T9 / T8	T9 / T8 PROFF VENUS	T9 / T8	PROFF VENUS	T9 / T8 PROFF VENUS
P.V.P €	37,60 €	22,60 €	45,00 €	32,25 €	51,00 €

KIT BÁSICO DE PROTECCIÓN



A00925000

KIT BÁSICO DE PROTECCIÓN

56,62 €

recambios@teyme.es

Precios franco de fábrica, sin IVA, portes ni embalajes. El fabricante se reserva el derecho de modificar sin previo aviso, precios, características y prestaciones.



TRANSMISIONES EXTERIOR HOMOCINÉTICA



COD.	DESCRIPCIÓN	PVP
WAL1691640	Longitud cerrada 1010 mm, 1 Nudo Hom. y 64 CV Potencia.	629 €
WAL1691634	Longitud cerrada 1210 mm, 1 Nudo Hom. y 64 CV Potencia.	674 €
WAL1605882	Longitud cerrada 1010 mm, 1 Nudo Hom. y 66 CV Potencia.	788 €
WAL1692142	Longitud cerrada 1010 mm, 1 Nudo Hom. y 96 CV Potencia.	830 €

TRANSMISIONES EXTERIOR ESTÁNDAR



COD.	DESCRIPCIÓN	PVP
WAL8697801	Longitud cerrada 810 mm y 16 CV Potencia.	81 €
WAL1690847	Longitud cerrada 810 mm y 64 CV Potencia.	331 €
WAL1690841	Longitud cerrada 1210 mm y 64 CV Potencia.	405 €

TRANSMISIONES INTERIORES



COD.	DESCRIPCIÓN	PVP
WAL1121690	Longitud cerrada 1160 mm y 54 CV Potencia.	230 €
WAL1152693	Longitud cerrada 1610 mm. y 61 CV Potencia.	285 €
WAL1154043	Longitud cerrada 1610 mm y 94 CV Potencia.	439 €

TRANSMISIONES EXTERIOR HOMOCINÉTICA



COD.	DESCRIPCIÓN	PVP
B004R101CEWR7007	Longitud cerrada G4 1010 mm, 1 Nudo Hom. y 35 CV Potencia.	493 €
B007R081CEWR7007	Longitud cerrada G7 810 mm, 1 Nudo Hom. y 64 CV Potencia.	569 €
B007R101CEWR7007	Longitud cerrada G7 1010 mm, 1 Nudo Hom. y 64 CV Potencia.	642 €
B008R081CEWR7007	Longitud cerrada G8 810 mm, 1 Nudo Hom. y 83 CV Potencia.	767 €
B008R091CE007WR7	Longitud cerrada G8 910 mm, 1 Nudo Hom. y 83 CV Potencia.	779 €
B008R101CEWR7007	Longitud cerrada G8 1010 mm, 1 Nudo Hom. y 83 CV Potencia.	792 €

TRANSMISIONES EXTERIOR ESTÁNDAR



COD.	DESCRIPCIÓN	PVP
B001N051CE007007	Longitud cerrada G1 510 mm y 16 CV Potencia.	76 €
B001N081CE007007	Longitud cerrada G1 810 mm y 16 CV Potencia.	83 €
B004N081CE007007	Longitud cerrada G4 810 mm y 35 CV Potencia.	113 €
B007N081CE007007	Longitud cerrada G7 810 mm y 64 CV Potencia.	174 €

TRANSMISIONES CON LIMITADOR DE PAR



COD.	DESCRIPCIÓN	PVP
B007N081CE007A50	Longitud cerrada G7 810 mm y 64 CV Potencia. EXTERIOR	285 €
B00G7N121007A50	Longitud cerrada G7 1210 mm y 64 CV Potencia. INTERIOR	266 €
B00G7N161007A50	Longitud cerrada G7 1610 mm y 64 CV Potencia. INTERIOR	277 €

TRANSMISIONES INTERIORES



COD.	DESCRIPCIÓN	PVP
B00G2N121007007	Longitud cerrada G2 121 mm y 21 CV ENG.INV.	93 €
B00G7N116007007	Longitud cerrada G7 116 mm y 64 CV ENG.INV.	155 €
B00G7N161007007	Longitud cerrada G7 161 mm y 64 CV ENG.INV. 3000 / 4000 Litros	163 €

recambios@teyme.es

TRANSMISIONES

MULTIPLICADORES



1160020115

MULTIPLICADOR DV-3000 TROMPETA 200 EJE SALIDA RECTO

904 €



1160020121

MULTIPLICADOR DV-3600 SUSPENDIDO 2 VELOCIDADES 1:3,5 - 1:4,2 MACHO

737 €

1160020123

MULTIPLICADOR DV-3600 SUSPENDIDO 2 VELOCIDADES 1:7 MACHO

750 €



1160020122

MULTIPLICADOR DV-3600 SUSPENDIDO 2 VELOCIDADES 1:3,5 - 1:4,2 HEMBRA

781 €

1160020124

MULTIPLICADOR DV-3600 SUSPENDIDO 2 VELOCIDADES 1:7 HEMBRA

771 €



1160020127

MULTIPLICADOR DV 3700 1:7,1 TEYME (DTSS-DTSA)

985 €



1160020114

MULTIPLICADOR PULS CONEC 08 R1/4,5 - LARGO -

847 €



S0055031181100

MULTIPLICADOR PULS CONEC R1/4,5 PARA GTE10

1.415 €

recambios@teyme.es



1160020101

MULTIPLICADOR BTV-2/V- UNIVERSAL HEMBRA

1.032 €



1160020128

MULTIPLICADOR BTV-1 ENT. MACHO EJE + 60 mm 1:7,5

1.040 €



1160010001

MULTIPLICADOR MT-DTE-DTE-S T-3 1:6

383 €



1160010002

MULTIPLICADOR CÓNICO DTS 250 1:7

583 €



B006125301046

MULTIPLICADOR 1V + PM GRUPO GTA6

346 €

COMPONENTES GRUPO DE AIRE

HELICES



T020900001	Ø 600	HELICE Ø 600 8 ASPAS PLÁSTICO "LDN"	290 €
T020900002	Ø 750	HELICE Ø 750 8 ASPAS PLÁSTICO "LDN"	290 €
T020900003	Ø 800	HELICE Ø 800 8 ASPAS PLÁSTICO "LDN"	293 €
T020900004	Ø 900	HELICE Ø 900 8 ASPAS PLÁSTICO "LDN"	312 €
2400040652	Ø 900	HELICE Ø 900 7 ASPAS PLÁSTICO SIN ALARGADERO	447 €
1202000100	Ø 900	HELICE Ø 900 INVERSA 8 ASPAS PLÁSTICO	472 €
S0056371129500	Ø 1000	HELICE Ø 1000 10 ASPAS POLIAMIDA	559 €

DEFLECTORES



1140020046	Ø 750	DEFLECTOR ASPIRACIÓN Ø 750 PARA GTA7	147 €
1140020030	Ø 800	DEFLECTOR ASPIRACIÓN Ø 800 PARA GTU8	226 €
1140020032	Ø 900	DEFLECTOR ASPIRACIÓN Ø 900 PARA GTU9	235 €
1140020035	Ø 900	DEFLECTOR ASPIRACIÓN Ø 900 PARA GTL9 GALV.	163 €
2400040600	Ø 900	DEFLECTOR Ø 900 PALAS DE PLÁSTICO	215 €
2400045162	Ø 900	DEFLECTOR ASPIRACIÓN Ø 900 INVERSA METÁLICO	486 €
1140020037	Ø 1000	DEFLECTOR ASPIRACIÓN Ø 1000 PARA GTE10	231 €

EMBRAGUES



S0056472220000		EMBRAGUE PARA GTE10	207 €
S0056472200000		EMBRAGUE Ø 900 GRANDE ZAMAK	145 €
S0056472102000		EMBRAGUE Ø 136 PEQUEÑO ZAMAK	128 €

recambios@teyme.es

ENVOLVENTES POLIESTER

Envolventes fabricadas en polietileno de alta densidad (polimero), material muy resistente a los impactos, tenaz y flexible (deformable con efecto memoria, retorna a su posición original), de superficie blanda, excelente resistencia térmica (soportando temperaturas de hasta 80°C y hasta -200°C sin rotura).

Se presentan en diferentes modelos según diámetro de turbina que pueden albergar y disposición de la boca de salida (salida libres, salida lateral, salida a 90°, con distribuidor incorporado, etc.).

Modelos en polietileno mecanizados incluye tuercas rápidas, tornillos y arandelas fijación tapa.

Envolvente Salida Libre Ø400



1101008060	ENVOLVENTE SALIDA LIBRE PARA TURBINA Ø400 POLIETILENO GRIS (7038) BRUTO	119 €
1101008062	ENVOLVENTE SALIDA LIBRE PARA TURBINA Ø400 POLIETILENO GRIS (7038) MEC	231 €

Envolvente Salida Libre Ø470-Ø500



1101008052	ENVOLVENTE SALIDA LIBRE PARA TURBINA Ø470-Ø500 POLIETILENO GRIS (7038) BRUTO	191 €
1101008056	ENVOLVENTE SALIDA LIBRE PARA TURBINA Ø470-Ø500 POLIETILENO GRIS (7038) MEC. DTVS	319 €
1101008061	ENVOLVENTE SALIDA LIBRE PARA TURBINA Ø470-Ø500 POLIETILENO GRIS (7038) MEC. DTS	322 €

Envolvente 8 Salida Ø470-Ø500



1101008050	ENVOLVENTE 8xØ100 PARA TURBINA Ø470-Ø500 POLIETILENO GRIS (7038) BRUTO	203 €
1101008054	ENVOLVENTE 8xØ100 PARA TURBINA Ø470-Ø500 POLIETILENO GRIS (7038) MEC. DTVS	340 €

Envolvente Tipo Murcia-Powerwin Ø470-Ø500



1101008053	ENVOLVENTE TIPO MURCIA PARA TURBINA Ø470-Ø500 POLIETILENO GRIS (7038) BRUTO	201 €
1101008057	ENVOLVENTE TIPO MURCIA PARA TURBINA Ø470-Ø500 POLIETILENO GRIS (7038) MEC. MURCIA	341 €
1101008058	ENVOLVENTE TIPO MURCIA PARA TURBINA Ø470-Ø500 POLIETILENO GRIS (7038) MEC. POWERWIN	341 €

Envolvente Tipo Murcia-Powerwin Ø470-Ø500



1101008051	ENVOLVENTE TIPO DTSS PARA TURBINA Ø470-Ø500 POLIETILENO GRIS (7038) BRUTO	191 €
1101008055	ENVOLVENTE TIPO DTSS PARA TURBINA Ø470-Ø500 POLIETILENO GRIS (7038) MEC. MURCIA	315 €

recambios@teyme.es

ENVOLVENTES POLIÉSTER

Envolventes fabricadas en fibra de vidrio inyectada, de estructura rígida con acabado exterior liso, de gran resistencia mecánica, al calor, a los químicos, agentes climáticos, aislamiento dieléctrico y de reducido peso. Se presentan en diferentes modelos según diámetro de turbina que pueden albergar.

Envolvente Salida Libre Ø600



S0067271230010

ENVOLVENTE Ø600 MECANIZADO

936 €

Envolvente Salida Tubo Ø200



1110010012

ENVOLVENTE SALIDA TUBO Ø200 PARA TURBINA Ø400 INYECCIÓN BLANCO

441 €

ENVOLVENTES CHAPA

Envolventes fabricadas en chapa de Acero con posterior tratamiento de desengrase, fosfatado, imprimación de 60 micras y pintura de dos componentes con capa de 60 micras, confiriendo un acabado preparado para soportar las más duras exigencias. La principal propiedad es su Alta resistencia en general, solidez y robustez, de fabricación artesanal con matrices.

Envolvente DTSS California Ø400

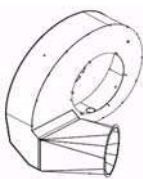

T020200000

ENVOLVENTE TIPO DTSS CALIFORNIA PARA TURBINA Ø400 PINTADO MEC.

506 €

ENVOLVENTES ABS

Envolventes fabricadas en ABS (termoplástico), material que presenta unas propiedades de rigidez, dureza, resistencia mecánica, resistencia a ataques químicos y estabilidad a alta temperatura y tenacidad a cualquier temperatura (mantiene sus propiedades).

Envolvente Salida Libre Ø325

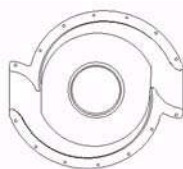

2331000171

ENVOLVENTE SALIDA LIBRE PARA TURBINA Ø325 ABS NEGRO (2 MITAD)

60 €

recambios@teyme.es

ACCESORIOS PARA ENVOLVENTES

TURBINAS

Turbinas centrífugas de una o dos aspiraciones (ver modelos), de diferentes diámetros y predispuestas para ensamblar en nuestra gama de envolventes (ver compatibilidad), acoplamiento para su montaje con buje o embrague centrífugo.

Fabricadas, según modelos, en poliamida inyectada y reforzada con fibra de vidrio o chapa inoxidable de estructura atornillada o soldada (según modelos).



2400171065

TURBINA DOBLE Ø500mm INOX ATORNILLADA EQUILIBRADA

334 €



S0066371150000

TURBINA DOBLE Ø500 POLIAMIDA INYECCIÓN

95 €



S0054010001000

TURBINA DOBLE Ø500 POLIAMIDA INYECCIÓN EQUILIBRADA

280 €



S0066371147000

TURBINA DOBLE Ø470 POLIAMIDA INYECCIÓN

115 €



S0066371140000

TURBINA DOBLE Ø400 POLIAMIDA INYECCIÓN

89 €



2330040002

TURBINA SIMPLE Ø375 POLIAMIDA INYECCIÓN

22 €



2330040006

TURBINA SIMPLE Ø325 POLIAMIDA INYECCIÓN

22 €



2330040001



TURBINA SIMPLE Ø275 POLIAMIDA INYECCIÓN

16 €

ACCESORIOS PARA ENVOLVENTES

EMBRAGUES

De accionamiento suave y progresivo. De tres zapatas y zamak (según modelos)

	S0056472000600	EMBRAGUE COMPLETO ZAMAK Ø136 PARA BTA-BTT Ø400/470/500	173 €
	S0036472103000	EMBRAGUE COMPLETO ZAMAK Ø136 PARA BTA-BTT Ø600	285 €
	S0056472102000	EMBRAGUE SIN BUJE ZAMAK Ø136 P/BTA-BTT 400/470/500	128 €
	S0056472103000	EMBRAGUE SIN BUJE ZAMAK Ø136 PARA BTA-BTT Ø600	195 €

JUNTAS PLANAS FIELTRO

	0791000203	TIRA JUNTA ESPUMA ADHES. 20x3	0,76 €
	0792000008	JUNTA FIELTRO 20x10 ENVOLV. (Mts.)	4,91 €
	0792000011	JUNTA PLANA FIELTRO Ø276-Ø322 PARA ENVOLVENTES Ø470-Ø500	5,57 €
	0792000002	JUNTA PLANA FIELTRO LC-BLANDO GRIS 1800x22x8 (mt.)	6,24 €

ACCESORIOS PARA ENVOLVENTES

REJAS

Rejas de protección, según normativas, en INOX, Pintadas y Plastificadas (según modelos)



1140010001

REJILLA INOX Ø290x35 4 ANCLAJES

11 €

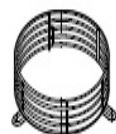

1140010005

REJILLA CILINDRICA INOX MT-DTE

9,64 €



1140010020

REJA EXTERIOR Ø377 INOX 304

55 €



1140010021

REJA INTERIOR Ø400-Ø500 INOX 304

28 €



1140020050

REJA PROTECCIÓN ENVOLVENTE DTSA Ø400

11 €



2400138111

REJA INTERIOR CAÑON MURCIA CORTADA

42 €



1230010015

REJA EXTERIOR SUSP. INOX PLANA

10 €





S0066741013600

REJA PARA ENVOLVENTE Ø600

43 €

ACCESORIOS PARA ENVOLVENTES

ABRAZADERAS

	0601000200	SEMI-ABRAZADERA Ø200 ZINCADA PARA ENVOLVENTES	7,83 €
	0601001265	SEMI-ABRAZADERA Ø265 ZINCADA PARA ENVOLVENTES	12 €
	0601000325	SEMI-ABRAZADERA Ø325 ZINCADA PARA ENVOLVENTES Ø470-Ø500	12 €
	0601000326	SEMI-ABRAZADERA Ø325 ZINCADA CON TORNILLO 12x40 PARA ENVOLV. Ø470-Ø500	29 €
	KITVEN1050	KIT ABRAZADERA Ø325 COMPLETO	50 €
	KITVEN1051	KIT ABRAZADERA Ø265 COMPLETO	47 €
	KITVEN1052	KIT ABRAZADERA Ø200 COMPLETO	44 €

COMPUERTAS Y VARILLAS













Reguladores internos flujo salida aire de las salidas de un distribuidor, para tubos de Ø100 o Ø120 (según modelos)

	2330030005	COMPUERTA CIERRE TOBERA Ø100	2,67 €
	2330030011	COMPUERTA CIERRE TOBERA Ø120	2,98 €
	2260060010	PALANCA ROSCADA M6 COMPUERTA Ø100 ZINCADA	3,57 €
	2260060011	PALANCA ROSCADA M6 COMPUERTA Ø120 ZINCADA	9,99 €
	2331000004	MANOPLA PALANCA COMPUERTA	0,56 €
	KITVEN1055	KIT COMPUERTA REGULADORA Ø100	8,00 €
	KITVEN1056	KIT COMPUERTA REGULADORA Ø120	13 €
	T020300006	COMPUERTA CIERRE AIRE FRONTAL EVOLVENTE CALIFORNIA Ø400 - GALVANIZADA	16 €

recambios@teyme.es







ACCESORIOS PARA ENVOLVENTES

SOPORTES









	1202000106	SOPORTE ENVOLVENTE ALUMINIO-1	17 €
	1202000107	SOPORTE ENVOLVENTE ALUMINIO-2	17 €
	S0068820801000	SOPORTE ENVOLVENTE ALUMINIO	16 €
	2000600259	SOPORTE IZQ. ENVOL. POLIETILENO ZINCADO	19 €
	2000600262	SOPORTE DER. ENVOL. POLIETILENO ZINCADO	21 €
	2000600277	SOPORTE SUPE. FIJACIÓN ENVOL. CAÑÓN MURCIA	14 €
	2000600278	SOPORTE FIJACIÓN ENVOL. CAÑÓN MURCIA	9,37 €
	2400139084	SOPORTE ENVOL. "B" DER. GALIA II 2000 lts ZINCADO	12 €
	2400139085	SOPORTE ENVOL. "B" IZQ. GALIA II 2000 lts ZINCADO	12 €
	2400139080	SOPORTE ENVOL. "A" IZQ. GALIA II 2000 lts ZINCADO	9,23 €
	2400139082	SOPORTE ENVOL. "A" DER. GALIA II 2000 lts ZINCADO	10 €
	T020300010	CHAPA TAPA LATERAL ENVOL. CALIF. Ø400 PINTADA	56 €
	T020300011	CHAPA SOPORTE INFE. IZQ. EVOL. CALIF. Ø400 PINTADA	53 €
	T020300012	CHAPA SOPORTE INFE. DER. EVOL. CALIF. Ø400 PINTADA	48 €
	T020300013	CHAPA SOPORTE SUPE. IZQ. EVOL. CALIF. Ø400 PINTADA	64 €
	T020300014	CHAPA SOPORTE SUPE. DER. EVOL. CALIF. Ø400 PINTADA	64 €
	1000910011	SILEMBLOCK Ø40x28 H-H M10	2,82 €

ACCESORIOS PARA ENVOLVENTES

SOPORTES

	2000600275	ÁNGULO FIJA. SOPOR. SUP. ENVOL. CAÑON MURCIA ZINCADO	16 €
	2000600276	ÁNGULO FIJACIÓN SOPORTE INFE. ENVOL. CAÑON MURCIA	27 €
	2000600265	ESCUADRA FIJACIÓN ENVOLVENTE POLIETILENO	17 €
	2400170086	SEPARADOR INTERIOR ENVOLVENTE (METALICO) ZINCADO	13 €
	2400030124	CONJUNTO SOPORTE TOBERA CAÑON MURCIA	47 €
	S0068820902260	REFUERZO BOCA ENVOLVENTE Ø600	39 €

TAPAS Y TAPONES





	A002102060	TAPÓN HEMBRA P.P. 1 1/2"	1,09 €
	2330030002	TAPÓN GOMA Ø100	4,47 €
	KITVEN1053	KIT TAPÓN GOMA Ø100 SALIDAS+ ABRAZADERAS	7,00 €
	T020200002	TAPA TRASERA ENVOL. CALIF. Ø400 DTSS PINTADA	134 €
	2000600806	TAPA ASPIRACIÓN ENVOL. GRUPO AIRE PINTADA	31 €
	S0068990001260	TAPA ENVOLVENTE Ø500	90 €
	2000300369	TAPA ENVOLVENTE POLIETILENO Ø500 PINTADA	44 €
	2000300399	TAPA CIERRE ENVOL. ESPOLV. M-POUX ZINCADA	17 €
	2400020108	CONJ. TAPA DTS. ENVOL. POLIET. TURB. Ø470-500 PINTADA	48 €
	2400130182	CONJ. TAPA DTV. ENVOL. POLIET. TURB. Ø400	45 €
	2400020103	CONJ. TAPA DTS. ENVOL. POLIET. TURB. Ø400 PINTADA	44 €

recambios@teyme.es

DISTRIBUIDORES Y OTROS ACCESORIOS

	1110026001	DISTRIBUIDOR VERTICAL 6 SALIDAS Ø100 PARA TURBINA Ø400 ABS NEGRO	129 €
	1110026003	DISTRIBUIDOR VERTICAL 6 SALIDAS Ø100 PARA TURBINA Ø470 ABS NEGRO	129 €
	1110028003	DISTRIBUIDOR 8 SALIDAS Ø100 PARA Ø470-Ø500 ABS NEGRO	130 €
	1110028004	DISTRIBUIDOR VERTICAL 10 SAL. Ø100 P/TURBINA Ø470/500 POLIE. BLANCO	372 €
	1110024002	DISTRIBUIDOR VERTICAL 4 SAL. Ø160 P/TURBINA Ø470/500 POLIE. BLANCO	212 €
	1110024003	DISTRIBUIDOR VERTICAL 4 SAL. Ø160 P/TURBINA Ø470/Ø500 (GALIA) CHAPA GRIS	296 €
	1110023001	DISTRIBUIDOR VERTICAL 3 SAL. CODO Ø320 DESCEN. P/TURBINA Ø500 POLIE. BLANCO	498 €
	1110021504	DISTRIBUIDOR VERTICAL 2xØ200 P/TURBINA Ø500 POLIE. BLANCO	205 €
	1110021500	DISTRIBUIDOR VERTICAL 2 SAL. ROTULA Ø300 P/TURBINA Ø400 POLIE. BLANCO	259 €
	1110021502	DISTRIBUIDOR VERTICAL 2 SAL. ROTULA Ø300 P/TURBINA Ø500 POLIE. BLANCO	292 €
	1110021501	CAÑON CON ROTULA Ø300 PARA TURBINA Ø400 POLIE. BLANCO	188 €
	1110021503	CAÑON CON ROTULA Ø300 PARA TURBINA Ø470/500 POLIE. BLANCO	163 €
	1110026004	DISTRIBUIDOR HORIZONTAL 6 SAL. 6xØ100 P/TURBINA Ø375/400 POLIE. BLANCO	273 €
	1110026005	DISTRIBUIDOR HORIZONTAL 6 SAL. 6xØ100 P/TURBINA Ø475/500 POLIE. BLANCO	208 €
	1110024000	DISTRIBUIDOR HORIZONTAL 4 SAL. CODO Ø275 P/TURBINA Ø400 POLIE. BLANCO	261 €
	1110026007	DISTRIBUIDOR VERTICAL 3 SAL. CODO Ø320 CENTRA. P/TURBINA Ø500 POLIE. BLANCO	302 €
	1110021000	DISTRIBUIDOR CODO CAÑON Ø270 PARA TURBINA Ø400 POLIE. BLANCO	120 €
	1110021002	DISTRIBUIDOR CODO CAÑON Ø325 PARA TURBINA Ø500 POLIE. BLANCO	123 €
	1110022000	DISTRIBUIDOR HORIZONTAL 2 SAL. 2xØ110 P/TURBINA Ø400 POLIE. BLANCO	111 €
	1110022002	DISTRIBUIDOR HORIZONTAL 2 SAL. 2xØ135 P/TURBINA Ø400 POLI. BLANCO	111 €
	S0011188820000	KIT ABRAZADERAS Ø200 (A:200 / B:265)	Bajo Demanda
	S0011188826500	KIT ABRAZADERAS Ø265 (A:265 / B:325)	Bajo Demanda
	S0011188832500	KIT ABRAZADERAS Ø325 (A:325 / B:390)	Bajo Demanda
	2330030002	TAPON GOMA Ø100	4,47 €

BOCAS PARA SISTEMA NEUMÁTICO

	S0011174200009	CONJUNTO CAÑÓN R150	81 €
	S0011174400009	CONJUNTO BOCA 3 SALIDAS R150	102 €
	S0011174500009	CONJUNTO BOCA 4 SALIDAS R150	106 €
	S0011174300009	CONJUNTO BOCA 2 SALIDAS R75	70 €
	S0011174700009	CONJUNTO BOCA 3 SALIDAS R75	Bajo Demanda

CAÑONES Y RÓTULAS PARA SISTEMAS NEUMÁTICO

S0011173016009

BOCA 4 SALIDAS CON RÓTULA Ø150

40 €



S0011173015009

BOCA 3 SALIDAS CON RÓTULA Ø150

32 €



S0011173014009

BOCA 2 SALIDAS CON RÓTULA Ø75

25 €



S0011173014109

BOCA 3 SALIDAS CON RÓTULA Ø75

33 €



S0011173012009

CAÑÓN CON RÓTULA Ø150

30 €



S0011173013009

RÓTULA Ø150 PARA TUBO Ø100 TERMOCONF.

27 €



S0011173003009

RÓTULA Ø75 PARA TUBO Ø100 TERMOCONF.

19 €

OTROS ACCESORIOS PARA SISTEMA NEUMÁTICO

	S0011173013109	CODO CON RÓTULA Ø150-105° PARA TUBO Ø100	28 €
	S0011174000000	CONJUNTO DIFUSOR NEUMÁTICO	3,10 €
	S0011174100000	CONJUNTO DIFUSOR CAÑÓN NEUMÁTICO	Bajo Demanda
	S0011120000000	VÁLVULA CALIBRADORA Ø1,2	1,24 €
	S0061174011000	LATIGUILLO EN "Y" Ø8 (2 SALIDAS)	1,41 €
	S0061174012000	LATIGUILLO EN "Y" Ø8 (3 SALIDAS)	2,03 €
	S0061174013000	LATIGUILLO EN "Y" Ø8 (4 SALIDAS)	2,81 €

recambios@teyme.es

RÓTULAS Y "T" PARA SISTEMA NEUMÁTICO Y MIXTO

S0011173004009

RACOR "T" Ø 75/100 TERMOCON. NEGRO

31 €



S0011173003109

RÓTULA INTERMEDIA Ø75

44 €



S0011173003209

RÓTULA DOBLE INTERMEDIA Ø75 PARA TUBO Ø75/100

46 €



S0011173001009

"T" CON RÓTULA Ø75 PARA TUBO Ø75/100

21 €



S0011173003309

"Y" Ø100 CON RÓTULA Ø75 PARA TUBO Ø100 TERMOCONF.

39 €



S0011173007009

CODO CON RÓTULA Ø75 ESFERA Ø75 TERMOCONF.

27 €



S0011173003009

RÓTULA Ø75 PARA TUBO Ø100 TERMOCONF.

19 €











2331000197

RÓTULA ESFERA Ø100 PARA TUBO Ø140/160 TERMOCONF.

30 €

BOCAS PARA SISTEMA MIXTO

	S0011173002009	TOBERA VERTICAL 75 (SALIDA 20mm) TERMOCONF.	30 €
	S0011173002509	TOBERA VERTICAL Ø75 LPT PEHD (SALIDA 10mm)	25 €
	S0011173006009	TOBERA HORIZONTAL Ø75 PEHD TERMOCONF.	22 €
	S0011173005009	TOBERA VERTICAL CON CODO R75 LPT (SALIDA 20mm)	26 €
	S0011173005509	TOBERA VERTICAL CON CODO R75 LPT (SALIDA 10mm)	22 €
	S0011173008009	MINI TOBERA VERTICA R56,5 TERMOCONF.	Bajo Demanda
	2330051009	TOBERA CON RÓTULA Ø75 PARA 2 JETS SIN ACCESORIOS	19 €
	2331000190	TOBERA VERTICAL CON RÓTULA Ø100 (SALIDA 200mm) TERMOCONF.	20 €
	2330051008	TOBERA VERTICAL CON RÓTULA Ø150 "V" HASTA 3 JETS SIN ACCES.	37 €
	S0011173018000	TOBERA CAÑON SALIDA PLANA Ø150 ABS NEGRO	38 €
	2330051007	TOBERA VERTICAL Ø120x65 NEGRA TERMOCONF. ABS 4mm	29 €

recambios@teyme.es

BOCAS PARA SISTEMA MIXTO

	2331000170	TOBERA CAÑON Ø120 2 PIEZAS ABS NEGRO	45 €
	2331000173	TOBERA CAÑON Ø120 CON SUBCAÑON 2 PIEZAS ABS NEGRO	50 €
	2330051001	TOBERA ABANICO Ø100x60° CON REMACHES	14 €
	2330050004	TOBERA CILÍNDRICA Ø100 MECANIZADA SIN ACCESORIOS	26 €
	2330050002	TOBERA CILÍNDRICA Ø120 MECANIZADA SIN ACCESORIOS	30 €
	2330050003	TOBERA CILÍNDRICA Ø200 MECANIZADA SIN ACCESORIOS	41 €
	2400300011	TOBERA VERTICAL Ø110 GALVANIZADA SIN ACCESORIOS	147 €
	2400020010	DEFLECTOR Ø110 PARA TOBERA KIT 2 SALIDAS BAJAS Zn	69 €
	2400190038	DEFLECTOR Ø135 PARA TOBERA KIT 2 SALIDAS BAJAS Zn	101 €

TIROS ENGANCHE ANILLA



T110011000	TIRO ENGANCHE CORTO ANILLA 1000 Litros	194 €
T110011001	TIRO ENGANCHE LARGO ANILLA 1000 Litros	230 €
T110021000	TIRO ENGANCHE CORTO ANILLA 1500 - 2000 Litros	246 €
T110021001	TIRO ENGANCHE LARGO ANILLA 1500 - 2000 Litros	397 €
T110031001	TIRO ENGANCHE CORTO ANILLA 3000 - 4000 Litros	323 €
T110031000	TIRO ENGANCHE LARGO ANILLA 3000 Litros	547 €
T110041001	TIRO ENGANCHE LARGO ANILLA 4000 Litros	547 €

TIROS ENGANCHE BOCA PEZ



T110012000	TIRO ENGANCHE CORTO BOCA PEZ 1000 Litros	245 €
T110012001	TIRO ENGANCHE LARGO BOCA PEZ 1000 Litros	279 €
T110022000	TIRO ENGANCHE CORTO BOCA PEZ 1500 - 2000 Litros	355 €
T110022001	TIRO ENGANCHE LARGO BOCA PEZ 1500 - 2000 Litros	501 €
T110032000	TIRO ENGANCHE CORTO BOCA PEZ 3000 - 4000 Litros	498 €
T110032001	TIRO ENGANCHE LARGO BOCA PEZ 3000 Litros	681 €
T110042001	TIRO ENGANCHE LARGO BOCA PEZ 4000 Litros	681 €

recambios@teyme.es

TIROS ENGANCHE ARTICULADO "Y"



T110013000	TIRO ENGANCHE ARTICULADO "Y" 1000 Litros	813 €
T110023000	TIRO ENGANCHE ARTICULADO "Y" 1500 - 2000 Litros	964 €
T110033000	TIRO ENGANCHE ARTICULADO "Y" 3000 - 4000 Litros	1.078 €



2400139212	TIRO ENGANCHE ARTICULADO "Y" GALIA II 2000 Litros	1.264 €
2400139214	TIRO ENGANCHE ARTICULADO "Y" GALIA II CON ANCLAJES 2000 L.	1.392 €

TIROS ENGANCHE CON ROTULA GIRATORIA



T110014000	TIRO ENGANCHE CON ROTULA GIRATORIA 1000 Litros	716 €
T110024000	TIRO ENGANCHE CON ROTULA GIRATORIA 1500 - 2000 Litros	822 €
T110034000	TIRO ENGANCHE CON ROTULA GIRATORIA 3000 - 4000 Litros	1.088 €

recambios@teyme.es

EJES AGRÍCOLAS

EJES CON FRENO



REFERENCIA	DESCRIPCIÓN	PISA	ATQ.	CUA.	MAQUINA
T100051112	KIT EJE PISA 1100 ATQ. 160 CON FRENO 1000	1100	160	50	1000
T100062120	KIT EJE PISA 1200 ATQ. 160 CON FRENO 1500	1200	160	60	1500
T100050135	KIT EJE PISA 1350 ATQ. 160 CON FRENO 1500	1350	160	50	1500
T100062135	KIT EJE PISA 1350 ATQ. 160 CON FRENO 1500	1350	160	60	1500
T100061125	KIT EJE PISA 1250 ATQ. 160 CON FRENO 2000	1250	160	60	2000
T100061135	KIT EJE PISA 1350 ATQ. 160 CON FRENO 2000	1350	160	60	2000
T100062138	KIT EJE PISA 1380 ATQ. 160 CON FRENO 2000 ACODADO	1380	160	60	2000
T100060150	KIT EJE PISA 1500 ATQ. 160 CON FRENO 2000	1500	160	60	2000
T100060160	KIT EJE PISA 1600 ATQ. 160 CON FRENO 2000	1600	160	60	2000
T100070170	KIT EJE PISA 1700 ATQ. 160 CON FRENO 2000	1700	160	70	2000
T100070180	KIT EJE PISA 1800 ATQ. 160 CON FRENO 2000	1800	160	70	2000
T100067135	KIT EJE PISA 1350 ATQ. 160 CON FRENO GALIA II 2000	1350	160	60	GALIA II 2000
2400139178	KIT TANDEM GALIA II 2000	1381	160	60	GALIA II 2000
T100071140	KIT EJE PISA 1400 ATQ. 160 CON FRENO 3000	1400	160	70	3000
T100080170	KIT EJE PISA 1700 ATQ. 160 CON FRENO 3000	1700	160	80	3000
T100080180	KIT EJE PISA 1800 ATQ. 160 CON FRENO 3000	1800	160	80	3000
T100080200	KIT EJE PISA 2000 ATQ. 160 CON FRENO 3000	2000	160	80	3000
T100081170	KIT EJE PISA 1700 ATQ. 160 CON FRENO 4000	1700	160	80	4000
T100080181	KIT EJE PISA 1800 ATQ. 160 CON FRENO 4000	1800	160	90	4000
T100090200	KIT EJE PISA 2000 ATQ. 160 CON FRENO 4000	2000	160	90	4000

recambios@teyme.es

EJES SIN FRENO



REFERENCIA	DESCRIPCIÓN	PISA	ATQ.	CUA.	MAQUINA
T100053085	KIT EJE PISA 850 SIN FRENO 1000	850	94	50	1000
T100053110	KIT EJE PISA 1100 SIN FRENO 1000/1500	1100	94	50	1000-1500
T100053122	KIT EJE PISA 1200 SIN FRENO 1000/1500	1200	94	50	1000-1500
T100063120	KIT EJE PISA 1200 SIN FRENO 1000/1500	1200	94	60	1000-1500
T100064135	KIT EJE PISA 1350 SIN FRENO 1000/1500	1350	94	60	1000-1500
T100064125	KIT EJE PISA 1250 SIN FRENO 2000	1250	160	60	2000
T100063135	KIT EJE PISA 1350 SIN FRENO 2000	1350	160	60	2000
2400139071	CJTO. EJE RECTO 1350 SIN FRENO GALIA II 2000	1350	160	60	GALIA II 2000
T100066135	KIT EJE PISA 1350 SIN FRENO 2000 ACODADO	1350	160	60	2000
T100063150	KIT EJE PISA 1500 SIN FRENO 2000	1500	160	60	2000
T100063160	KIT EJE PISA 1600 SIN FRENO 2000	1600	160	60	2000
T100073170	KIT EJE PISA 1700 SIN FRENO 2000	1700	160	70	2000
T100071180	KIT EJE PISA 1800 SIN FRENO 2000	1800	160	70	2000
T100072140	KIT EJE PISA 1400 SIN FRENO 3000	1400	160	70	3000
T100074160	KIT EJE PISA 1600 SIN FRENO 3000	1600	160	70	3000
T100082170	KIT EJE PISA 1700 SIN FRENO 3000	1700	160	80	3000
T100081180	KIT EJE PISA 1800 SIN FRENO 3000	1800	160	80	3000
T100081200	KIT EJE PISA 2000 SIN FRENO 3000	2000	160	80	3000
T100083170	KIT EJE PISA 1700 SIN FRENO 4000	1700	160	80	4000
T100082180	KIT EJE PISA 1800 SIN FRENO 4000	1800	160	80	4000
T100092200	KIT EJE PISA 2000 SIN FRENO 4000	2000	160	90	4000

T100053121	KIT EJE PISA 1200 SIN FRENO DTSA	1200	94	50	DTSA
T100054135	KIT EJE PISA 1350 SIN FRENO DTSA	1350	94	50	DTSA

ACCESORIOS



2400041655 SUPLEMENTO ALTURA CHASIS+70 mm PARA 1500-2000 PINTADO

99 €

recambios@teyme.es

ACCESORIOS PARA LAS MÁQUINAS

FALDONES

	2400049066	CONJUNTO FALDÓN TEYME PARA GTE10	208 €
	2331000057	FALDÓN TEYME PARA GTE10	48 €
	2400049056	ESTRUCTURA FALDÓN TEYME PARA GTE10 ZN	95 €
	2400045674	CONJUNTO FALDÓN TEYME PARA GRUPOS Ø 900	115 €
	2330010009	FALDÓN TEYME PARA GRUPOS Ø 900	31 €
	2400045217	ESTRUCTURA FALDÓN TEYME PARA GRUPOS Ø 900 ZN	59 €

PIE RODETA



2400049113	CONJUNTO PIE RODETA 2000 NEGRO	149 €
2400049075	CONJUNTO PIE RODETA 3000 NEGRO	200 €



0860020001	PIE RODETA ECONOMICO PEQUEÑO NEGRO	19 €
------------	------------------------------------	------

RECAMBIO LUCES



STS16020005013I	PILOTO TRASERO IZQUIERDO LED	22 €
STS16020005013D	PILOTO TRASERO DERECHO LED	22 €



0190011006	PILOTO TRASERO IZQDO/DCHO. C/BOMBILLAS	7,27 €
------------	--	--------



2331000198	KIT LUCES TRASERAS LED	75 €
------------	------------------------	------

recambios@teyme.es

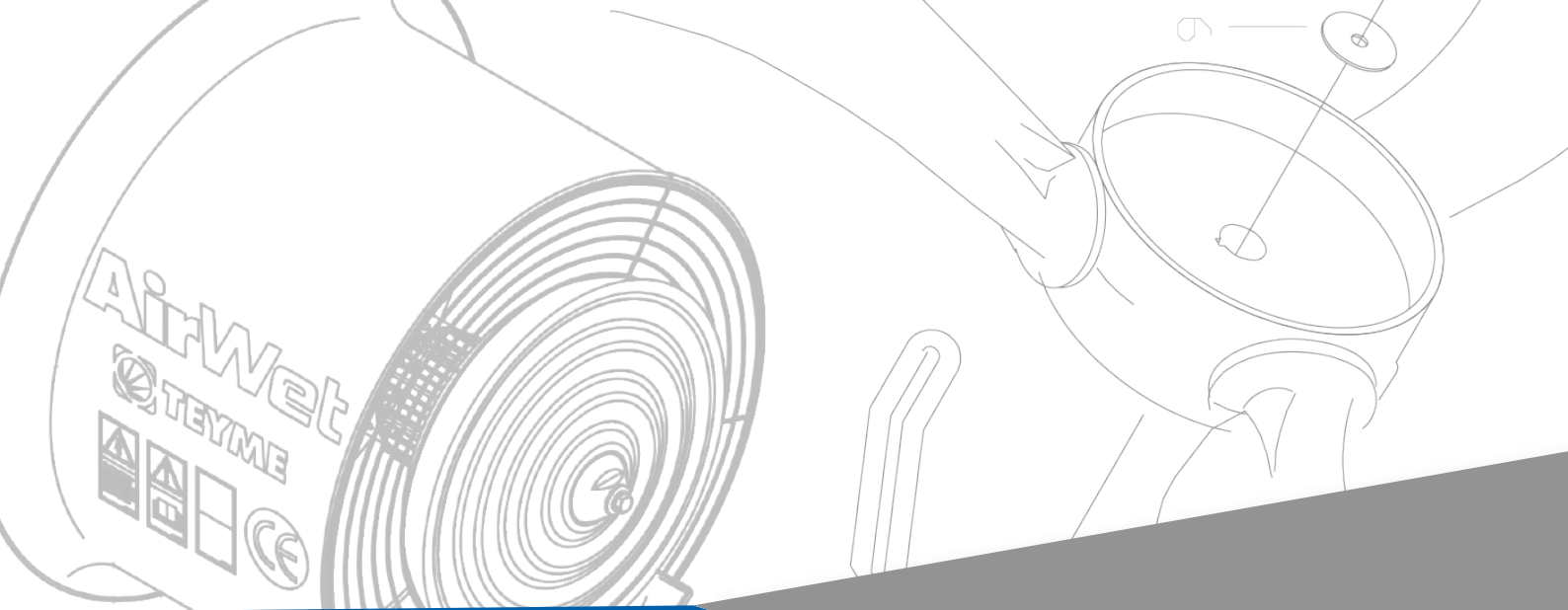

EQUIPOS

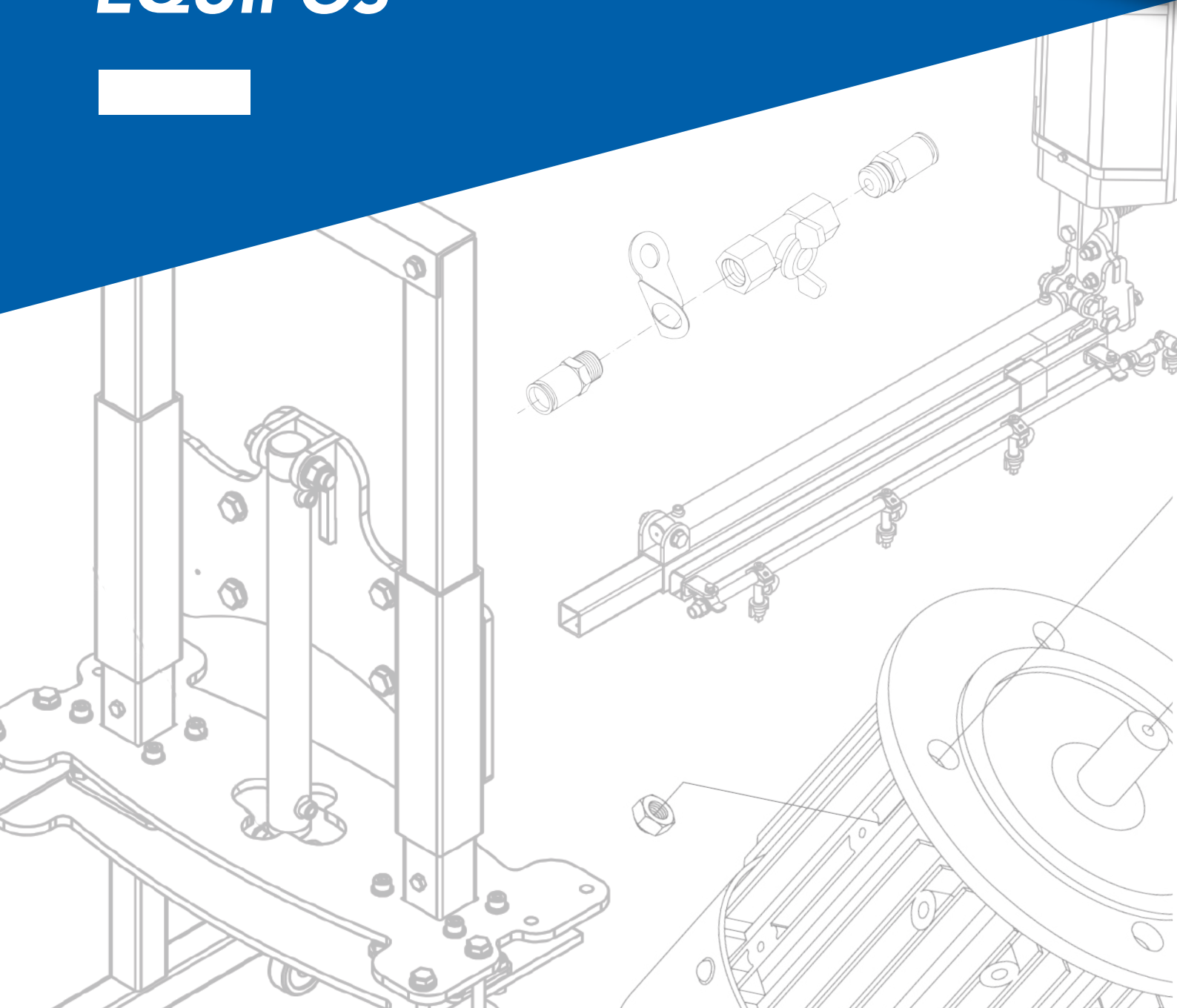

EQUIPOS AIRWET



AirWet

Tobera

615x440mm. Aspiración aerodinámica R50mm. Plancha electrolizada y pintada.

Hélice

Paso regulable. Álabes de perfil elíptico. Patentada. 3 álabes caudal 4.500 m³/h min. a 9.200 m³/h máx. y 6 Álabes 10.890 m³/h. Bajo nivel sonoro.

Motor (sistema ventilador)

0,5/0,75HP - 50/60 Hz IP65. 1.350 rpm. Monofásico o trifásico.

Motor (sistema centrífugo)

0,33HP - 50/60 Hz IP65. 3.000 rpm. Monofásico o trifásico.

Pulverización

De alta micronización por sistema centrífugo a 3.000 rpm mediante discos cóncavos.

Tubo inyector

Ø4,5 mm interior.

Válvula reguladora caudal

Rejas protectoras

2 Rejas S/Norma ISO EN. Plásticas.

Colector sobrante

Polietileno.

Cáncamos

4 (para su instalación)

Dimensiones

Ø720 x 660 mm

Peso

35,5 kg

50Hz

Gama estándar EUROPA

Motor (ventilador) **0,5 HP** • Motor (micronizador) **0,33 HP** • Ventilador (hélice) **3** palas

Mod.	Cubeta recuperadora	Monofásico	Trifásico	Tensión	Referencia	P.V.P.
Grupo AirWet R		●		230V	1220010001	1.207 €
			●	380V	1220010004	1.213 €
Grupo AirWet C	●	●		230V	1220010002	1.308 €
	●		●	380V	1220010003	1.315 €

50Hz

Gama especial EUROPA

Motor (ventilador) **0,75 HP** • Motor (micronizador) **0,33 HP** • Ventilador (hélice) **6** palas

Mod.	Cubeta recuperadora	Monofásico	Trifásico	Tensión	Referencia	P.V.P.
Grupo AirWet C	●	●		230V	1220010011	1.402 €
	●		●	380V	1220010012	1.402 €

BARRAS INTERFILAS HIDRÁULICAS

* Barras interfilas a uno o dos lados, reforzadas marca Teyme de la línea FALCON que pueden incorporar diferentes cilindros hidráulicos para el control de los diferentes posibles movimientos como la elevación principal del chasis, cilindro con sistema especial que combina la bajada y la extensión del brazo de la pantalla con un sistema de tensión continua en pantalla para evitar movimientos involuntarios, etc. Disponibles en varias versiones con diferentes dimensiones (ver modelos y características específicas) y adaptables en el frontal del tractor con una gran cantidad de opcionales para adaptar la máquina según las necesidades de cada tipo de trabajo.

* Disponen de sistema de regulación de inclinación máxima de la pantalla manual, sistema de guía de tuberías de agua, pantallas de 600 / 800 mm con 2 boquillas fijas + 1 regulable de serie con sistema antigoteo, protectores metálicos reforzados, pantallas en polietileno de alta densidad reforzado, sistema anti-shock con retorno por muelle regulable en esfuerzo, engrasadores en todas sus articulaciones, boquillas antideriva de serie, acabados estándar en base de zinc, caballete con ruedas incorporadas de serie y sistema de enganche rápido al tractor sin esfuerzos.

* A la entrega de la maquina se suministra: Placa de Fabricante, Certificado de la Comunidad Europea CE y Documentación especial para inscripción en el ROMA.

* Características descritas son genéricas, pudiendo variar en función del modelo escogido. Las dimensiones del producto son aproximadas y están especificadas para una pantalla estándar de 600mm. En caso de incorporar el opcional de pantalla de 800mm hay que aumentar las dimensiones descritas en 200mm de más.

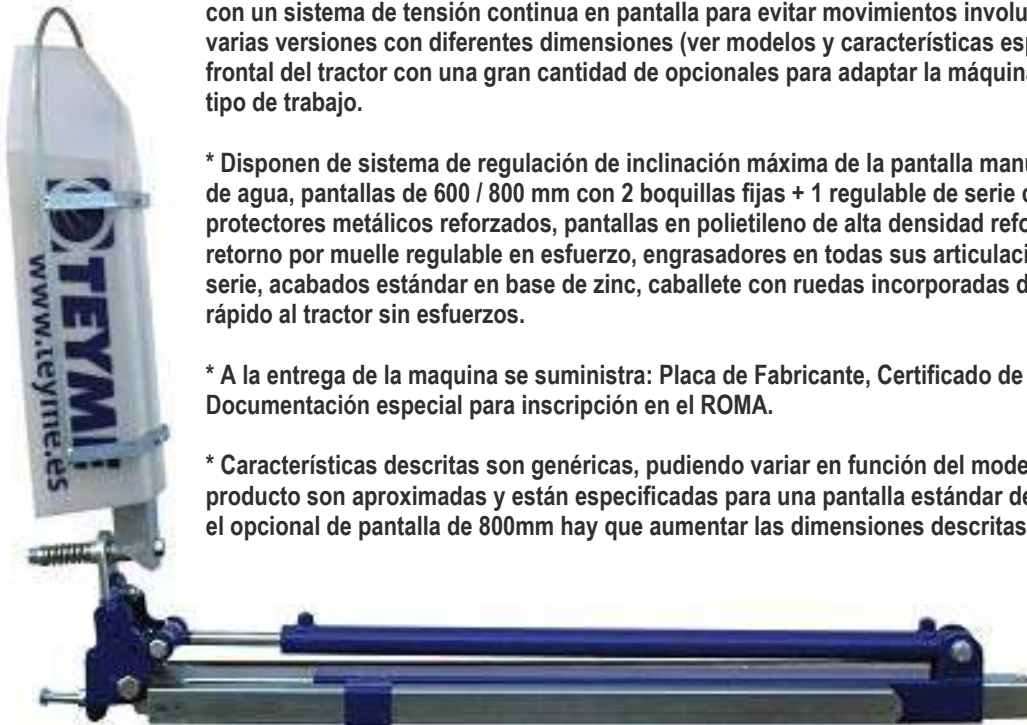

PORTABOQUILLAS ARTICULADO FINAL DE BARRA

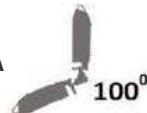

ÁNGULO DE BASCULACIÓN DE LAS PANTALLAS



PORTAJETS INCLUIDOS EN EL EQUIPOS



PISTONES HIDRÁULICOS QUE INCORPORA EL EQUIPOS

LEYENDA ACCESORIOS BARRAS INTERFILAS



TUBOS HIDRÁULICOS CON ENCHUFES RÁPIDOS DE 1, 2, 3, 4 y 5 CILINDROS



MANDO ELÉCTRICO PARA 2, 3, 4 y 5 CILINDROS CON TUBOS



MANDO MANUAL DE 2, 3, 4 y 5 CILINDROS CON TUBOS INCLUIDOS



SELECTOR ELECTRO-HIDRÁULICO+JOYSTICK+TUBOS DE 2, 3, 4 y 5 CILINDROS



recambios@teyme.es

ACCESORIOS BARRAS INTERFILAS**KIT COBERTURA LATERAL DE 4, 5 o 7 PULV. + TUBO DE AGUA:****KIT VÁLVULA BLOQUEO CILINDRO PANTALLA****KIT VÁLVULA BLOQUEO CILINDRO CENTRAL****KIT VÁLVULA BLOQUEO CILINDRO PANTALLA Y CENTRAL****PANTALLAS de 800 mm o de 600 mm****TUBOS DE AGUA INSTALADOS****ESPIRAL DE PROTECCIÓN EN TUBOS HIDRÁULICOS****KIT BOQUILLA CENTRAL (1mt.) CON TUBO DE AGUA****REGLETAS DE 3, 4 o 5 GRIFOS****KIT ELÉCTRICO ON / OFF CON CAJA 1, 2, 3, 4 o 5 SECCIONES DE PULVERIZADORES****MONOREDUCTOR DE PRESIÓN CONSTANTE****PANTALLA BARRA INTERFILAS "F":
DE 350 mm + 2 PULVERIZADORES
DE 600 mm + 3 PULVERIZADORES
DE 800 mm + 4 PULVERIZADORES**

BARRAS INTERFILAS 1P / 1P-G (1 Piston)

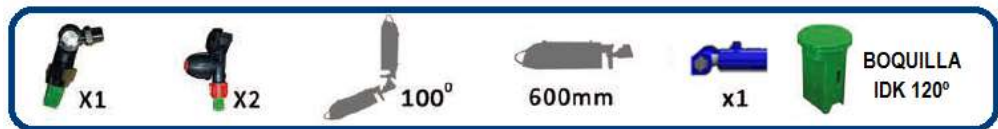
INCLUYE: Chasis + Cilindro + Guía de tubos + Pantalla + Boquillas.
NO INCLUYE: Tubos Hidráulicos ni de Agua.



	PANHER0001002	BARRA INTERFILAS F-1P de 1500 a 2200mm. 32 Kg	812 €
800 mm			
	PANHER0001003	BARRA INTERFILAS F-1P-G de 1600 a 2500mm. 38 Kg	838 €
1000 mm			



ACCESORIOS

PANHER010	112 €	TUBOS HIDRÁULICOS CON ENCHUFES RÁPIDOS 1 CILINDRO
PANHER050	52 €	TUBO DE AGUA INSTALADO
PANHER055	56 €	ESPIRAL EN TUBOS HIDRÁULICOS
PANHER060	44 €	SUPLEMENTO PANTALLA 800 mm
PANHER070	203 €	KIT COBERTURA LATERAL (-2) 4 PULVERIZADORES + TUBO DE AGUA
PANHER071	214 €	KIT COBERTURA LATERAL (-3) 5 PULVERIZADORES + TUBO DE AGUA

BARRAS INTERFILA 2P / 2P-G (2 Pistones)

INCLUYE: Chasis + Cilindros + Guía de tubos + Pantalla + Boquillas.
NO INCLUYE: Tubos Hidráulicos ni de Agua.

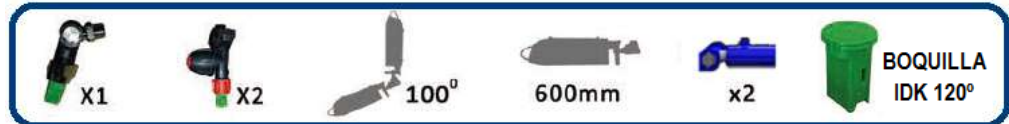

800 mm

PANHER0002002

BARRA INTERFILAS F-2P de 1485 a 2285mm. 36 Kg

981 €



1000 mm

PANHER0002003

BARRA INTERFILAS F-2P-G de 1585 a 2585mm. 40 Kg

1.004 €



ACCESORIOS

PANHER011	194 €	TUBOS HIDRÁULICOS CON ENCHUFES RÁPIDOS 2 CILINDROS
PANHER020	507 €	MANDO MANUAL 2 CILINDROS + TUBOS
PANHER030	473 €	SELECTOR ELECTRO-HIDRÁULICO + JOYSTICK + TUBOS 2 CILINDROS
PANHER040	875 €	MANDO ELÉCTRICO PARA 2 CILINDROS + TUBOS
PANHER050	52 €	TUBO DE AGUA INSTALADO
PANHER055	56 €	ESPIRAL EN TUBOS HIDRÁULICOS
PANHER060	44 €	SUPLEMENTO PANTALLA 800 mm
PANHER070	203 €	KIT COBERTURA LATERAL (-2) 4 PULVERIZADORES + TUBO DE AGUA
PANHER071	214 €	KIT COBERTURA LATERAL (-3) 5 PULVERIZADORES + TUBO DE AGUA
PANHER080	89 €	KIT VÁLVULA BLOQUEO CILINDRO PANTALLA

recambios@teyme.es

BARRAS 2P-1L / 2P-1LG (2 Pistones - 1 Lado)



INCLUYE: Chasis + Cilindros + Guía de tubos + Pantalla + Caballete con ruedas + Boquillas.
NO INCLUYE: Tubos Hidráulicos ni de Agua.



800 mm

PANHER0003002

BARRA INTERFILAS F-2P -1L de 1500+80 a 2200+80 mm. 84 Kg

1.440 €



1000 mm

PANHER0003003

BARRA INTERFILAS F-2P -1LG de 1600+280 a 2500+280 mm. 90 Kg

1.466 €

ACCESORIOS

PANHER011	194 €	TUBOS HIDRÁULICOS CON ENCHUFES RÁPIDOS 2 CILINDROS
PANHER020	507 €	MANDO MANUAL 2 CILINDROS + TUBOS
PANHER030	473 €	SELECTOR ELECTRO-HIDRÁULICO + JOYSTICK + TUBOS 2 CILINDROS
PANHER040	875 €	MANDO ELÉCTRICO PARA 2 CILINDROS + TUBOS
PANHER050	52 €	TUBO DE AGUA INSTALADO
PANHER055	56 €	ESPIRAL EN TUBOS HIDRÁULICOS
PANHER060	44 €	SUPLEMENTO PANTALLA 800 mm
PANHER070	203 €	KIT COBERTURA LATERAL (-2) 4 PULVERIZADORES + TUBO DE AGUA
PANHER071	214 €	KIT COBERTURA LATERAL (-3) 5 PULVERIZADORES + TUBO DE AGUA
PANHER075	113 €	KIT BOQUILLA CENTRAL + TUBO DE AGUA
PANHER081	92 €	KIT VÁLVULA BLOQUEO CILINDRO CENTRAL



recambios@teyme.es

BARRAS 3P-1L / 3P-1LG (3 Pistones - 1 Lado)



INCLUYE: Chasis + Cilindros + Guía de tubos + Pantalla + Caballete con ruedas + Boquillas.
NO INCLUYE: Tubos Hidráulicos ni de Agua.



	PANHER0004002	BARRA INTERFILAS F-3P -1L de 1485+80 a 2285+80 mm. 88 Kg	1.631 €
800 mm			
	PANHER0004003	BARRA INTERFILAS F-3P -1LG de 1585+280 a 2585+280 mm. 92 Kg	1.655 €
1000 mm			

ACCESORIOS

PANHER012	262 €	TUBOS HIDRÁULICOS CON ENCHUFES RÁPIDOS 3 CILINDROS
PANHER021	620 €	MANDO MANUAL 3 CILINDROS + TUBOS
PANHER031	658 €	SELECTOR ELECTRO-HIDRÁULICO + JOYSTICK + TUBOS 3 CILINDROS
PANHER041	1.024 €	MANDO ELÉCTRICO PARA 3 CILINDROS + TUBOS
PANHER050	52 €	TUBO DE AGUA INSTALADO
PANHER055	56 €	ESPIRAL EN TUBOS HIDRÁULICOS
PANHER060	44 €	SUPLEMENTO PANTALLA 800 mm
PANHER070	203 €	KIT COBERTURA LATERAL (-2) 4 PULVERIZADORES + TUBO DE AGUA
PANHER071	214 €	KIT COBERTURA LATERAL (-3) 5 PULVERIZADORES + TUBO DE AGUA
PANHER075	113 €	KIT BOQUILLA CENTRAL + TUBO DE AGUA
PANHER080	89 €	KIT VÁLVULA BLOQUEO CILINDRO PANTALLA
PANHER082	165 €	KIT VÁLVULA BLOQUEO CILINDROS CENTRAL Y PANTALLA

recambios@teyme.es

BARRAS 3P-2L / 3P-2LG (3 Pistones - 2 Lados)



INCLUYE: Chasis + Cilindros + Guía de tubos + Pantalla + Caballete con ruedas + Boquillas.
NO INCLUYE: Tubos Hidráulicos ni de Agua.



X2

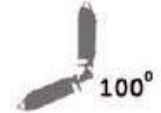

100°



X4



2x600mm



x3



BOQUILLA
IDK 120°



800 mm

PANHER0005002

BARRA INTERFILAS F-3P -2L de 3000+160 a 4400+160 mm. 116 Kg

2.092 €



1000 mm

PANHER0005003

BARRA INTERFILAS F-3P -2LG de 3200+560 a 5000+560 mm. 128 Kg

2.147 €

ACCESORIOS

PANHER012	262 €	TUBOS HIDRÁULICOS CON ENCHUFES RÁPIDOS 3 CILINDROS
PANHER021	620 €	MANDO MANUAL 3 CILINDROS + TUBOS
PANHER031	658 €	SELECTOR ELECTRO-HIDRÁULICO + JOYSTICK + TUBOS 3 CILINDROS
PANHER041	1.024 €	MANDO ELÉCTRICO PARA 3 CILINDROS + TUBOS
PANHER051	89 €	2x TUBO DE AGUA INSTALADO
PANHER055	56 €	ESPIRAL EN TUBOS HIDRÁULICOS
PANHER061	88 €	2x SUPLEMENTO PANTALLA 800 mm
PANHER073	406 €	2x KIT COBERTURA LATERAL (-2) 4 PULVERIZADORES + TUBO DE AGUA
PANHER074	428 €	2x KIT COBERTURA LATERAL (-3) 5 PULVERIZADORES + TUBO DE AGUA
PANHER075	113 €	KIT BOQUILLA CENTRAL + TUBO DE AGUA
PANHER081	92 €	KIT VÁLVULA BLOQUEO CILINDRO CENTRAL

recambios@teyme.es

BARRAS 4P-2L / 4P-2LG (4 Pistones - 2 Lados)



INCLUYE: Chasis + Cilindros + Guía de tubos + Pantalla + Caballete con ruedas + Boquillas.
NO INCLUYE: Tubos Hidráulicos ni de Agua.



X2

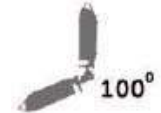

100°



X4



2x600mm



x4



BOQUILLA
IDK 120°



800 mm

PANHER0006002

BARRA INTERFILAS F-4P -2L de 2990+160 a 4490+160 mm. 120 Kg

2.671 €



1000 mm

PANHER0006003

BARRA INTERFILAS F-4P -2LG de 3190+560 a 5090+560 mm. 130 Kg

2.318 €

ACCESORIOS

PANHER013	333 €	TUBOS HIDRÁULICOS CON ENCHUFES RÁPIDOS 4 CILINDROS
PANHER022	746 €	MANDO MANUAL 4 CILINDROS + TUBOS
PANHER032	884 €	SELECTOR ELECTRO-HIDRÁULICO + JOYSTICK + TUBOS 4 CILINDROS
PANHER042	1.285 €	MANDO ELÉCTRICO PARA 4 CILINDROS + TUBOS
PANHER051	89 €	2x TUBO DE AGUA INSTALADO
PANHER055	56 €	ESPIRAL EN TUBOS HIDRÁULICOS
PANHER061	88 €	2x SUPLEMENTO PANTALLA 800 mm
PANHER073	406 €	2x KIT COBERTURA LATERAL (-2) 4 PULVERIZADORES + TUBO DE AGUA
PANHER074	428 €	2x KIT COBERTURA LATERAL (-3) 5 PULVERIZADORES + TUBO DE AGUA
PANHER075	113 €	KIT BOQUILLA CENTRAL + TUBO DE AGUA
PANHER080	89 €	KIT VÁLVULA BLOQUEO CILINDRO PANTALLA
PANHER082	165 €	KIT VÁLVULA BLOQUEO CILINDROS CENTRAL Y PANTALLA

recambios@teyme.es

BARRAS 5P-2L / 5P-2LG (5 Pistones - 2 Lados)



INCLUYE: Chasis + Cilindros + Guía de tubos + Pantalla + Caballete con ruedas + Boquillas.
NO INCLUYE: Tubos Hidráulicos ni de Agua.



X2



100°



X4



2x600mm



x5



BOQUILLA
IDK 120°



800 mm

PANHER0007002

BARRA INTERFILAS F-5P -2L de 2970+160 a 4570+160 mm. 124 Kg

2.345 €



1000 mm

PANHER0007003

BARRA INTERFILAS F-5P -2LG de 3170+560 a 5170+560 mm. 132 Kg

2.394 €

ACCESORIOS

PANHER023	882 €	MANDO MANUAL 5 CILINDROS + TUBOS
PANHER033	1.055 €	SELECTOR ELECTRO-HIDRÁULICO + JOYSTICK + TUBOS 5 CILINDROS
PANHER043	1.423 €	MANDO ELÉCTRICO PARA 5 CILINDROS + TUBOS
PANHER051	89 €	2x TUBO DE AGUA INSTALADO
PANHER055	56 €	ESPIRAL EN TUBOS HIDRÁULICOS
PANHER061	88 €	2x SUPLEMENTO PANTALLA 800 mm
PANHER073	406 €	2x KIT COBERTURA LATERAL (-2) 4 PULVERIZADORES + TUBO DE AGUA
PANHER074	428 €	2x KIT COBERTURA LATERAL (-3) 5 PULVERIZADORES + TUBO DE AGUA
PANHER075	113 €	KIT BOQUILLA CENTRAL + TUBO DE AGUA
PANHER085	165 €	2x KIT VÁLVULA BLOQUEO CILINDROS PANTALLA
PANHER086	236 €	KIT VÁLVULAS BLOQUEO CILINDROS 2x PANTALLAS Y CENTRAL

recambios@teyme.es

BARRAS F-V-3P (3 Pistones)



INCLUYE: Chasis + Cilindros + Pantalla + Caballete con ruedas + Boquillas.
NO INCLUYE: Tubos Hidráulicos ni de Agua.



X2

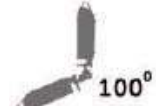

100°



X2



2x350mm



x3

BOQUILLA
IDK 120°

600 mm

PANHER000800

BARRA INTERFILAS F-V-3P de 2250 a 3270 mm. 101 Kg

2.086 €

ACCESORIOS

PANHER012	262 €	TUBOS HIDRÁULICOS CON ENCHUFES RÁPIDOS 3 CILINDROS
PANHER021	620 €	MANDO MANUAL 3 CILINDROS + TUBOS
PANHER031	658 €	SELECTOR ELECTRO-HIDRÁULICO + JOYSTICK + TUBOS 3 CILINDROS
PANHER041	1.024 €	MANDO ELÉCTRICO PARA 3 CILINDROS + TUBOS
PANHER051	89 €	2x TUBO DE AGUA INSTALADO
PANHER055	56 €	ESPIRAL EN TUBOS HIDRÁULICOS
PANHER062	97 €	SUPLEMENTO PANTALLA 600 mm
PANHER081	92 €	KIT VÁLVULA BLOQUEO CILINDRO CENTRAL

BARRAS F-V-5P (5 Pistones)



INCLUYE: Chasis + Cilindros + Pantalla + Caballete con ruedas + Boquillas.
NO INCLUYE: Tubos Hidráulicos ni de Agua.



PANHER000900

BARRA INTERFILAS F-V-5P de 2250 a 3420 mm. 114 Kg

2.191 €

ACCESORIOS

PANHER023	882 €	MANDO MANUAL 5 CILINDROS + TUBOS
PANHER033	1.055 €	SELECTOR ELECTRO-HIDRÁULICO + JOYSTICK + TUBOS 5 CILINDROS
PANHER043	1.423 €	MANDO ELÉCTRICO PARA 5 CILINDROS + TUBOS
PANHER051	89 €	2x TUBO DE AGUA INSTALADO
PANHER055	56 €	ESPIRAL EN TUBOS HIDRÁULICOS
PANHER062	97 €	SUPLEMENTO PANTALLA 600 mm
PANHER085	165 €	2x KIT VÁLVULA BLOQUEO CILINDROS PANTALLA
PANHER086	236 €	KIT VÁLVULAS BLOQUEO CILINDROS 2x PANTALLAS Y CENTRAL

recambios@teyme.es

BARRAS 2P-1L EXG (2 Pistones - 1 Lado)



INCLUYE: Chasis + Cilindros + Guía de tubos + Pantalla + Caballete con ruedas + Boquillas.

NO INCLUYE: Tubos Hidráulicos ni de Agua.



X1



100°



X2



600mm

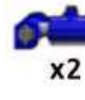

x2

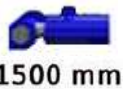
BOQUILLA
IDK 120°

1500 mm

PANHER0003006

BARRA INTERFILAS F-2P -1L EXG de 1950 a 3360 mm. 115 Kg

1.860 €

ACCESORIOS

PANHER015	206 €	TUBOS HIDRÁULICOS CON ENCHUFES RÁPIDOS 2 CILINDROS PARA BARRAS EXG
PANHER025	537 €	MANDO MANUAL 2 CILINDROS + TUBOS PARA BARRAS EXG
PANHER035	485 €	SELECTOR ELECTRO-HIDRÁULICO + JOYSTICK + TUBOS 2 CILIN. PARA BARRAS EXG
PANHER045	902 €	MANDO ELÉCTRICO PARA 2 CILINDROS + TUBOS PARA BARRAS EXG
PANHER052	66 €	TUBO DE AGUA INSTALADO PARA BARRAS EXG
PANHER055	56 €	ESPIRAL EN TUBOS HIDRÁULICOS
PANHER060	44 €	SUPLEMENTO PANTALLA 800 mm
PANHER072	251 €	KIT COBERTURA LATERAL 7 PULVERIZADORES + TUBO DE AGUA
PANHER075	113 €	KIT BOQUILLA CENTRAL + TUBO DE AGUA
PANHER081	92 €	KIT VÁLVULA BLOQUEO CILINDRO CENTRAL

recambios@teyme.es

BARRAS 3P-1L EXG (3 Pistones - 1 Lado)



INCLUYE: Chasis + Cilindros + Guía de tubos + Pantalla + Caballete con ruedas + Boquillas.
NO INCLUYE: Tubos Hidráulicos ni de Agua.



X1



100°



X2

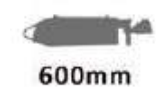

600mm



x3



BOQUILLA
IDK 120°



1500 mm

PANHER0004006

BARRA INTERFILAS F-3P -1L EXG de 2000 a 3500 mm. 111 Kg

2.045 €

ACCESORIOS

PANHER016	283 €	TUBOS HIDRÁULICOS CON ENCHUFES RÁPIDOS 3 CILINDROS PARA BARRAS EXG
PANHER026	660 €	MANDO MANUAL 3 CILINDROS + TUBOS PARA BARRAS EXG
PANHER036	679 €	SELECTOR ELECTRO-HIDRÁULICO + JOYSTICK + TUBOS 3 CILIN. PARA BARRAS EXG
PANHER046	1.037 €	MANDO ELÉCTRICO PARA 3 CILINDROS + TUBOS PARA BARRAS EXG
PANHER052	66 €	TUBO DE AGUA INSTALADO PARA BARRAS EXG
PANHER055	56 €	ESPIRAL EN TUBOS HIDRÁULICOS
PANHER060	44 €	SUPLEMENTO PANTALLA 800 mm
PANHER072	251 €	KIT COBERTURA LATERAL 7 PULVERIZADORES + TUBO DE AGUA
PANHER075	113 €	KIT BOQUILLA CENTRAL + TUBO DE AGUA
PANHER080	89 €	KIT VÁLVULA BLOQUEO CILINDRO PANTALLA
PANHER082	165 €	KIT VÁLVULAS BLOQUEO CILINDROS CENTRAL Y PANTALLA

recambios@teyme.es

BARRAS 3P-2L EXG (3 Pistones - 2 Lados)



INCLUYE: Chasis + Cilindros + Guía de tubos + Pantalla + Caballete con ruedas + Boquillas.
NO INCLUYE: Tubos Hidráulicos ni de Agua.



X2



100°



X4



2x600mm



x3

BOQUILLA
IDK 120°

PANHER0005006

BARRA INTERFILAS F-3P -2L EXG de 3900 a 6720 mm. 164 Kg

2.574 €

1500 mm

ACCESORIOS

PANHER016	283 €	TUBOS HIDRÁULICOS CON ENCHUFES RÁPIDOS 3 CILINDROS PARA BARRAS EXG
PANHER026	660 €	MANDO MANUAL 3 CILINDROS + TUBOS PARA BARRAS EXG
PANHER036	679 €	SELECTOR ELECTRO-HIDRÁULICO + JOYSTICK + TUBOS 3 CILIN. PARA BARRAS EXG
PANHER046	1.037 €	MANDO ELÉCTRICO PARA 3 CILINDROS + TUBOS PARA BARRAS EXG
PANHER053	99 €	2x TUBO DE AGUA INSTALADO PARA BARRAS EXG
PANHER056	79 €	ESPIRAL EN TUBOS HIDRÁULICOS PARA BARRAS EXG 2 LADOS
PANHER061	88 €	2x SUPLEMENTO PANTALLA 800 mm
PANHER075	113 €	KIT BOQUILLA CENTRAL + TUBO DE AGUA
PANHER077	503 €	2x KIT COBERTURA LATERAL 7 PULVERIZADORES + TUBOS DE AGUA
PANHER081	92 €	KIT VÁLVULA BLOQUEO CILINDRO CENTRAL

recambios@teyme.es

BARRAS 4P-2L EXG (4 Pistones - 2 Lados)



INCLUYE: Chasis + Cilindros + Guía de tubos + Pantalla + Caballete con ruedas + Boquillas.
NO INCLUYE: Tubos Hidráulicos ni de Agua.



X2

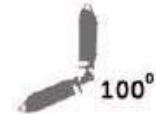

100°



X4

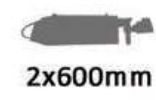

2x600mm



x4



BOQUILLA
IDK 120°



1500 mm

PANHER0006006

BARRA INTERFILAS F-4P -2L EXG de 3955 a 6860 mm. 166 Kg

2.730 €

ACCESORIOS

PANHER017	356 €	TUBOS HIDRÁULICOS CON ENCHUFES RÁPIDOS 4 CILINDROS PARA BARRAS EXG
PANHER027	786 €	MANDO MANUAL 4 CILINDROS + TUBOS PARA BARRAS EXG
PANHER037	894 €	SELECTOR ELECTRO-HIDRÁULICO + JOYSTICK + TUBOS 4 CILIN. PARA BARRAS EXG
PANHER047	1.299 €	MANDO ELÉCTRICO PARA 4 CILINDROS + TUBOS PARA BARRAS EXG
PANHER053	99 €	2x TUBO DE AGUA INSTALADO PARA BARRAS EXG
PANHER056	79 €	ESPIRAL EN TUBOS HIDRÁULICOS PARA BARRAS EXG 2 LADOS
PANHER061	88 €	2x SUPLEMENTO PANTALLA 800 mm
PANHER075	113 €	KIT BOQUILLA CENTRAL + TUBO DE AGUA
PANHER077	503 €	2x KIT COBERTURA LATERAL 7 PULVERIZADORES + TUBOS DE AGUA
PANHER080	89 €	KIT VÁLVULA BLOQUEO CILINDRO PANTALLA
PANHER082	165 €	KIT VÁLVULAS BLOQUEO CILINDROS CENTRAL Y PANTALLA

recambios@teyme.es

BARRAS 5P-2L EXG (5 Pistones - 2 Lados)



INCLUYE: Chasis + Cilindros + Guía de tubos + Pantalla + Caballete con ruedas + Boquillas.
NO INCLUYE: Tubos Hidráulicos ni de Agua.



X2

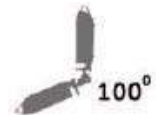

100°



X4



2x600mm



x5



BOQUILLA
IDK 120°



PANHER0007006

BARRA INTERFILAS F-5P -2L EXG de 4000 a 7000 mm. 168 Kg

2.898 €

1500 mm

ACCESORIOS

PANHER028	932 €	MANDO MANUAL 5 CILINDROS + TUBOS PARA BARRAS EXG
PANHER038	1.082 €	SELECTOR ELECTRO-HIDRÁULICO + JOYSTICK + TUBOS 5 CILIN. PARA BARRAS EXG
PANHER048	1.451 €	MANDO ELÉCTRICO PARA 5 CILINDROS + TUBOS PARA BARRAS EXG
PANHER053	99 €	2x TUBO DE AGUA INSTALADO PARA BARRAS EXG
PANHER056	79 €	ESPIRAL EN TUBOS HIDRÁULICOS PARA BARRAS EXG 2 LADOS
PANHER061	88 €	2x SUPLEMENTO PANTALLA 800 mm
PANHER075	113 €	KIT BOQUILLA CENTRAL + TUBO DE AGUA
PANHER077	503 €	2x KIT COBERTURA LATERAL 7 PULVERIZADORES + TUBOS DE AGUA
PANHER085	165 €	2x KIT VÁLVULA BLOQUEO CILINDROS PANTALLAS
PANHER086	236 €	KIT VÁLVULAS BLOQUEO CILINDROS 2x PANTALLAS Y CENTRAL

recambios@teyme.es

BARRAS HERBICIDAS HIDRÁULICAS MANUALES

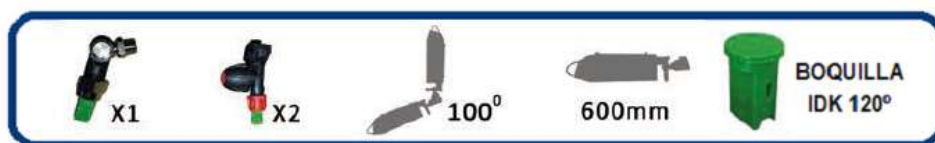

INCLUYE: Chasis + Pantalla + Boquillas.
NO INCLUYE: Tubos de Agua.

BARRAS M1

PANHER0190000 BARRA INTERFILAS F-M1. 10 Kg

421 €



BARRAS M2

PANHER0190500 BARRA INTERFILAS F-M2. 12 Kg

494 €



ACCESORIOS

PANHER050	52 €	TUBO DE AGUA INSTALADO
PANHER060	44 €	SUPLEMENTO PANTALLA 800 mm

recambios@teyme.es

COMPLEMENTOS



PANHER100	331 €	KIT ELÉCTRICO ON / OFF CON CAJA PARA 1 SECCIÓN DE PULVERIZADORES
PANHER101	419 €	KIT ELÉCTRICO ON / OFF CON CAJA PARA 2 SECCIONES DE PULVERIZADORES
PANHER102	496 €	KIT ELÉCTRICO ON / OFF CON CAJA PARA 3 SECCIONES DE PULVERIZADORES
PANHER103	585 €	KIT ELÉCTRICO ON / OFF CON CAJA PARA 4 SECCIONES DE PULVERIZADORES
PANHER104	667 €	KIT ELÉCTRICO ON / OFF CON CAJA PARA 5 SECCIONES DE PULVERIZADORES



PANHER105	61 €	MONOREDUCTOR DE PRESIÓN + MANÓMETRO
-----------	------	-------------------------------------

ACCESORIOS



PANHER0060001L	210 €	PANTALLA 350 mm IZQUIERDA BARRA INTERFILAS "F"
PANHER0060001R	210 €	PANTALLA 350 mm DERECHA BARRA INTERFILAS "F"
PANHER0060002L	260 €	PANTALLA 600 mm IZQUIERDA BARRA INTERFILAS "F"
PANHER0060002R	260 €	PANTALLA 600 mm DERECHA BARRA INTERFILAS "F"
PANHER0060003L	295 €	PANTALLA 800 mm IZQUIERDA BARRA INTERFILAS "F"
PANHER0060003R	295 €	PANTALLA 800 mm DERECHA BARRA INTERFILAS "F"

recambios@teyme.es



www.teyme.es

Pol. Ind. C/ Barcelona, 15
25131 **TORRE-SERONA** (Lleida)
Tel. +34 **973 75 00 33**
WhatsApp. **630 25 86 27**
recambios@teyme.es

DISTRIBUIDOR

