

IGJ cserefelépítmény program

Alvázra szerelhető

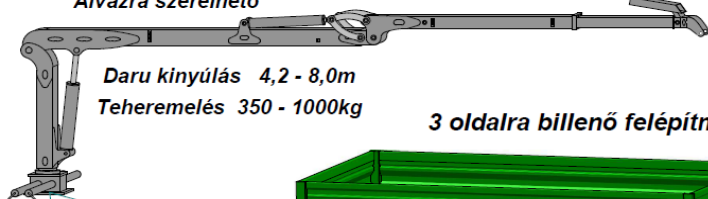

Daru kinyúlás 4,2 - 8,0m
Teheremelés 350 - 1000kg

Trágyaszóró 4 függőleges oszloppal vagy kombinált szórószerkezettel, repítőtárcsákkal

3 oldalra billenő felépítmény

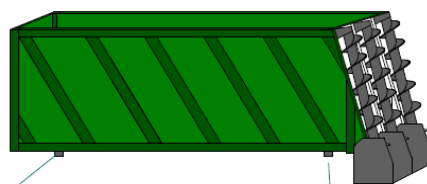
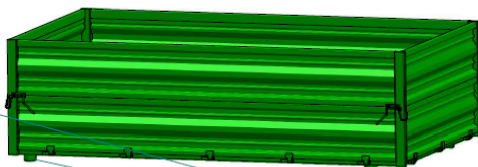

Erdészeti átalakítás

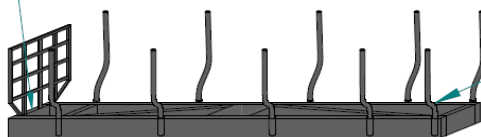

Cserealváz

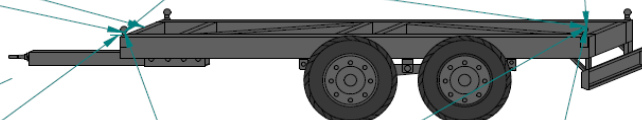

Bálaszállító felépítmény

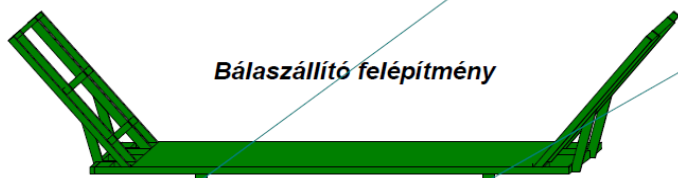

Konténerszállító felépítmény

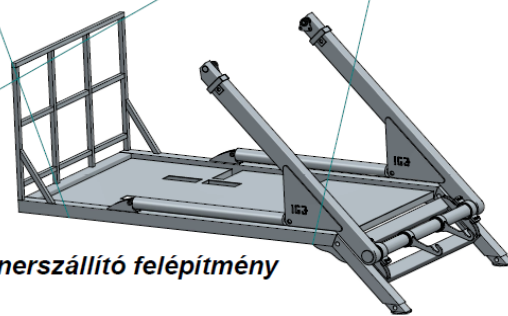

IGJ-Agromax T típuscsalád

Tandem pótkocsik



A 80

Plató belméretek:
4,2x2,2x1,0m

Teherbírás: 8 000 kg
Összsúly: 10 300 kg
Önsúly: 2 300 kg

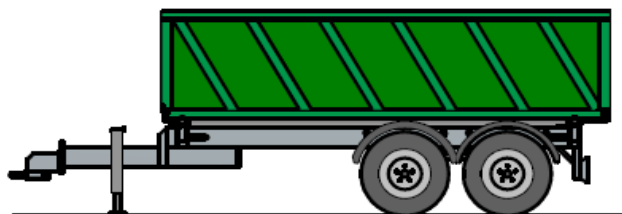

A 100

Plató belméretek:
5,0x2,3x1,0m

Teherbírás: 10 000 kg
Összsúly: 12 600 kg
Önsúly: 2600 kg

A 120

Plató belméretek:
5,8x2,3x1,0m

Teherbírás: 11 600 kg
Összsúly: 15000 kg
Önsúly: 3400 kg

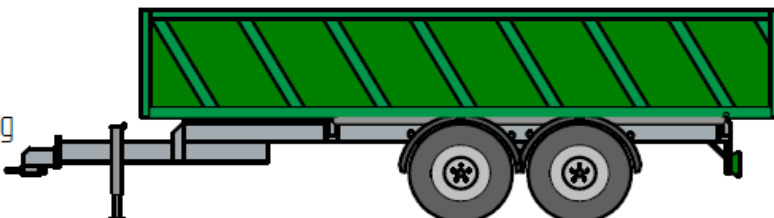

A 140

Plató belméretek:
5,8x2,3x1,3m

Teherbírás: 13 500 kg
Összsúly: 17500 kg
Önsúly: 4000 kg

A 160

Plató belméretek:
6,6x2,3x1,3m

Összsúly: 20000 kg
Műszakilag: 24000 kg
Önsúly: 5800 kg

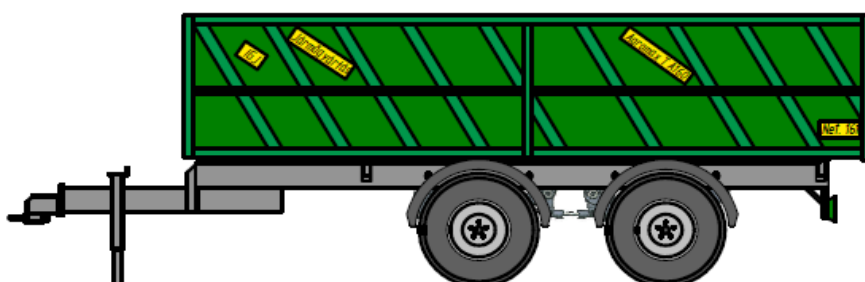



Tandem kivitel

Megnevezés	Hasznos terh.	Felép.méret	Nettó ár
Agromax T A80 - 3 oldalra billenő kivitel	8 t	4,2x2,2x1 m	3 326 990 Ft
magasító		0,5 m	151 990 Ft
trágyaszóró felépítmény		4,2x1,8x1 m	2 249 990 Ft
bálaszállító felépítmény		5,5x2,4x0 m	549 990 Ft
pótkerék			177 990 Ft
hidraulikus támasztóláb			99 990 Ft
takaró ponyva			124 990 Ft
Agromax T A100 - 3 oldalra billenő kivitel	10 t	5x2,3x1 m	3 806 990 Ft
magasító		0,5 m	177 990 Ft
trágyaszóró felépítmény		5x2x1 m	2 959 990 Ft
bálaszállító felépítmény		6,3x2,45x0 m	758 990 Ft
pótkerék			203 990 Ft
hidraulikus támasztóláb			99 990 Ft
takaró ponyva + ponyvakezelő járda korláttal		1600x600 mm	348 990 Ft
Agromax T A120 - 3 oldalra billenő kivitel	11,6 t	5,8x2,3x1 m	4 576 990 Ft
magasító		0,5 m	226 990 Ft
trágyaszóró felépítmény		5,8x2,3x1 m	4 481 990 Ft
bálaszállító felépítmény		7,5x2,45x0 m	944 990 Ft
pótkerék			287 990 Ft
hidraulikus támasztóláb			102 990 Ft
takaró ponyva + ponyvakezelő járda korláttal		1600x600 mm	392 990 Ft
Agromax T A140 - 3 oldalra billenő kivitel	13,5 t	5,8x2,3x1,3 m	5 189 990 Ft
magasító		0,5 m	226 990 Ft
trágyaszóró felépítmény		5,8x2,3x1,3 m	4 481 990 Ft
bálaszállító felépítmény		7,5x2,45x0 m	944 990 Ft
pótkerék			287 990 Ft
hidraulikus támasztóláb			102 990 Ft
takaró ponyva + ponyvakezelő járda korláttal		1600x600 mm	392 990 Ft
Agromax T A160 - 3 oldalra billenő kivitel	14,2 / 18,2 t	6,6x2,3x1,3 m	5 824 990 Ft
magasító		0,5 m	290 990 Ft
pótkerék			301 990 Ft
hidraulikus támasztóláb			102 990 Ft
takaró ponyva + ponyvakezelő járda korláttal			392 990 Ft

Cserefelépítmény hordozására alkalmas alvázak.

IG+JM Kft - 9082 Nyúl, Incsó u. 11/a - www.igi.hu - 96/364-063 - info@igi.hu

Az árak nettó árak, nem tartalmazzák az áfát. Az árváltoztatás jogát fenntartjuk. Az árak a megjelölt alapméretekre vonatkoznak.

Az oldalon található képek és adatok tájékoztató jellegűek, kereskedelmi elszámolás alapjául nem szolgálhatnak.